

DVD-28

slimline
DVD player



**user
manual**

**IMPORTANT
READ THESE INSTRUCTIONS
BEFORE USE AND RETAIN
FOR FUTURE REFERENCE.**



Dolby Digital surround (5.1 audiokanalen)

De technologie voor Dolby Digital surroundgeluid met zes audiokanalen is ontwikkeld door Dolby Laboratories voor het nabootsen van bioscoopachtige effecten. DVD-discs die Dolby Digital surroundgeluid ondersteunen dienen als zodanig  gelabeld te zijn. U kunt genieten van bioscoopachtig surroundgeluid als de DVD-disc DOLBY DIGITAL ondersteunt en als u DOLBY DIGITAL heeft aangesloten. Twee voorluidsprekers, één middenluidspreker, twee achterluidsprekers achter en de subwoofer vormen tezamen het "5.1 kanaals" audiosysteem voor Dolby Digital.

Disc	Sound recording format	coaxial digital audio output from connector
DVD	Dolby Digital	Dolby Digital bitstream (2-5.1ch) or PCM (2ch)(48kHz/16bit)
	Linear PCM (48/96 kHz 16/20/24 bit)	Linear PCM(2ch) (48kHz sampling/16 bit only)* ² or no output* ¹
	MPEG1 MPEG2	MPEG2 audio bitstream or PCM(2ch)(16 bit)* ¹
VCD	MPEG1	PCM (44.1 kHz sampling)
CD	Linear PMC	Linear PCM (44.1 kHz sampling)

Indien u gebruik wilt maken van Dolby Prologic geluidswaergave, dan dient u een versterker te gebruiken die een Dolby decoder aan boord heeft tezamen met een digitale ingang in vorm van een coaxiale aansluiting of een glasvezel aansluiting.

Sluit de DVD speler dan met één van deze kabel typen aan op de versterker.

Zet de Digital Audio Output van deze DVD-speler niet op "Dolby Digital" tenzij u de digitale audio-aansluiting van deze DVD-speler verbindt met een AV decoder met Dolby Digital (AC-3) decodeerfunctie.

Overdreven hoog volume kan uw gehoor en de luidsprekers beschadigen.

Opmerkingen

- De werking van de afstandsbediening kan worden verstoord door een obstakel tussen afstandsbediening en afstandsbedieningsensor.
- Bij fel licht zoals bijvoorbeeld een fluorescentielamp of direct zonlicht kan de werking eveneens zijn verstoord.
- Ook het gebruik van een TV met hetzelfde type infrarood afstandsbediening in dezelfde richting kan problemen geven.
- Voor een efficiënte werking bedraagt de maximum afstand tussen afstandsbediening en afstandsbedieningsensor 7 meter.

Gebruik de bijgeleverde kabels om de DVD speler aan te sluiten. Zorg ervoor dat de kleuren van de kabels overeenkomen met de kleuren van de pluggen. Geel=Video .

Zorg bij montage van de Infrarood sensor, dat deze op een goede veilige plek op het dashboard komt, zonder dat dit de bestuurder kan storen, of onnatuurlijke bewegingen kan veroorzaken.

De afstandbediening dient eenvoudig en gemakkelijk te richten zijn.

Aangezien de DVD speler de chauffeur niet in de weg mag zitten, en / of de DVD speler bevindt zich achter in de auto, wordt er een verlengde Infrarood sensor meegeleverd.

Plaats deze bij voorkeur op het dashboard, of een locatie waardoor makkelijke bediening mogelijk wordt.

1. Beknopte overzicht van de bedieningselementen

Frontpaneel :

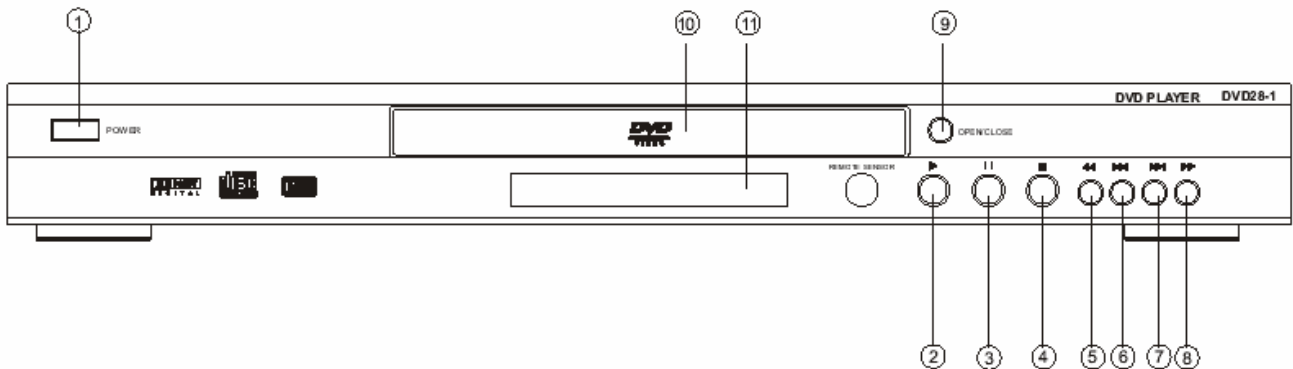

- | | |
|---------------------|-------------------------------|
| (1) Aan/uit toets | (6) Spring toets achterwaarts |
| (2) Afspeel toets | (7) Spring toets voorwaarts |
| (3) Pauze toets | (8) CD Lade |
| (4) Stop toets | (9) Vooruitzoek toets |
| (5) Terugzoek toets | (10) CD Lade |

Achterzijde :

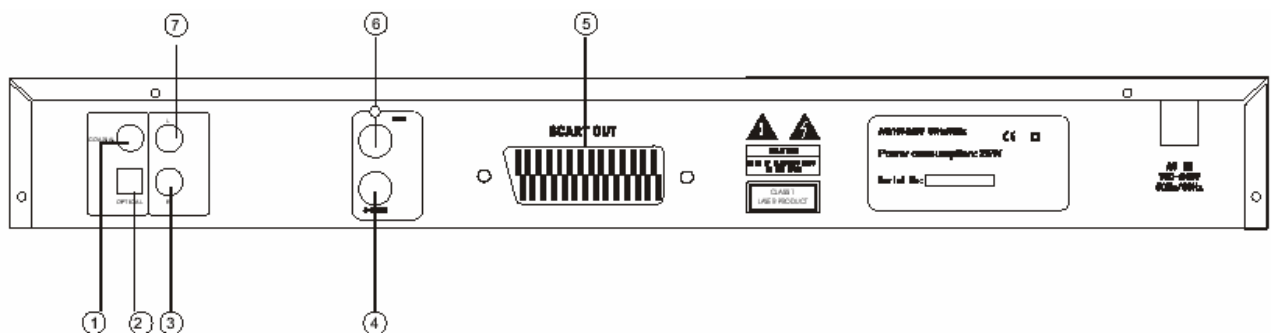

- | | |
|-------------------------------|-----------------------------------|
| (1) Optische digitale uitgang | (6) Video (composiet) aansluiting |
| (2) Coaxiale digitale uitgang | (9) RCA Linker audio uitgang |
| (3) RCA Rechter audio uitgang | |
| (4) S-Video aansluiting | |
| (5) SCART Aansluiting | |

Afstandbediening :

- (1) Display toets
- (2) Programma nummer toets
- (3) Programmeer toets
- (4) Zoekfunctie toets
- (5) Ondertiteling keuzetoets
- (6) Camerahoek keuzetoets
- (7) Pijltje omhoog
- (8) Setup toets
- (9) Pijltje links
- (10) Enter/afspeel toets
- (11) Titel weergave toets
- (12) Kanaal weergave/keuze toets
- (13) Herhaal functie toets
- (14) Zoom vergroting toets
- (15) Slowmotion toets
- (16) Echo toets +
- (17) Echo toets -
- (18) Stop toets
- (19) Stap toets
- (20) Snel achterwaarts
- (21) Snel voorwaarts
- (22) CD Lade open/dicht
- (23) Mute geluid-demping
- (24) Numerieke toetsen 0-9
- (25) PBC (afspeelkeuze)
- (26) Stap terugwaarts toets
- (27) Pijltje rechts
- (28) Menu instel toets
- (29) Pijltje omlaag
- (30) Taalkeuze toets
- (31) Markeer toets
- (32) Wis toets
- (33) Pscan toets
- (34) Modus toets
- (35) A-B Herhaal toets
- (36) Volume regelaar
- (37) Pauze toets
- (38) Volgende stap toets
- (39) Vorige stap toets

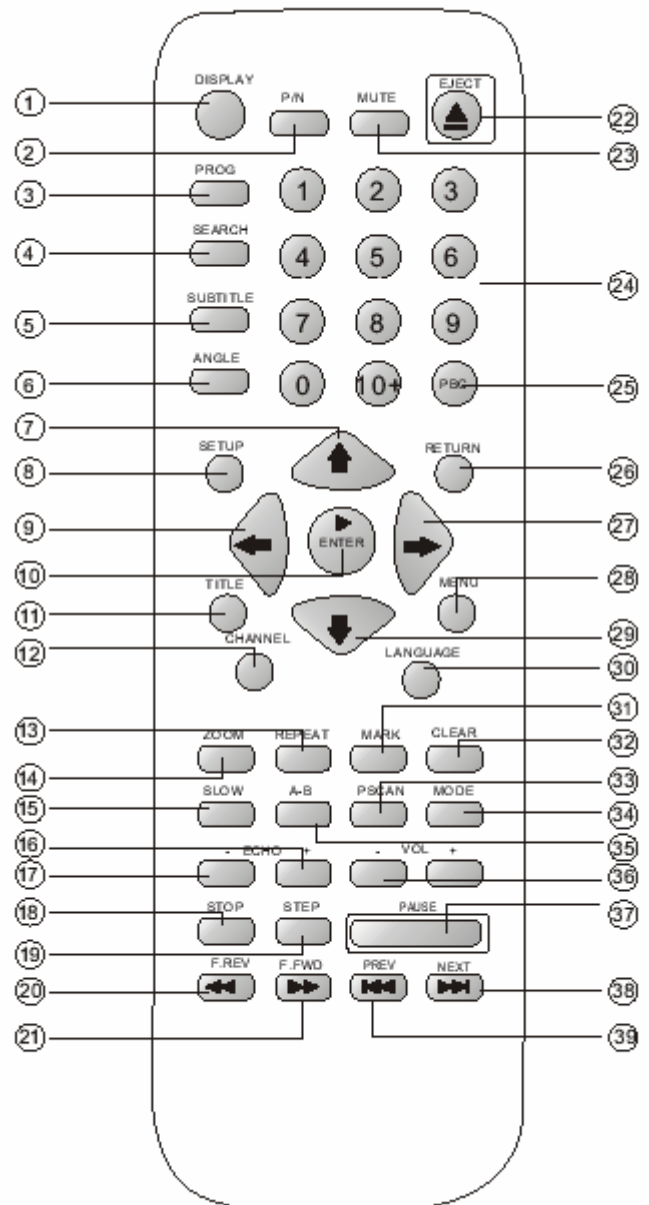

2. Klaarmaken voor installatie

2.1 Accessoires

1. Afstand bediening

2. Audio/video kabel

3. Gebruiksaanwijzing

2.2 Batterijen installeren

Plaats 2 batterijen in het batterij compartiment aan de achterzijde van de afstandbediening. Wees ervan overtuigd dat de polariteit (+ en -) goed zijn aangesloten. Zorg ervoor dat er geen obstakels zijn tussen de afstandbediening en de DVD speler

2.3 Systeem aansluiting

Voordat u begint met aansluiten, moet u zichzelf verzekeren dat de netspanning stekker niet is aangesloten op het net.

Audio stekkers dienen zo aangesloten te worden, dat de kleuren overeenkomen met de kleuren op het apparaat, en deze goed stevig zijn aangeduwd.

Gele plug = Video aansluiting

Witte plug = Audio links aansluiting

Rode plug = Audio rechts aansluiting

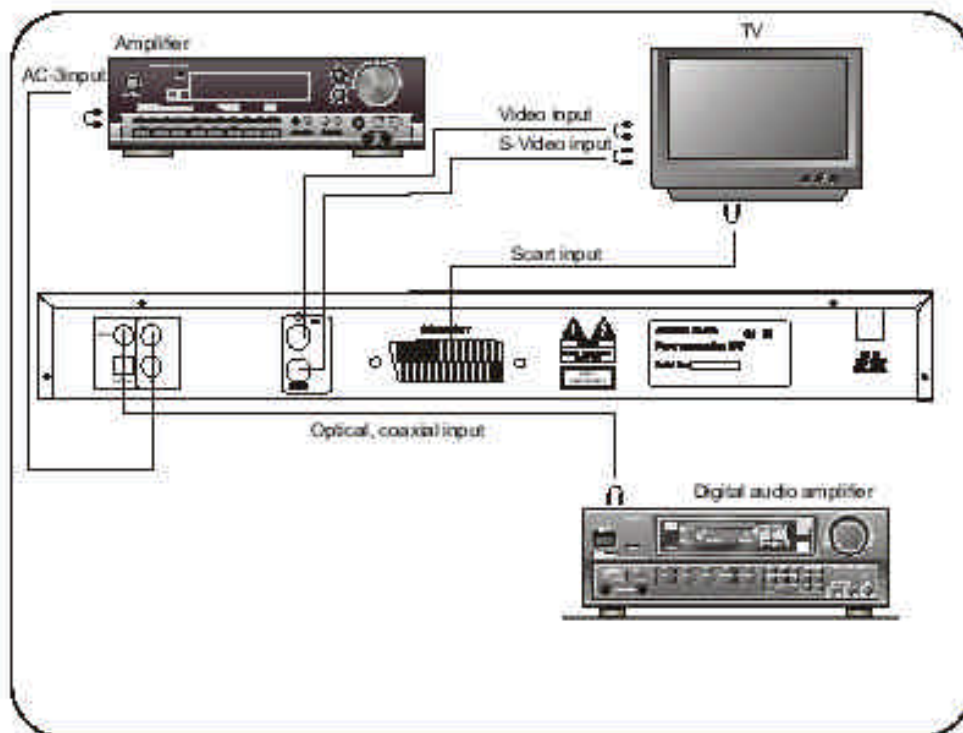

2.4 Afspelen modus

Indien uw beeld in zwart-wit verschijnt, kies dan voor het andere kleursysteem met de N/P toets op uw afstandbediening. U kunt dan schakelen tussen NTSC en PAL.

3. Basis bediening

Als alle verbindingen zijn gemaakt, is uw toestel gereed voor gebruik. Voordat u gaat beginnen, let dan op de volgende zaken:

- 1) Zet uw Televisie aan op een video kanaal. (of automatisch via de SCART aansluiting)
- 2) Zet de subwoofer aan met de aan/uit knop aan de voorzijde.
- 3) Druk op de aan/uit toets van de DVD speler en plaats een DVD disc.

De voorprogrammeer toets kan zowel voor audio CD's als voor DVD's worden gebruikt. Het gebruik van deze toets is hetzelfde als voor een CD speler, en kunt u muziekstukken of Film hoofdstukken onder een bepaald voorkeuze nummer opslaan, en zondig op volgorde of naar keuze te doen afspelen, zonder een zoekfunctie te verrichten.

1) Druk op POWER.

De DVD-speler schakelt aan .

2) Druk op OPEN/CLOSE.

De disc-lade gaat open. U kunt de disc-lade openen door op deze toets te drukken, ook al staat de DVD-speler in de wachtstand.

Leg een op de disc-lade met de weergavekant naar onderen.

Er zijn twee disc-formaten. Plaats de disc in de juiste geleider op de disc-lade. Als de disc niet goed in de geleider zit, kan ze worden beschadigd en kan de DVD speler defect raken.

3) Druk op (weergave) op de afstandsbediening of PLAY op de DVD-speler.

De disc-lade gaat automatisch dicht en de weergave start. Als de disc omgekeerd is ingebracht (en het een een enkelzijdige disc betreft), verschijnt "NO DISC" of "DISC ERROR" op het Tv-scherm.

Nadat alle hoofdstukken in de titel zijn afgespeeld, stopt de DVD-speler automatisch en keer het menuscherm terug. Bij interactieve DVD's verschijnt een menu op het Tv-scherm.

4) Druk op en druk op ENTER, of druk op

de cijfertoetsen om het gewenste item te kiezen.

5) Druk op PAUZE toets om de film te pauzeren

6) Druk op de PREV toets om eventueel een vorig hoofdstuk op te zoeken.

7) Druk op de NEXT toets om eventueel een volgend hoofdstuk op te zoeken.

8) Druk op de F.FWD toets om snel vooruit te zoeken met beeld.

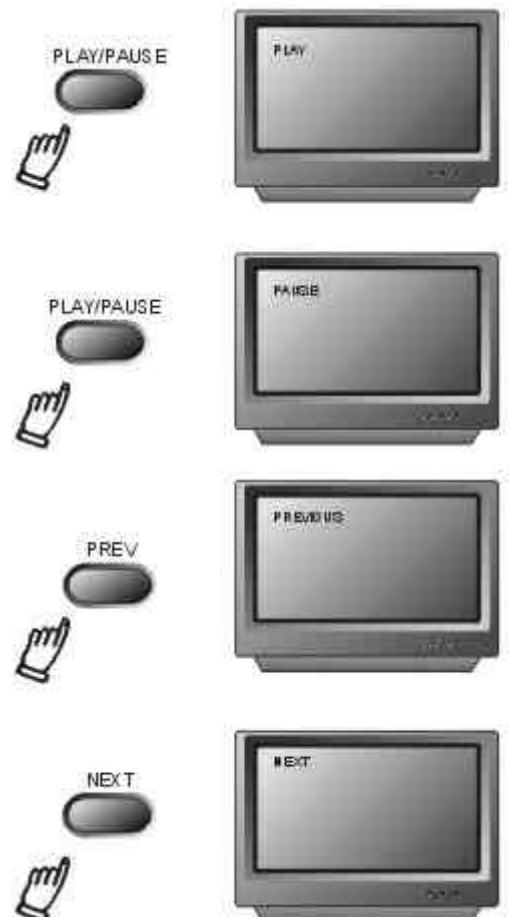

9) Druk op de **REW** toets om snel terug te zoeken met beeld.



10) Druk op de **STOP** het afspelen te doen stoppen, en terug te keren naar het titelmenu.



11) Druk op de **DISPLAY** toets tijdens het afspelen om de titel van de DVD weer te geven, en het hoofdstuk met de tijdsduur.

4. Omschrijving van de functies

4.1 Screen display

Zoals besproken geeft deze functie de tijden weer van de af te spelen DVD.

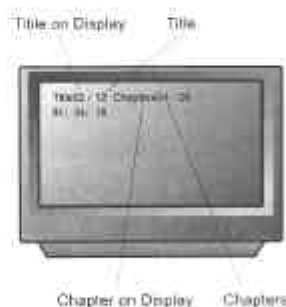

4.2 Play modus

Stel met deze functie het systeem in zoals reeds besproken in NTSC of PAL.

4.3 Subtitle

Met deze toets kunt u verschillende ondertitel talen kiezen.



4.4 Angle

Met deze toets kunt u de opname vanuit een andere hoek bekijken, indien dit is opgenomen en ondersteunt op uw DVD disc.

4.5 Language

Er zijn totaal 8 keuzes te maken betreffende de talen, en 4 talen met een SVCD disc. Deze taalkeuze is echter alleen beschikbaar indien uw disc dit ondersteunt.

4.6 Title

Als u op de title menu drukt, komt u in het titel menu van uw DVD terecht.

4.7 Menu

Druk op de menu toets om terug te keren in het hoofdmenu van uw DVD.

4.8 Pijl toetsen

Met deze toetsen kunt u keuzes maken in menu's.

4.9 Numerieke toetsen

Met deze toetsen 0~9 kunt u direct keuzes maken door de waarden in te voeren. Op die manier hoeft u vaak niet met de pijltjes te werken.

4.10 Goto

Met deze toets kunt u tijdens het spelen direct naar een andere titel, tijd etc. springen.



4.11 PBC

Deze functie wordt gebruikt als u een VCD 2.0 of SVCD disc wilt afspelen. Indien deze op aan staat, zal de dit type disc's automatisch worden afgespeeld.



4.12 Repeat A-B

De eerste druk op deze toets stelt de beginpunt in van de herhaalfunctie, en de tweede druk op de toets het eindpunt. Nu zal tussen begin en eindpunt het muziekstuk of video stuk worden herhaald.



4.13 Repeat

Tijdens het afspelen van een DVD, zal deze functie een gehele hoofdstuk, titel of alles herhalen, afhankelijk van uw keuze door herhaaldelijk op deze toets te drukken.



4.14 Zoom

U kunt het beeld vergroten of verkleinen door meerdere malen op deze toets te drukken. U kunt tot 4x vergroten of tot ¼ verkleinen.

4.15 Channel

Indien u een VCD, SVCD of CD afspeelt, om kanaalkeuzes te maken van het geluid, zoals stemgeluid links, stemgeluid rechts of stem geheel weg.

4.16 Volume en Mute

Deze insteltoetsen kunt u gebruiken om de set hard en zacht te zetten, of met de mute toets geheel uit. (sneltoets uit)

4.17 Program

Als u tijdens het afspelen op deze toets drukt, komt u in de "program" status, waardoor u met de numerieke toetsen 0~9 een afspeelvolgorde kunt programmeren.

Met de "clear" toets kunt u ingevoerde nummer verwijderen indien dit nodig is.

Met de "enter/start" toets kunt u de voorgeprogrammeerde instellingen afspelen.

4.18 Slow

Druk herhaaldelijk op deze toets tijdens het afspelen van een DVD, en u kunt de film in slowmotion zien. Druk herhaaldelijk op deze toets om te kunnen kiezen tussen 2x, 4x en 8x.

4.19 Virtual remote control

Bij het afspelen van DVD en VCD disc's, kunt u op de knop V-mode drukken om een virtuele afstandbediening te tonen op het scherm, waarbij u de meest gebruikelijke functies kunt uitvoeren zoals op de normale afstandbediening.

4.20 Video modus

Als u tijdens het afspelen op de V-mode toets drukt, dan kunt u schakelen tussen de verschillende video aansluitingen zoals YPbPr, VGA, S-video.

5. Systeem instellingen

Wanneer de basisinstellingen zijn verricht, kan de speler altijd in dezelfde omstandigheden werken (vooral handig met DVD discs). De instellingen blijven in het geheugen opgeslagen tot ze worden gewijzigd, ook al wordt het toestel afgezet.

Druk in de stopstand op SETUP.

Het SETUP menu verschijnt.

Met de pijltjes toetsen kunt u uw keuze maken. Druk vervolgens ENTER om uw keuze te bevestigen.

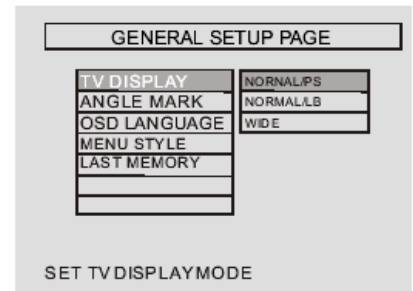

op

1.1.1

Kies het juiste schermtype afhankelijk van het Tv-toestel breedbeeldformaat (16:9).

Scan formaat wordt in dat formaat afgespeeld (linker- en rechterraand afgesneden).

TV screen Film format	4:3			16:9
	Normal	Full view	Mailbox	Wide screen
4:3				
16:9				

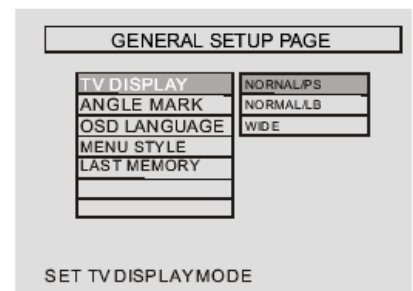

1.1.2

Zet de "ANGLE MARK" functie aan indien uw DVD Disc beschikt over meerhoek opnames.

Dit houdt in dat u de film kunt volgen vanuit een andere camera hoek. De uiteindelijke hoekinstelling geschiedt met de toets "ANGLE" op de afstandbediening.

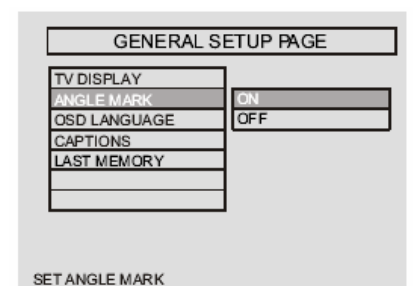

1.1.3

Kies de OSD menu taal die u wilt gebruiken. U kunt kiezen uit diverse talen welke op het scherm gezien zullen worden als u de "SETUP" functie gebruikt.

Met de pijltjes toetsen kunt u uw keuze maken. Druk vervolgens op ENTER om uw keuze te bevestigen.

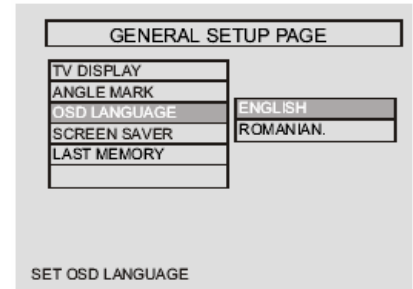

1.1.4

Hiermee kunt u de ingebouwde schermbeveiliging aan of uit zetten. Met de pijltjes toetsen kunt u uw keuze maken. Druk vervolgens op ENTER om uw keuze te bevestigen.

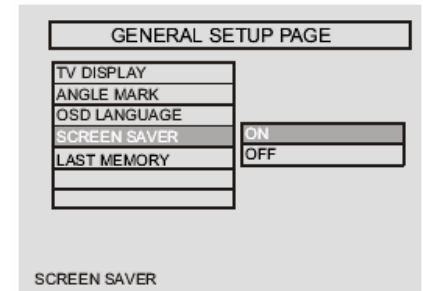

1.1.5

Dit biedt u de mogelijkheid om het laatst gekozen functie op uw afstandbediening in het geheugen op te slaan.

Met de pijltjes toetsen kunt u uw keuze maken. Druk vervolgens op ENTER om uw keuze te bevestigen.

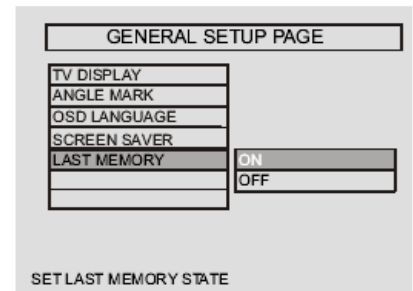

1.2. AUDIO SETUP

1.2.1

De Audio setup pagina stelt u in staat om allerlei zaken in te stellen met betrekking tot het geluid en luidsprekers, en Dolby Digital instellingen. Met de pijltjes toetsen kunt u uw keuze maken. Druk vervolgens op ENTER om uw keuze te bevestigen.

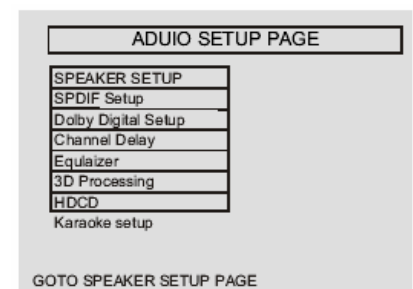

1.2.1.1 SPEAKER SETUP

De downmix mode kunt u kiezen tussen de mogelijkheden die in de DVD menu setup pagina staan.

Voor films en 2 luidspreker systemen kunt u het beste voor "stereo" kiezen. Indien u beschikt over een Dolby Prologic of DTS versterker, kunt u kiezen voor 5.1CH.

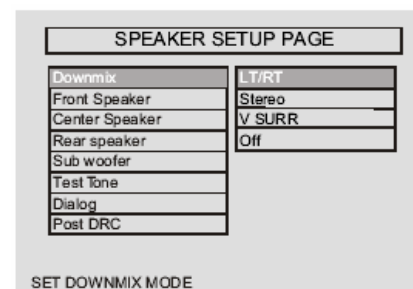

1.2.1.2 FRONT SPEAKER

Indien de center, achter en subwoofer speakers “uit” staan, en de front speaker op “Large” dan kunt u de voorste luidsprekers met het geluid van de overige speakers (achter, center, subwoofer) mengen. De normale gebruikelijke instelling is “Small”

SPEAKER SETUP PAGE	
Downmix	
Front Speaker	Large
Center Speaker	Small
Rear speaker	
Sub woofer	
Test Tone	
Dialog	
Post DRC	

SET FRONT SPEAKER

1.2.1.3 CENTER SPEAKER

De mogelijkheden zijn bij deze instelling Large, Small en Uit. Ook hier geldt hetzelfde betreffende de Large en Small uitleg zoals besproken bij de “front speaker”. Met de pijltjes toetsen kunt u uw keuze maken. Druk vervolgens op ENTER om uw keuze te bevestigen.

SPEAKER SETUP PAGE	
Downmix	
Front Speaker	
Center Speaker	Large
Rear speaker	Small
Sub woofer	Off
Test Tone	
Dialog	
Post DRC	

SET CENTER SPEAKER

1.2.1.4 REAR SPEAKER

De mogelijkheden zijn bij deze instelling Large, Small en Uit. Ook hier geldt hetzelfde betreffende de Large en Small uitleg zoals besproken bij de “front speaker”. Met de pijltjes toetsen kunt u uw keuze maken. Druk vervolgens op ENTER om uw keuze te bevestigen.

SPEAKER SETUP PAGE	
Downmix	
Front Speaker	
Center Speaker	
Rear speaker	Large
Sub woofer	Small
Test Tone	Off
Dialog	
Post DRC	

SET Rear speaker

1.2.1.5 WOOFER SPEAKER

Met deze functie kunt u de subwoofer uitgang van de DVD speler aan of uit zetten, afhankelijk of u deze functie wilt gebruiken. Indien u de totale set heeft inclusief subwoofer, dan dient u deze optie aan te zetten. (ON) Met de pijltjes toetsen kunt u uw keuze maken. Druk vervolgens op ENTER om uw keuze te bevestigen.

SPEAKER SETUP PAGE	
Downmix	
Front Speaker	
Center Speaker	
Rear speaker	
Sub woofer	On
Test Tone	Off
Dialog	
Post DRC	

SETUP SUBWOOFER

1.2.1.6 TEST TOON

Met deze functie kunt u de alle uitgangen van de DVD en luidsprekers testen of deze correct worden aangestuurd. Bij deze functie zal een test toon alle luidsprekers stuk voor stuk nalopen, en daarbij een toon genereren waardoor u kunt opmaken of alles goed is aangesloten. Met de pijltjes toetsen kunt u uw keuze maken. Druk vervolgens op ENTER om uw keuze te bevestigen.

SPEAKER SETUP PAGE	
Downmix	
Front Speaker	
Center Speaker	
Rear speaker	
Sub woofer	
Test Tone	On
Dialog	Off
Post DRC	

TEST TONE

1.2.1.7 DIALOG VOLUME

Met deze functie kunt u basis volume instellingen instellen van het dialoog op uw DVD disc. Met de pijltjes toetsen kunt u uw keuze maken. Druk vervolgens op ENTER om uw keuze te bevestigen.

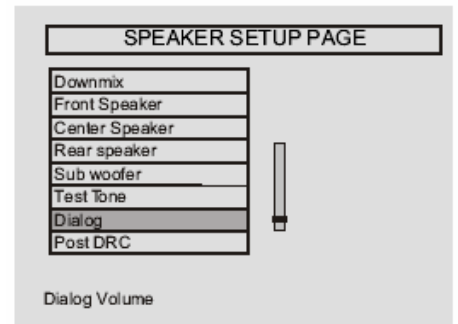

1.2.1.8 DYNAMIC COMPRESS (POST DRC)

Volg de instructies gegeven in het DVD setup menu in combinatie met de instellingen aangegeven in dit menu.

De Dynamische compressie levert een aangepast geluid. Waardoor de dynamiek meer of minder wordt.

U bent vrij dit in te stellen zoals u dat wilt. Met de pijltjes toetsen kunt u uw keuze maken. Druk vervolgens op ENTER om uw keuze te bevestigen.

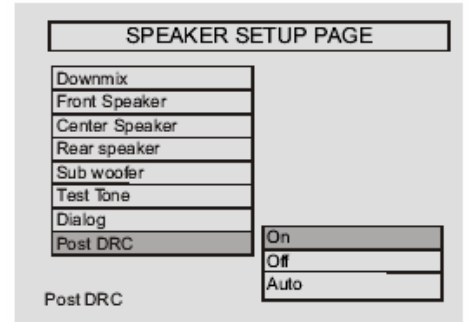

1.2.2 DOLBY DIGITAL SETUP (via digitale uitgangen)

Volg de instructies gegeven in het DVD setup menu in combinatie met de instellingen aangegeven in dit menu. Dolby Digital setup is inclusief de ondersteuning van L-MONO en R-MONO and dynamische compressie. Indien u al over een versterker beschikt met Dolby-Prologic en DTS decoder aan boord, kunt u de instelling op "STEREO-LEFT-RIGHT en MIXED geluid" zetten.

Standaard voor 5.1 Dolby prologic weergave, dient u dus de instelling 'STEREO' te gebruiken.

De SPDIF uitgangen zetten de digitale coaxiale of glasvezel uitgangen aan/uit of stellen de gewenste compressie in, afhankelijk wat u wilt gaan gebruiken. Nader informatie betreffende de compressie kunt u vinden op de gebruikte DVD indien ondersteund.

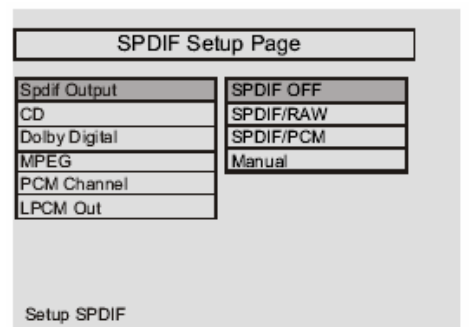

1.2.2.2 PCM CHANNEL

Kies welke kanalen er zullen worden gebruikt voor de DVD speler. Met de pijltjes toetsen kunt u uw keuze maken. Druk vervolgens op ENTER om uw keuze te bevestigen.

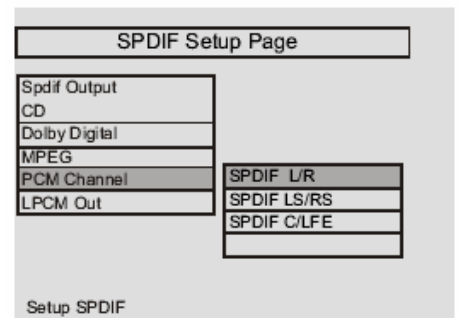

1.2.2.3 LPCM Out

Kies welke datastroom type er wordt gebruikt. Normaal gesproken kunt u deze op 96K houden. Met de pijltjes toetsen kunt u uw keuze maken. Druk vervolgens op ENTER om uw keuze te bevestigen.

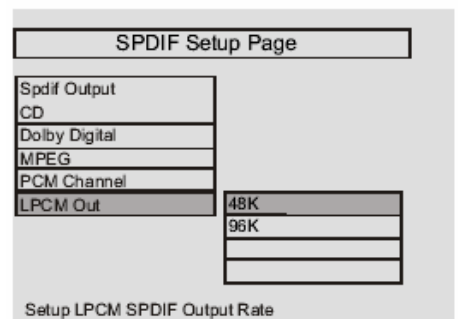

1.2.3 DOLBY DIGITAL SETUP (via digitale uitgangen)

Volg de instructies gegeven in het DVD setup menu in combinatie met de instellingen aangegeven in dit menu. Dolby Digital setup is inclusief de ondersteuning van L-MONO en R-MONO and dynamische compressie. Indien u al over een versterker beschikt met Dolby-Prologic en DTS decoder aan boord, kunt u de instelling op "STEREO-LEFT-RIGHT en MIXED geluid" zetten. Standaard voor 5.1 Dolby prologic weergave, dient u dus de instelling 'STEREO' te gebruiken.

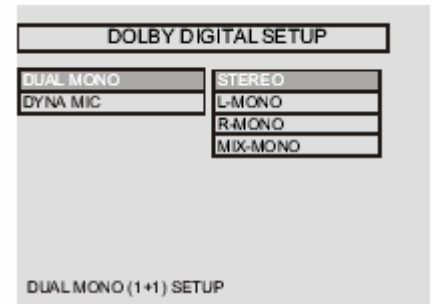

1.2.3.2 DYNAMIC RANGE COMPRESS

Volg de instructies gegeven in het DVD setup menu in combinatie met de instellingen aangegeven in dit menu. De Dynamische compressie levert een aangepast geluid. Waardoor de dynamiek meer of minder wordt. U bent vrij dit in te stellen zoals u dat wilt.

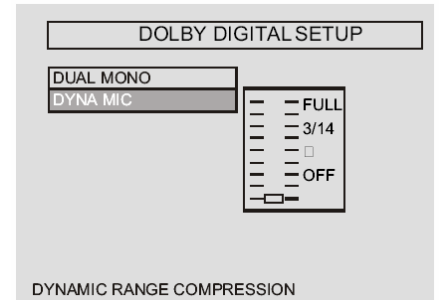

1.2.4 CHANNEL DELAY

Met deze functie kunt u een effect aan een bepaald kanaal geven in vorm van een vertraging. U kunt kiezen tussen RS, LS, Center en subwoofer speaker. Gebruik bij deze instellingen de pijltjes toetsen op uw afstandbediening.

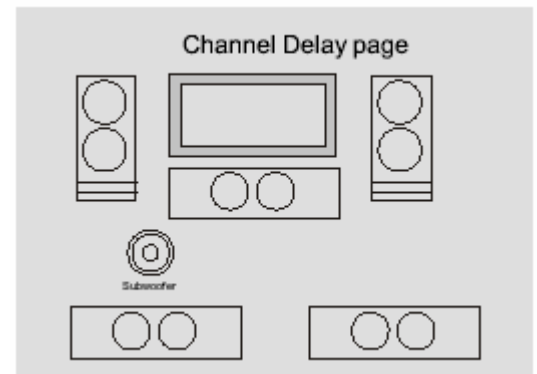

1.2.5.1 EQUALIZER SETUP

Met deze functie kunt u geluidseffecten instellen zoals extra lage tonen, hoge tonen etc. Uw DVD speler heeft reeds voorgeprogrammeerde effecten, genoemd onder de volgende namen : NONE, ROOK, POP, LIVE, DANCE, TECHNO, CLASSIC, SOFT. U Kunt proefondervindelijk kijken wat u zelf het mooiste vindt. Aangezien de afregel mogelijkheden op uw subwoofer beperkt zijn, kunt u met deze instellingen uw voorkeur nauwkeurig bepalen.

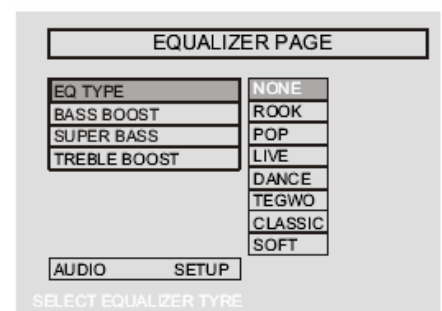

1.2.5.2 BASS ENHANCER

Met deze functie kunt u de lage tonen een extra dimensie geven waardoor het geluid dieper wordt. U heeft de keuze tussen aan en uit. Aangezien de afregel mogelijkheden op uw subwoofer beperkt zijn, kunt u met deze instellingen uw voorkeur nauwkeurig bepalen. Met de pijltjes toetsen kunt u uw keuze maken. Druk vervolgens op ENTER om uw keuze te bevestigen.

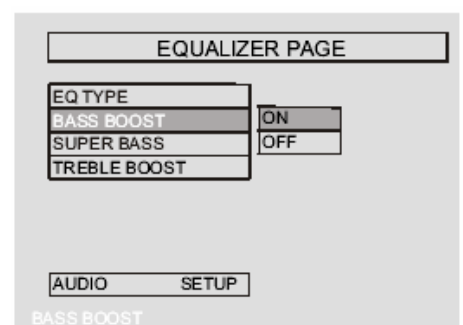

1.2.5.3 SUPER BASS

Met deze functie kunt u de lage tonen een extra dimensie geven waardoor het geluid nog dieper wordt speciaal voor uw subwoofer. Aangezien de afregel mogelijkheden op uw subwoofer beperkt zijn, kunt u met deze instellingen uw voorkeur nauwkeurig bepalen. Met de pijltjes toetsen kunt u uw keuze maken. Druk vervolgens op ENTER om uw keuze te bevestigen.

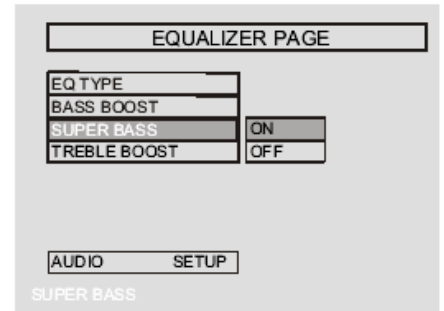

1.2.5.4 TREBLE ENHANCER

Met deze functie kunt u extra hoge tonen laten weergeven indien u dit zou willen. Aangezien de afregel mogelijkheden op uw subwoofer beperkt zijn, kunt u met deze instellingen uw voorkeur nauwkeurig bepalen. Met de pijltjes toetsen kunt u uw keuze maken. Druk vervolgens op ENTER om uw keuze te bevestigen.

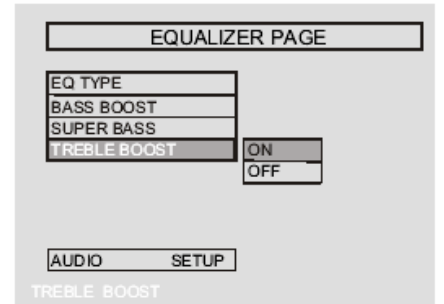

1.2.6.1 PROLOGIC SETUP

Stel hier de Prologic eigenschappen in. De reverb model is te gebruiken indien er een galm weergave wordt vereist. Met de pijltjes toetsen kunt u uw keuze maken. Druk vervolgens op ENTER om uw keuze te bevestigen.

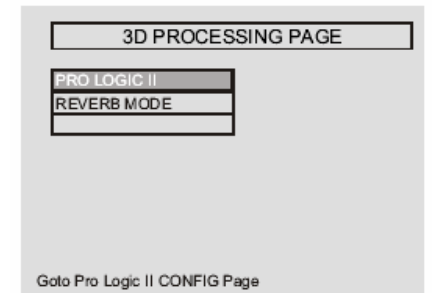

1.2.6.2 PROLOGIC II SETUP

Stel hier de Prologic eigenschappen in, indien deze gewijzigd dient te worden. Normaal gesproken kunt u deze instellingen op de fabrieksinstellingen houden. Met de pijltjes toetsen kunt u uw keuze maken. Druk vervolgens op ENTER om uw keuze te bevestigen.

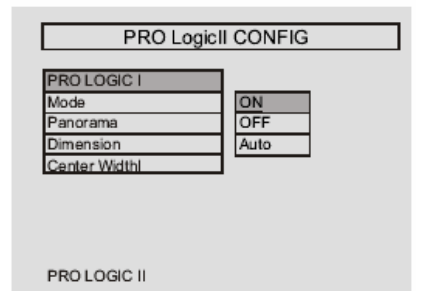

1.2.6.1.2 PROLOGIC II SETUP MODE

Stel hier de Prologic eigenschappen in zoals u de film wilt beluisteren. Als u de optie op AUTO laat, dan dal het systeem zelf de beste weergave kiezen, afhankelijk van de informatie op uw DVD disc. Met de pijltjes toetsen kunt u uw keuze maken. Druk vervolgens op ENTER om uw keuze te bevestigen.

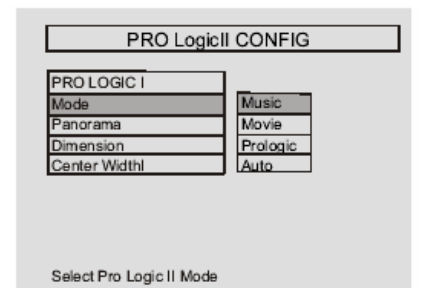

1.2.6.1.3 PROLOGIC II SETUP PANORAMA

Stel hier de Prologic eigenschappen in zoals u de film wilt beluisteren. De panorama instelling zorgt voor een brede stereo geluidswaergave. Met de pijltjes toetsen kunt u uw keuze maken. Druk vervolgens op ENTER om uw keuze te bevestigen.

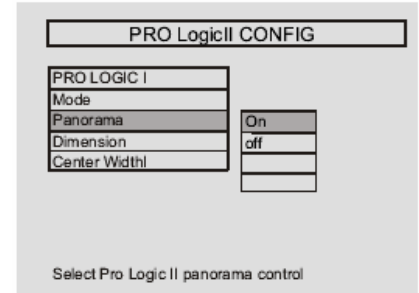

1.2.6.1.4 PROLOGIC II SETUP DIMENSION

Stel hier eventueel de speciale akoestische eigenschappen die u wilt toepassen in uw huiskamer. Size 0 is de neutrale standaardinstelling. Met de pijltjes toetsen kunt u uw keuze maken. Druk vervolgens op ENTER om uw keuze te bevestigen.

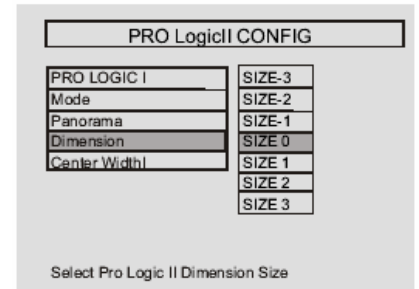

1.2.6.1.5 PROLOGIC II SETUP CENTER WIDTH

Stel hier de akoestische eigenschap in voor de center speaker. Level 4 is de neutrale gemiddelde fabrieksinstelling. Met de pijltjes toetsen kunt u uw keuze maken. Druk vervolgens op ENTER om uw keuze te bevestigen.

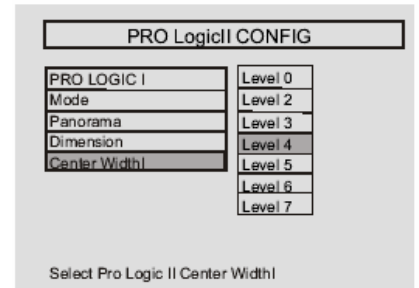

1.2.6.2 REVERB MODE

Met deze functie kunt u het geluid een nagalm effect bezorgen. Zoals u ziet zijn er meerdere mogelijkheden, ,et daarbij een voorbeeld in wat voor een kamer het zou gaan klinken. Met de pijltjes toetsen kunt u uw keuze maken. Druk vervolgens op ENTER om uw keuze te bevestigen.

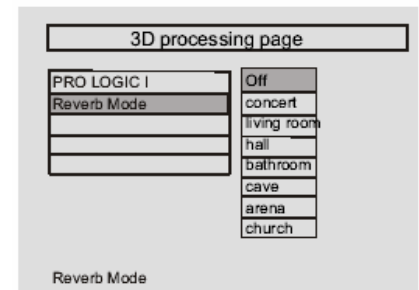

1.2.7 HDCD FILTER SETUP

Stel hier een filter in als u een HDCD zou gaan gebruiken. Voor informatie hierover, dient u de HDCD disc te raadplegen. Met de pijltjes toetsen kunt u uw keuze maken. Druk vervolgens op ENTER om uw keuze te bevestigen.

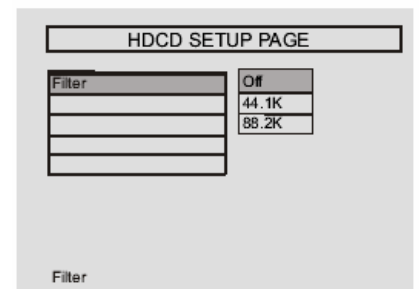

1.3. VIDEO SETUP

1.3.1 COMPONENT

Kies welke uitgang u gaat gebruiken aan de achterzijde van uw DVD seler. U kunt kiezen tussen OFF, SCART of VGA. Indien er voor VGA wordt gekozen, dan zal er geen signaal op de scart aansluiting staan. Met de pijltjes toetsen kunt u uw keuze maken. Druk vervolgens op ENTER om uw keuze te bevestigen.

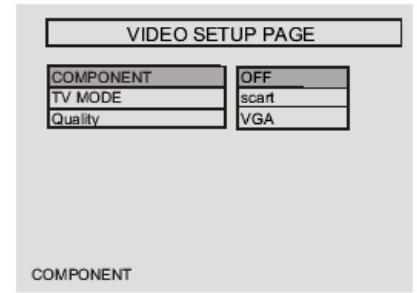

1.3.2 TV-MODE

Kies welke TV systeem u gaat gebruiken, interlaced of P-scan. Dit hangt af van uw TV type. Standaard dient interlaced gekozen te worden. Met de pijltjes toetsen kunt u uw keuze maken. Druk vervolgens op ENTER om uw keuze te bevestigen.

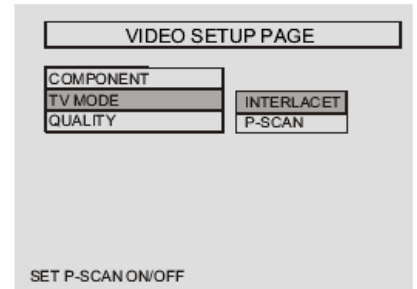

1.3.3 SHARPNESS

Kies de beeldscherpte voor uw film indien u dit wilt. Met de pijltjes toetsen kunt u uw keuze maken. Druk vervolgens op ENTER om uw keuze te bevestigen.

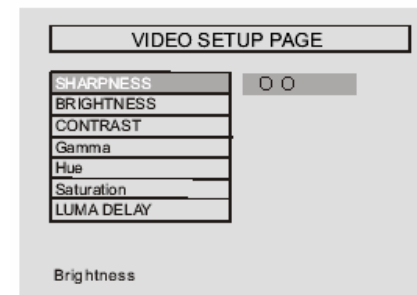

1.3.4 CONTRAST

Kies het contrast voor uw film indien u dit wilt. Met de pijltjes toetsen kunt u uw keuze maken. Druk vervolgens op ENTER om uw keuze te bevestigen.

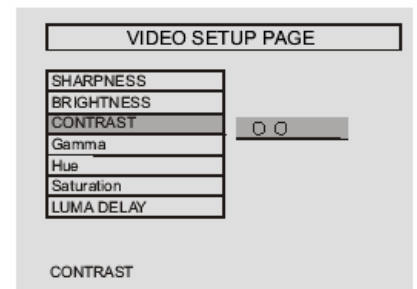

1.3.6 GAMMA

Kies de gamma waarde voor uw film indien u dit wilt. Met de pijltjes toetsen kunt u uw keuze maken. Druk vervolgens op ENTER om uw keuze te bevestigen. De gamma dient uitsluitend voor NTSC discs.

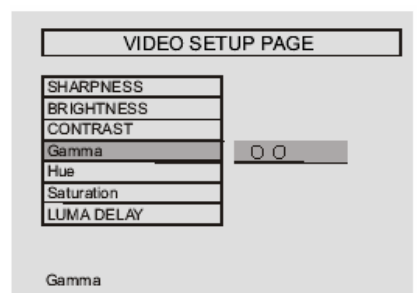

1.3.6 SATURATION

Kies de SATURATION waarde in voor uw film indien u dit wilt. Saturation betekend kleurverzadiging, en stelt u in staat extra kleuren op het beeld te tonen. Met de pijltjes toetsen kunt u uw keuze maken. Druk vervolgens op ENTER om uw keuze te bevestigen.

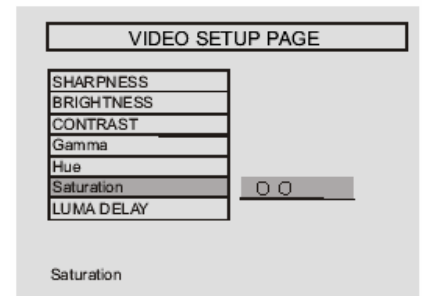

1.4 PREFERENCE SETUP

Om in de preference setup te komen dient u nadat u het apparaat heeft ingeschakeld direct op de SETUP toets te drukken en vervolgens PREFERENCE te kiezen. Deze optie is alleen bereikbaar indien u meteen na het aanzetten deze keuze maakt. De instellingen die hieronder vallen hebben betrekking tot belangrijke standaard instellingen die u éénmalig hoeft te maken.

1.4.1 TV TYPE

In Nederland en de meeste andere landen in europa kiest u voor PAL. Dit is het kleursysteem dat alle televisietoestellen in de benelux ondersteunen. U Kunt ook kiezen voor MULTI indien uw televisie dit ondersteund.

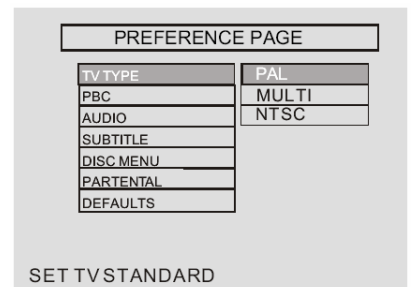

1.4.2 DUBBING LANGUAGE

Met deze optie kunt u in uw DVD speler aangeven dat er altijd voor de taal wordt gekozen die u hier kiest.

Aangezien in Nederland geen nasynchronisatie wordt gebruikt, kiest u voor ENGLISH.

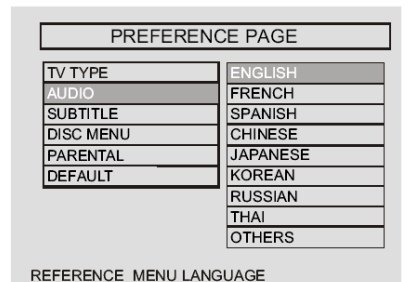

1.4.3 SUBTITLE

Met deze optie kunt u in uw DVD speler aangeven dat er altijd voor de taal wordt gekozen die u hier kiest betreffende ondertiteling.

Aangezien Nederlands niet wordt vermeld, kiest u hier voor OTHERS

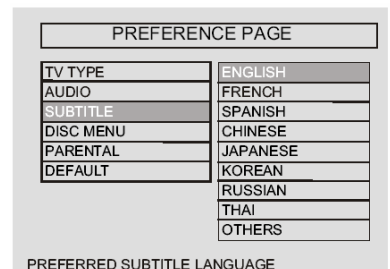

1.4.4 DISC MENU LANGUAGE

Met deze optie kunt u in uw DVD speler aangeven dat er altijd voor de taal wordt gekozen die u hier kiest.

Het betreft hier de taal voor het hoofdmenu op uw DVD disc.

Aangezien Nederlands niet wordt vermeld, kiest u hier voor OTHERS of OFF

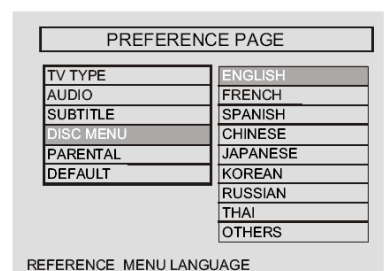

1.4.5 PARENTAL MENU

Met deze optie kunt u het kinderslot instellen waarmee u voorkomt dat kinderen tijdens uw afwezigheid naar films kijken die niet voor hun geschikt zijn. De codes die u hier ziet zijn restricties die verschillen per DVD disc. U dient aan de achterzijde van uw gekochte DVD disc te kijken om te zien welke code voor wat voor type film wordt gebruikt. (Erotisch, actie, moord etc.) Indien u voor de optie OFF kiest zullen alle films probleemloos worden afgespeeld. Indien u één van deze opties kiest, dan zult u gebruik moeten maken van een wachtwoord dat in hoofdstuk 1.5.2. is opgegeven.

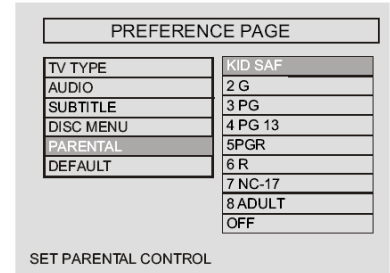

1.4.6 DEFAULTS

Deze optie zal alle instellingen terugzetten in de originele fabrieksinstellingen gebruik dit alleen indien het systeem totaal verkeerd is ingesteld, en u er niet meer uitkomt.

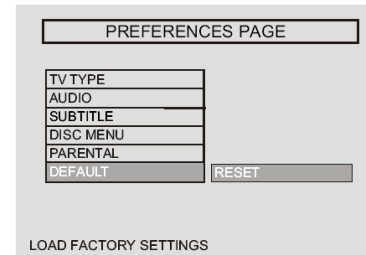

1.4.6 PIN SETUP

De Pincode die u hier invoert mag naar keuze worden gekozen. De pincode dient voor het instellen van het kinderslot (Parental control) dat reeds is besproken in hoofdstuk 1.4.5.

De standaard fabriek ingestelde pincode is : **136900**

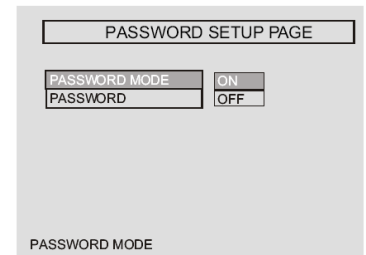

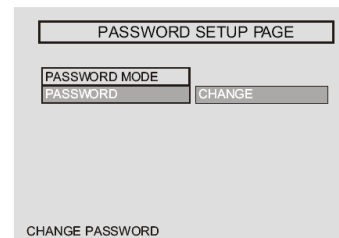

U kunt de pincode ook wijzigen in het menu **PASSWORD CHANGE**.

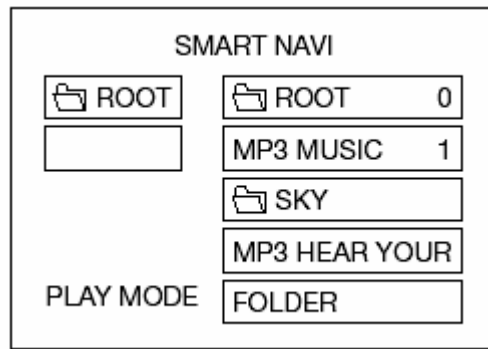

6. MP3 instellingen

Uw DVD speler is voorzien voor het afspelen van MP3 discs, waarmee u honderden muziekstukken op één CD kunt plaatsen. Het MP3 is een compressie techniek om muziek of geluid op te slaan waarbij minimaal aan ruimte op uw CD wordt ingenomen. De compressie verhouding is afhankelijk van de gekozen compressie tijdens het maken van de MP3. Het gemiddelde is 1:12
Plaats een MP3 disc in de DVD speler. Nadat u de MP3 CD heeft geplaatst kunt u op het afleesvenster een menu structuur zien waarmee u een keuze kunt maken van de af te spelen nummers:



Gebruik  de toetsen om een keuze te maken in een bepaalde map.

Deze map is alleen aanwezig als u tijdens het branden van de CD de MP3 bestanden in aparte mappen heeft geplaatst.

Nadat u een keuze heeft gemaakt drukt u op de "enter" toets.

Verder kunt u net zoals een normale CD de Herhaal toetsen (repeat) gebruiken, of laten afspelen in willekeurige volgorde (random) en zelfs voorgeprogrammeerd afspelen.

U kunt resp. met deze volgorde de instellingen maken:

SINGLE → REP-ONE → FOLDER → FOLDER REP →
 DISC SCAN → DISC → DISC REP → RANDOM →
 SHUFFLE ON → PROGRAM PXXX

8. JPG en VCD instellingen

Indien u een CD of DVD plaatst met JPG foto's, dan zullen deze automatisch worden getoond zoals een diavoorstelling. Zelfs als de foto's een zeer lage resolutie hebben, dan zal het beeld op uw TV met de gebruikelijke goede kwaliteit worden getoond.

Als u de CD plaatst, dan zal u een boom structuur zien van de jpg foto's. Druk b.v. op toets 1 om b.v. de eerste foto te tonen. Als u gewoon geen keuze maakt en meteen op de PLAY (afspeeltoets) drukt, dan zullen alle foto's die u in de map heeft geplaatst worden getoond met een korte pauze. Met de pijltjestoetsen kunt u terug of vooruit bladeren.

Indien u een VCD of SVCD disc wilt afspelen, dient u nadat u de CD heeft geplaatst eerst op de PBC toets te drukken om deze optie te activeren. U vindt dit knopje op uw afstandbediening. Let wel dat u eerst uw CD plaatst alvorens op het knopje te drukken.