

DVD

GEBRUIKSAANWIJZING



DVD-333k

Voordat u deze DVD-speler gaat gebruiken

1. Accessoires

Ter voorkoming van persoonlijk letsel:

- Dit apparaat niet op een instabiel verrijdbaar meubel, statief, driepoot, draagconstructie of tafel plaatsen. Het zou kunnen vallen en daarbij ernstig letsel veroorzaken bij een kind of volwassene en ernstig beschadigd kunnen raken.
- Alleen gebruiken met een verrijdbaar meubel, statief, driepoot, draagconstructie of tafel die door de fabrikant wordt aanbevolen.
- Een meubel met kleine zwenkwieltjes niet over drempels of hoogpolige tapijten proberen te rijden.

2. Verrijdbare DVD-meubels met DVD-speler

Een verrijdbaar meubel met speler moet voorzichtig verplaatst worden. Door snelle stops, het uitoefenen van teveel kracht en een oneffen ondergrond kan het meubel inclusief DVD-speler omvallen.

3. Water en vocht

Gebruik dit apparaat niet in de buurt van water - dus bijvoorbeeld niet bij een bad, wastafel, gootsteen of wastiel, in een vochtige kelder of bij een zwembad.

4. Vreemde voorwerpen en vloeistoffen

Duw geen enkel voorwerp door de openingen in dit apparaat omdat hierdoor gevaarlijke voltagepunten geraakt kunnen worden of in delen van het apparaat kortsluiting kan optreden met als gevolg brand of een elektrische schok. Zorg ervoor dat geen enkele vloeistof op dit apparaat gemorst wordt.

5. Hulpstukken

Gebruik geen hulpstukken die niet aanbevolen zijn door de fabrikant van dit apparaat omdat dit gevaar kan opleveren.

6. Reiniging

Haal voor het reinigen eerst de stekker uit het stopcontact. Gebruik geen vloeibare reinigingsmiddelen of spuitbussen. Gebruik voor het reinigen een vochtige doek.

7. Warmte

Dit apparaat mag niet in de buurt van een warmtebron geplaatst worden zoals een radiator, warmterooster, oven of ander apparaat (waaronder een versterker) dat warmte produceert.

1. Introductie van deze DVD-speler

1.1. Voorzijde van de speler

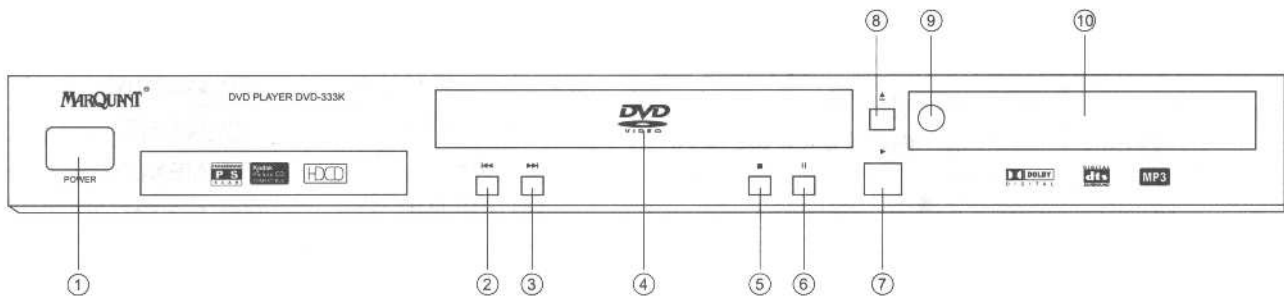

- | | |
|---------------------------|----------------------------|
| 1. Aan/uit toets | 9. Afstandbediening sensor |
| 2. Skip toets terugwaarts | 10. Aflees venster (VFD) |
| 3. Skip toets voorwaarts | |
| 4. CD Lade | |
| 5. Stop toets | |
| 6. Pauze toets | |
| 7. Afspeel toets | |
| 8. Lade open/dicht toets | |

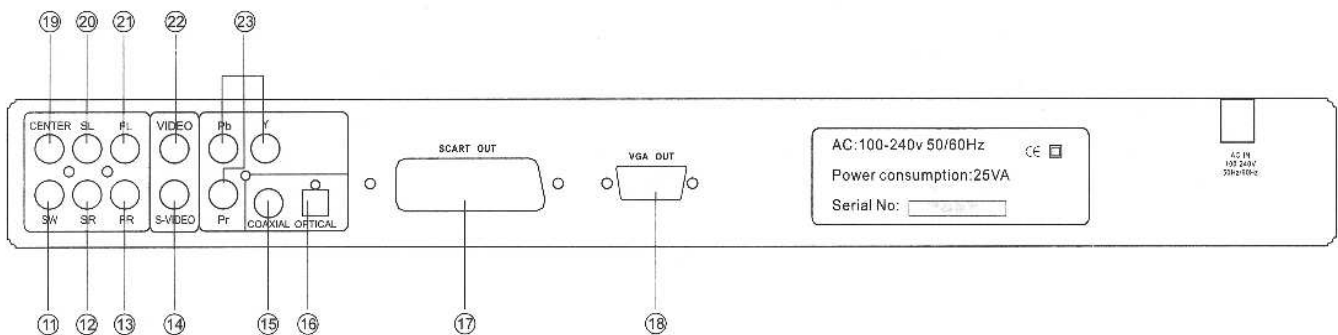

- | | |
|--------------------------------------|-------------------------------------|
| 11. 5.1 Kanaal subwoofer uitgang | 17. Scart aansluiting |
| 12. 5.1 Kanaal rechts achter uitgang | 18. VGA monitor aansluiting |
| 13. 5.1 Kanaal rechts voor uitgang | 19. 5.1 Kanaal center uitgang |
| 14. S-Video uitgang | 20. 5.1 Kanaal links achter uitgang |
| 15. Coaxiale digitale uitgang | 21. 5.1 Kanaal links voor uitgang |
| 16. Digitale optische uitgang | 22. Video uitgang aansluiting |
| | 23. YPbPr kleurmodel uitgang |

1.3 BATTERIJ IN AFSTANDSBEDIENING

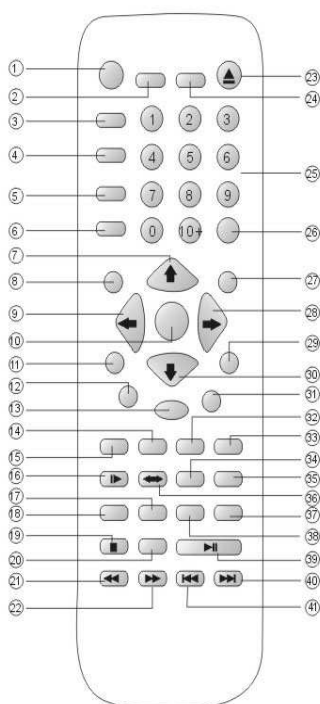

Maak het batterijgedeelte voorzichtig open en plaats twee "AA" batterijen.

Waarschuwing:

- Controleer of de batterijen voorzien zijn van + en – markeringen.
- Onjuiste installatie van de batterijen kan een elektrolytenlek of explosie veroorzaken. Als er een lek opgetreden is, het batterijgedeelte eerst helemaal schoonmaken voordat u nieuwe batterijen installeert.
- Vervang de twee batterijen altijd gelijktijdig. Plaats geen oude en nieuwe batterijen bij elkaar.
- Om lekkage van de batterijen te voorkomen dat corrosie kan veroorzaken in het batterijgedeelte de batterijen uit de afstandsbediening halen als deze langere tijd niet gebruikt gaat worden.
- Probeer gebruikte batterijen niet op te laden tenzij de batterijen hiervoor ontworpen zijn.
- Gooi oude batterijen niet in het vuur.

- | | |
|---|--|
| 1. Display toets | 23. Mute toets (Geluid dempen) |
| 2. P/N toets | 24. Numerieke toetsen 1-9 |
| 3. Voorprogrammeer toets van hoofdstukken | 25. PBC insteltoets (voor VCD & SVCD) |
| 4. Zoek toets | 26. Terugwaarts toets |
| 5. Ondertiteling keuzetoets | 27. rechter pijltoets |
| 6. Camera opnamehoek keuze | 28. Menu toets |
| 7. Omhoog pijltjes toets | 29. Omlaag pijltoets |
| 8. Setup instel toets | 30. Taalkeuze toets |
| 9. Linker pijltjes toets | 31. Bookmark toets (bladwijzer geheugen) |
| 10. Enter en afspeeltoets | 32. Wis toets |
| 11. Titel toets | 33. Programma scan toets |
| 12. Kanaalkeuze toets | 34. Video systeem modus toets |
| 13. Herhaal toets | 35. A-B herhaal toets |
| 14. Zoom keuze toets | 36. Volume + regelaar |
| 15. Slow motion keuzetoets | 37. Volume - regelaar |
| 16. Equalizer toets (toonregeling) | 38. Pauze toets |
| 17. A-line toets (echo instelling) | 39. Springtoets voorwaarts |
| 18. Stop toets | 40. Springtoets achterwaarts |
| 19. Stappen toets | |
| 20. Snel terugspoelen | |
| 21. Snel vooruitspoelen | |
| 22. CD Uitwerptoets | |

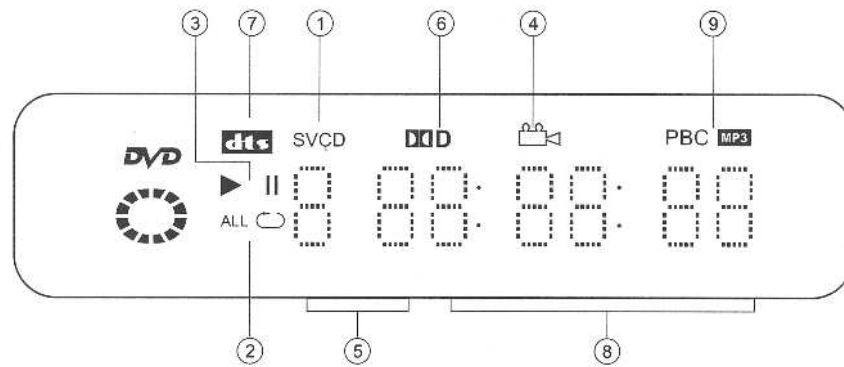

- | | |
|-------------------------------|-----------------------------------|
| 1. DVD/VCD/MP3 indicatie | 6. Dolby digital systeem weergave |
| 2. Hoofdstuk nummer herhaling | 7. DTS systeem weergave |
| 3. Afspelen/pauze indicatie | 8. Afspeeltijd weergave |
| 4. Camera hoek indicatie | 9. PBC afspeel instelling |
| 5. Titelstuk nummer | |

De voorprogrammeer toets (3) kan zowel voor audio CD's als voor DVD's worden gebruikt. Het gebruik van deze toets is hetzelfde als voor een CD speler, en kunt u muziekstukken of Film hoofdstukken onder een bepaald voorkeuze nummer opslaan, en zonodig op volgorde of naar keuze te doen afspelen, zonder een zoekfunctie te verrichten.

2. BASISAANSLUITINGEN VOOR DEZE DVD-SPELER

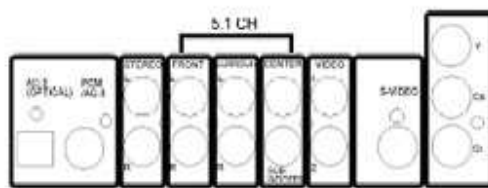

Manufactured under license from Dolby Laboratories. "Dolby" and the double "D" symbol are trademarks of Dolby Laboratories. Confidential. Unpublished Works. ©1993-1997 Dolby Laboratories, Inc. All rights reserved.



Voor het aansluiten

- De stekker van de TV of stereo uit het stopcontact halen.
- De DVD-speler aansluiten op de TV.

Na het aansluiten

- Controleer of alle stekkers goed aangesloten zijn. Als de stekkers los gaan zitten, wordt het geluid vervormd.

Nadat de aansluitingen gecontroleerd zijn

De stekker in het stopcontact steken en het apparaat aanzetten

2.1. AANSLUITEN OP DE TV

Kies een van de volgende aansluitingsmogelijkheden (beeldkwaliteit toenemend van niveau 1 tot 3)*

A - videosnoer

B - Scart

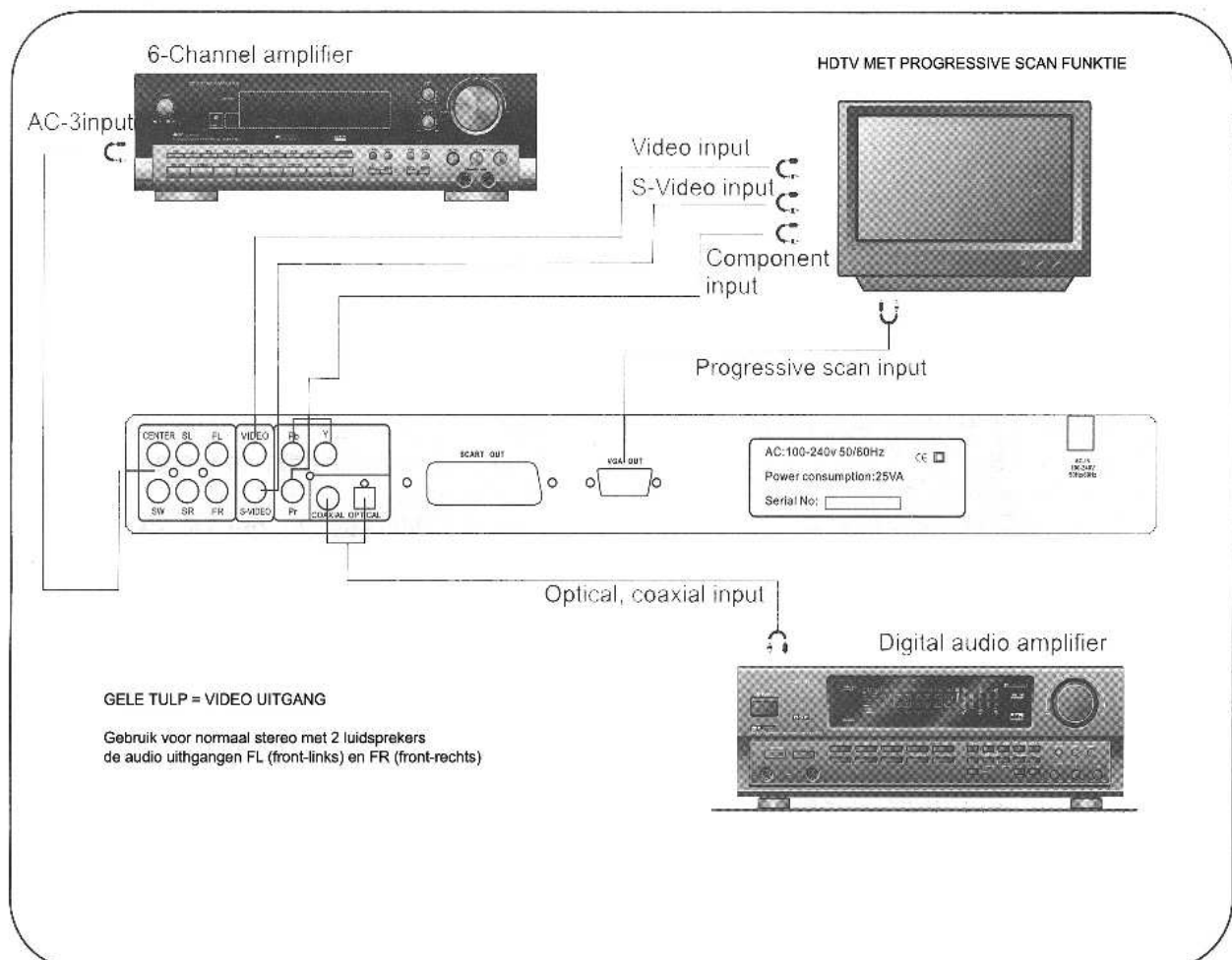

Dolby Digital surround (5.1 audiokanalen)

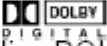
De technologie voor Dolby Digital surroundgeluid met zes audiokanalen is ontwikkeld door Dolby Laboratories voor het nabootsen van bioscoopachtige effecten. DVD-discs die Dolby Digital surroundgeluid ondersteunen dienen als zodanig  gelabeld te zijn. U kunt genieten van bioscoopachtig surroundgeluid als de DVD-disc DOLBY DIGITAL ondersteunt en als u DOLBY DIGITAL heeft aangesloten. Twee voorluidsprekers, één middenluidspreker, twee achterluidsprekers achter en de subwoofer vormen tezamen het "5.1 kanaals" audiosysteem voor Dolby Digital.

Disc	Sound recording format	coaxial digital audio output from connector
DVD	Dolby Digital	Dolby Digital bitstream (2-5.1ch) or PCM (2ch)(48kHz/16bit)
	Linear PCM (48/96 kHz 16/20/24 bit)	Linear PCM(2ch) (48kHz sampling/16 bit only)*2 or no output*1
	MPEG1 MPEG2	MPEG2 audio bitstream or PCM(2ch)(16 bit)*1
VCD	MPEG1	PCM (44.1 kHz sampling)
CD	Linear PCM	Linear PCM (44.1 kHz sampling)

Indien u gebruik wilt maken van Dolby Prologic geluidswaergave, dan dient u een versterker te gebruiken die een Dolby decoder aan boord heeft tezamen met een digitale ingang in vorm van een coaxiale aansluiting of een glasvezel aansluiting.

Sluit de DVD speler dan met één van deze kabel typen aan op de versterker.

Zet de Digital Audio Output van deze DVD-speler niet op "Dolby Digital" tenzij u de digitale audio-aansluiting van deze DVD-speler verbindt met een AV decoder met Dolby Digital (AC-3) decodeerfunctie.

Overdrevens hoog volume kan uw gehoor en de luidsprekers beschadigen.

Opmerkingen

- De werking van de afstandsbediening kan worden verstoord door een obstakel tussen afstandsbediening en afstandsbedieningsensor.
- Bij fel licht zoals bijvoorbeeld een fluorescentielamp of direct zonnelicht kan de werking eveneens zijn verstoord.
- Ook het gebruik van een TV met hetzelfde type infrarood afstandsbediening in dezelfde richting kan problemen geven.
- Voor een efficiënte werking bedraagt de maximum afstand tussen afstandsbediening en afstandsbedieningsensor 7 meter.

Gebruik de bijgeleverde kabels om de DVD speler aan te sluiten. Zorg ervoor dat de kleuren van de kabels overeenkomen met de kleuren van de pluggen. Geel=Video .

Zorg bij montage van de Infrarood sensor, dat deze op een goede veilige plek op het dashboard komt, zonder dat dit de bestuurder kan storen, of onnatuurlijke bewegingen kan veroorzaken.

De afstandbediening dient eenvoudig en gemakkelijk te richten zijn.

Aangezien de DVD speler de chauffeur niet in de weg mag zitten, en / of de DVD speler bevindt zich achter in de auto, wordt er een verlengde Infrarood sensor meegeleverd.

Plaats deze bij voorkeur op het dashboard, of een locatie waardoor makkelijke bediening mogelijk wordt.

HET AF SPELEN VAN EEN DVD

Indien het beeld bij het opstarten van slechte kwaliteit is en tevens in zwart-wit, dan dient U een voorkeuze in te voeren betreffende het video systeem.
In het SETUP menu kiest u voor de TV mode en stelt u het systeem in op "PAL"

BASIS BEDIENING

1) Druk op POWER.

De DVD-speler schakelt aan .

2) Druk op OPEN/CLOSE.

De disc-lade gaat open. U kunt de disc-lade openen door op deze toets te drukken, ook al staat de DVD-speler in de wachtstand.

Leg een op de disc-lade met de weergavekant naar onderen.

Er zijn twee disc-formaten. Plaats de disc in de juiste geleider op de disc-lade. Als de disc niet goed in de geleider zit, kan ze worden beschadigd en kan de DVDspeler defect raken.

3) Druk op (weergave) op de afstandsbediening of PLAY op de DVD-speler.

De disc-lade gaat automatisch dicht en de weergave start. Als de disc omgekeerd is ingebracht (en het een een enkelzijdige disc betreft), verschijnt "NO DISC" of "DISC ERROR" op het Tv-scherm.

Nadat alle hoofdstukken in de titel zijn afgespeeld, stopt de DVD-speler automatisch en keer het menuscherm terug. Bij interactieve DVD's verschijnt een menu op het Tv-scherm.

4) Druk op | ▲/▼/◀/▶ en druk op ENTER, of druk op de cijfertoetsen om het gewenste item te kiezen.

5) Druk op PAUZE toets om de film te pauseren

6) Druk op de PREV toets om eventueel een vorig hoofdstuk op te zoeken.

7) Druk op de NEXT toets om eventueel een volgend hoofdstuk op te zoeken.



8) Druk op de F.FWD toets om snel vooruit te zoeken met beeld.



9) Druk op de REW toets om snel terug te zoeken met beeld.

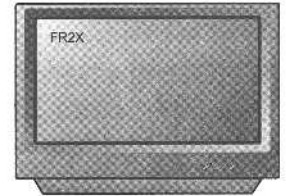
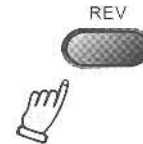

10) Druk op de STOP het afspelen te doen stoppen, en terug te keren naar het titelmenu.

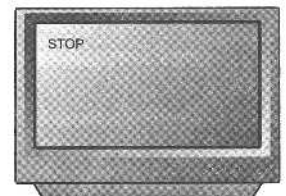

11) Druk op de DISPLAY toets tijdens het afspelen om de titel van de DVD weer te geven, en het hoofdstuk met de tijdsduur.

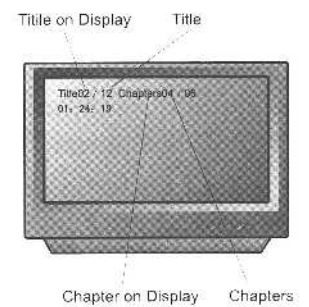
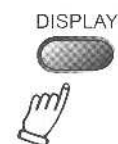

12) Druk nogmaals op de DISPLAY toets tijdens het afspelen en u ziet hoeveel tijd de film nog heeft te gaan.

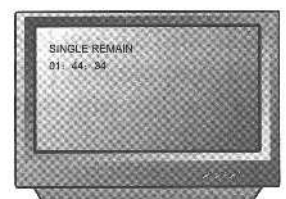

13) Na nog een druk op dezelfde toets ziet u hoeveel tijd er al reeds is verstreken sinds het begin van de film.

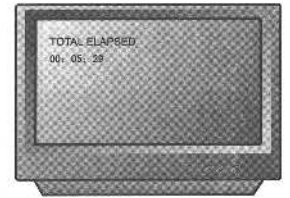

14) Na nog een druk op dezelfde toets ziet u hoeveel tijd er al reeds is verstreken sinds het begin van de film.

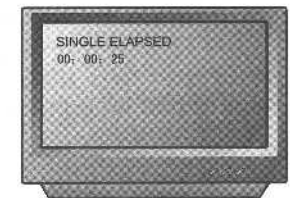
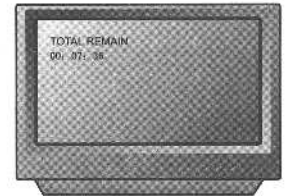

15) In de PBC aan modus voor het afspelen van VCD en SVCD discs, kunt u ook de DISPLAY toets indrukken waarna u een andere functie krijgt te zien. Single remain betekend de tijd nog te gaan.

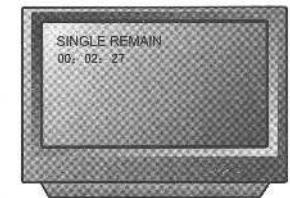

16) In de PBC aan modus voor het afspelen van VCD en SVCD discs, kunt u ook de DISPLAY toets indrukken waarna u een andere functie krijgt te zien. Single elapsed betekend de tijd reeds verstreken.

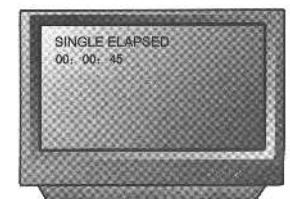

De weergave stoppen

Druk tijdens de weergave op **■** op de afstandsbediening of **■STOP** op de DVD-speler.

Voor uw gemak

Wanneer de weergave wordt gestopt, onthoudt het toestel het punt waarin op **■** werd gedrukt (Resume-functie). Druk op RESUME en de weergave wordt vanaf dit punt hervat.

Wanneer de lade wordt geopend of **▶** (weergave) weer wordt ingedrukt, wordt de Resume-functie geannuleerd.

De Resume-functie werkt alleen met discs waarbij de verstreken speelduur tijdens de weergave verschijnt in het uitleesvenster.

Deze functie wordt geannuleerd wanneer het toestel af en weer aan wordt gezet.

Opmerkingen

- De Resume-functie werkt niet met sommige DVD discs.
- Als de speler langer dan 8 minuten in de stopstand staat, wordt hij automatisch uitgeschakeld.

Vooruit of achteruit gaan

Vooruit gaan

Druk tijdens de weergave op **▶▶▶** op de afstandsbediening.

- Bij elke druk op de toets wordt een hoofdstuk (DVD) of een muziekstuk (CD) vooruit gegaan.
- Dit kan ook door **▶▶/▶▶▶** op de DVD-speler even in te drukken.

Achteruit gaan

Druk tijdens de weergave op **◀◀◀** op de afstandsbediening.

- Als de toets halverweg een hoofdstuk/muziekstuk wordt ingedrukt, keert de speler terug naar het begin van dat hoofdstuk/muziekstuk. Wanneer hij dan meteen weer wordt ingedrukt, wordt bij elke druk op de toets een hoofdstuk/muziekstuk achteruit gegaan.
- Dit kan ook door **◀◀◀/◀◀** op de DVD-speler even in te drukken.

TITELMENU'S

Op sommige movie discs kunnen twee of meer titels staan. Als een disc een titelmenu bevat, kan de filmtitel worden gekozen met behulp van de TITLE toets. (De bediening hangt af van de disc.) Bij sommige DVD discs kan geen titel worden gekozen. Sommige DVD's hebben unieke menustructuren, DVD-menu's genaamd. DVD's met een complexe inhoud hebben geleidemenu's terwijl DVD's in verschillende talen zijn voorzien van menu's voor het kiezen van audio- en ondertiteltaal. Hoewel inhoud en bediening van de DVDmenu's verschillen van disc tot disc, vindt u hieronder toch een beschrijving van de basisbedieningsprocedure.

Weergave met dubbele snelheid (×2)

Druk tijdens de weergave op **▶▶** op de afstandsbediening.

"SCAN 1" verschijnt op het TV-scherm.

- De weergave gebeurt met de normale snelheid ×2. Door nogmaals op **▶** (weergave) te drukken, gebeurt de weergave opnieuw met de normale snelheid.
- Weergave ×2 kan niet met een audio CD.
- Hou **▶▶/▶▶▶** op de DVD-speler ingedrukt tot "SCAN 1" verschijnt.

Snel vooruit (snel achteruit)

Hou **◀◀** of **▶▶** op de afstandsbediening (of **◀◀◀/◀◀** of **▶▶▶/▶▶▶** op de DVD-speler) ingedrukt tijdens de weergave.

- De zoeksnelheid is eerst laag en loopt dan op. (bij een DVD disc loopt de snelheid op in 3 stappen.)

Gewone weergave hervatten

Laat **◀◀** of **▶▶** op de afstandsbediening (of **◀◀◀/◀◀** of **▶▶▶/▶▶▶** op de DVD-speler) los.

1 Druk op TITLE.

Een lijst van titels op de disc verschijnt.
Druk nogmaals op TITLE om de weergave te hervatten vanaf het punt waarin voor het eerst op TITLE werd gedrukt.
Het is mogelijk dat het hervatten niet lukt bij sommige discs.

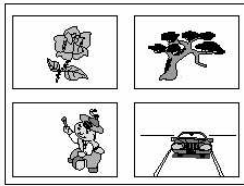

2 Druk op ▲/▼/◀/▶ of de cijfertoetsen en druk op ENTER of ► (weergave) om de gewenste titel te kiezen.

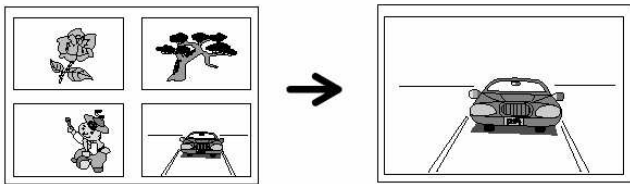

1 Druk op MENU tijdens de weergave.

Het DVD-menu op de disc verschijnt.
Druk nogmaals op MENU om de weergave te hervatten vanaf de scène waarbij MENU voor het eerst werd ingedrukt.
Het is mogelijk dat het hervatten niet lukt bij sommige discs.

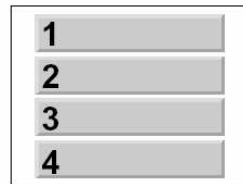

2 Druk op ▲/▼/◀/▶ of de cijfertoetsen en druk op ENTER om het gewenste item te kiezen.

Het gekozen item wordt nu uitgevoerd.

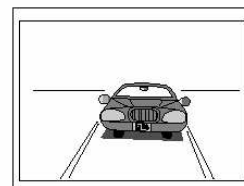

SOUNDTRACKTAAL WIJZIGEN

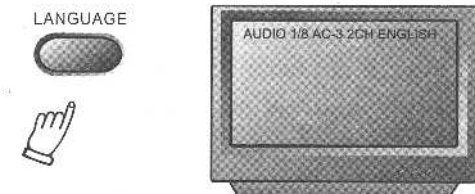

ONDERTITELING WIJZIGEN

1 Druk tijdens de weergave op SUBTITLE SELECT.

Als er geen ondertitels zijn opgenomen; verschijnt "OFF" in plaats van het taalnummer.

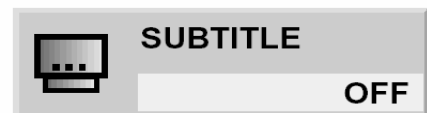

2 Druk herhaaldelijk op SUBTITLE SELECT tot de gewenste taal is gekozen.

Nummer van de ondertiteltaal die wordt afgespeeld.

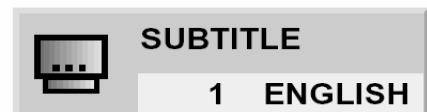

KIJKEN VANUIT EEN ANDERE HOEK

Sommige DVD's kunnen scènes bevatten die vanuit een aantal verschillende hoeken werden gefilmd. Bij deze discs kan een scène vanuit elk van die hoeken worden bekeken met behulp van de ANGLE toets. (De opgenomen hoeken verschillen van disc tot disc.) Dit toestel kan een 3D Surround effect produceren met behulp van Spatializer technologie, die meerkanaalsweergave simuleert met twee conventionele stereo luidsprekers in plaats van de vijf of meer luidsprekers.

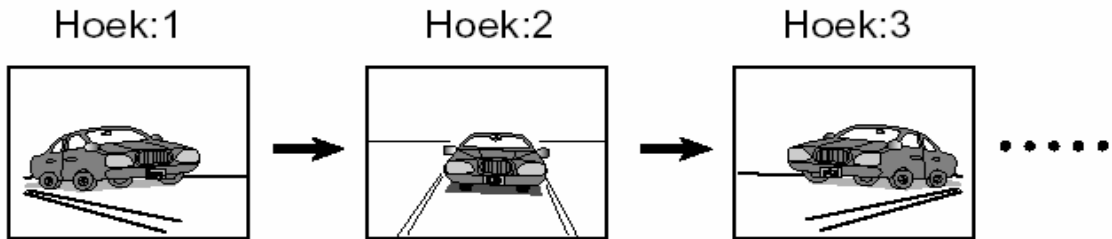

Deze functie werkt alleen bij discs met scènes die vanuit verschillende hoeken werden opgenomen.

De ANGLE indicator op het toestel licht op bij scènes die vanuit verschillende hoeken werden gefilmd om aan te geven dat ze vanuit verschillende hoeken kunnen worden bekeken. Het hoeknummer kan vooraf worden geprogrammeerd en die hoek wordt dan automatisch gekozen wanneer de ANGLE indicator oplicht.

- 1 Druk tijdens de weergave op  ANGLE.**
Nummer van de weergavehoek.



- 2 Druk herhaaldelijk op  ANGLE tot de gewenste hoek is gekozen.**



BASIS INSTELLINGEN

Wanneer de basisinstellingen zijn verricht, kan de speler altijd in dezelfde omstandigheden werken (vooral handig met DVD discs). De instellingen blijven in het geheugen opgeslagen tot ze worden gewijzigd, ook al wordt het toestel afgezet.

Druk in de stopstand op SETUP.

Het SETUP menu verschijnt.

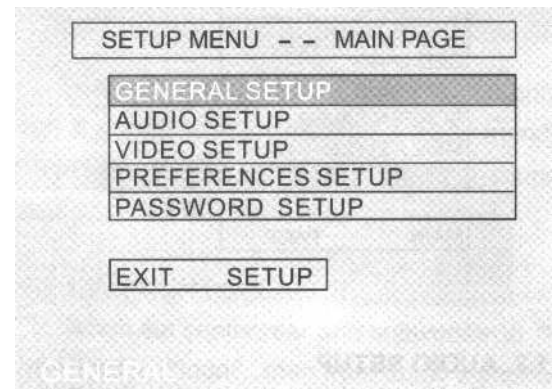

Kies het juiste schermtypen afhankelijk van het Tv-toestel breedbeeldformaat (16:9).

Scan formaat wordt in dat formaat afgespeeld (linker- en rechterraand afgesneden).

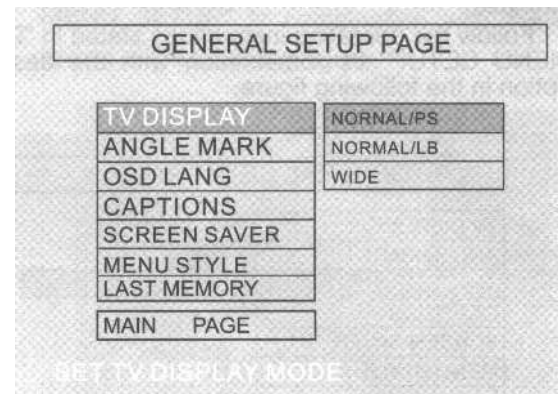

Zet de "ANGLE MARK" functie aan indien uw DVD Disc beschikt over meerhoek opnames.

Dit houdt in dat u de film kunt volgen vanuit een andere camera hoek. De uiteindelijke hoekinstelling geschiedt met de toets "ANGLE" op de afstandbediening.

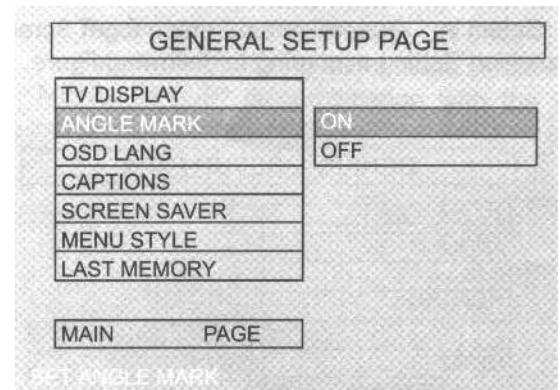

Kies de OSD menu taal die u wilt gebruiken. U kunt kiezen uit diverse talen welke op het scherm gezien zullen worden als u de "SETUP" functie gebruikt.

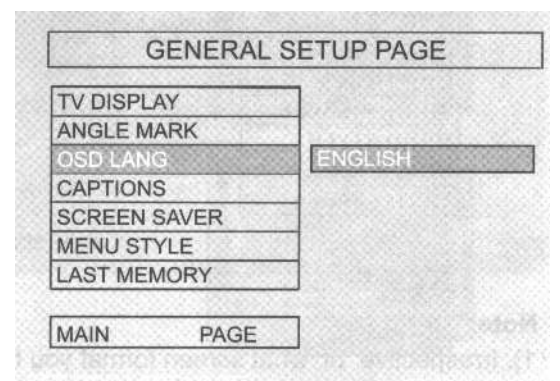

Deze functie is bedoeld om ondertitelingen te onderdrukken. Dit werkt alleen indien uw DVD film dit ondersteunt.

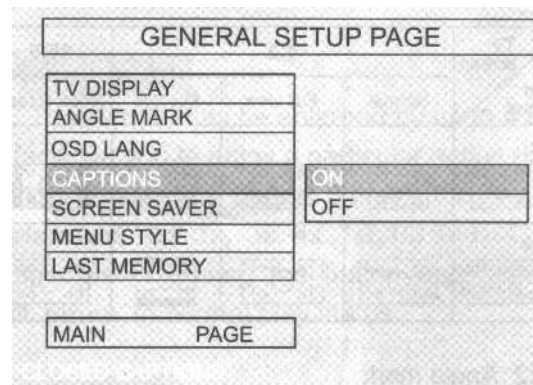

Hiermee kunt u de ingebouwde schermbeveiliging aan of uit zetten.

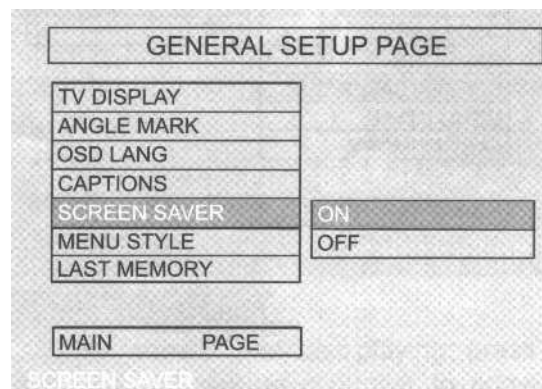

Met deze functie kunt u een andere menu stijl kiezen die U het meest bevalt. De functies in dat menu blijven echter gelijk.

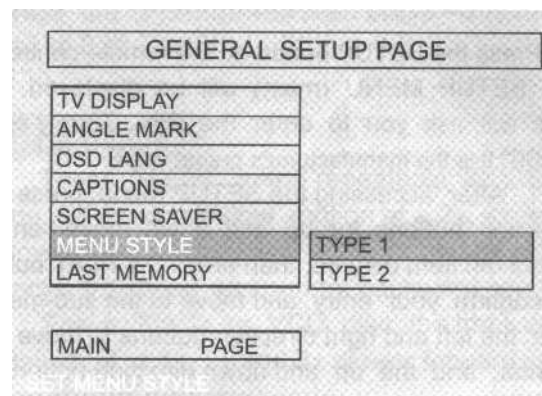

Dit biedt u de mogelijkheid om het laatst gekozen functie op uw afstandsbediening in het geheugen op te slaan.

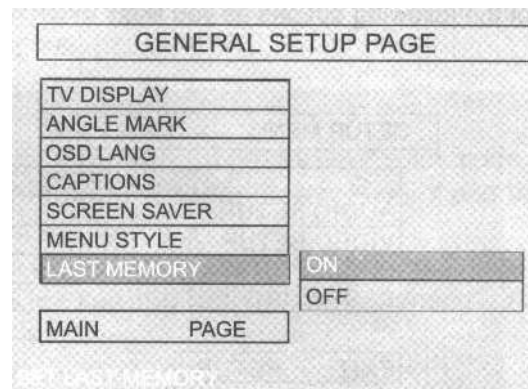

De Audio setup pagina stelt u in staat om allerlei zaken in te stellen met betrekking tot het geluid.

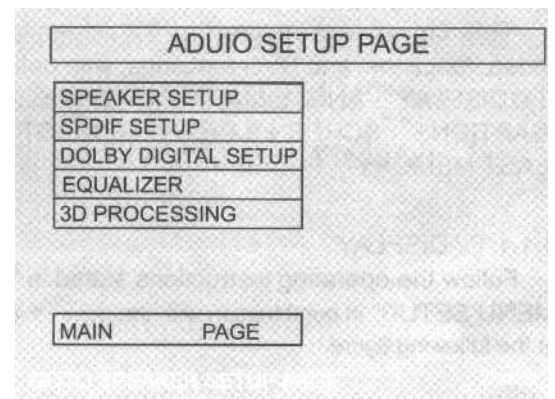

De downmix mode kunt u kiezen tussen de mogelijkheden die in de DVD menu setup pagina staan. Voor films en 2 luidspreker systemen kunt u het beste voor "stereo" kiezen. Indien u beschikt over een Dolby Prologic of DTS versterker, kunt u kiezen voor 5.1CH.

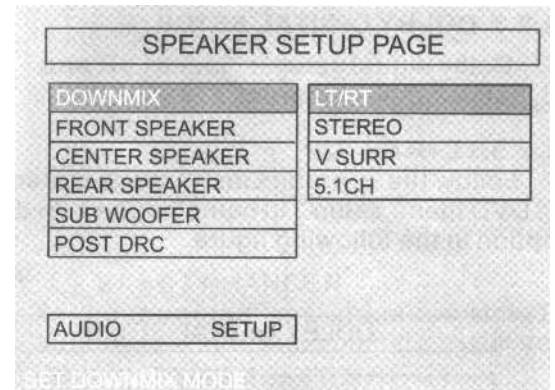

Deze functie accentueert de weergave van de voorste luidsprekers. Het geluid wordt dan bewerkt om een beter akoestiek te verkrijgen. U kunt proefondervindelijk deze instellingen uitproberen.

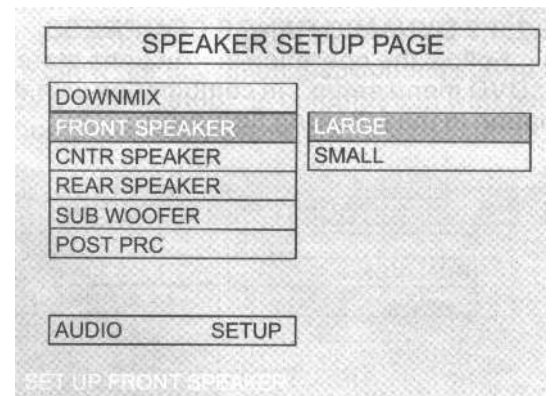

Met deze functie kunt u de "tulpaansluiting" uitgang van de center speaker aan of uit zetten.

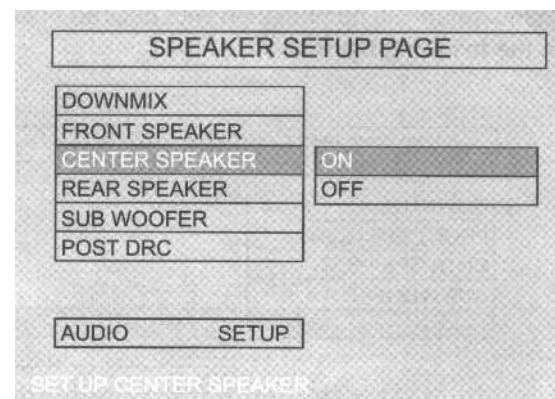

Met deze functie kunt u de “tulpl aansluiting” uitgang van de achter luidsprekers aan of uit zetten.

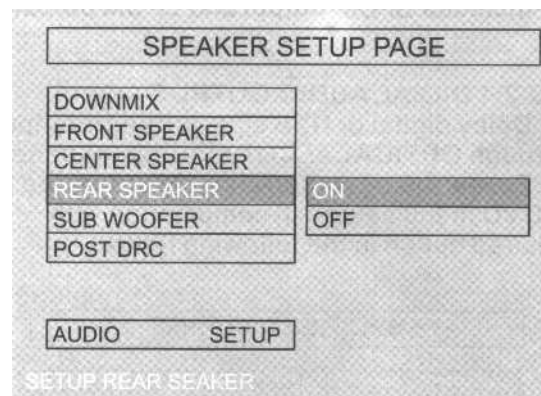

Met deze functie kunt u de “tulpl aansluiting” uitgang van de subwoofer aan of uit zetten.

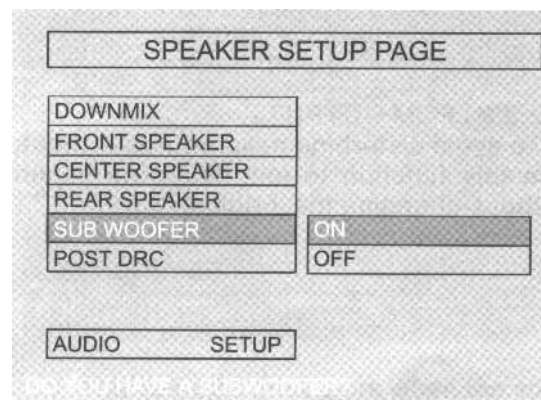

Post DRC is een compressie methode om geluid tot een klein formaat te versturen naar de luidsprekers. Hierdoor zal de dynamiek vergroten en de luidsprekers beschermen tegen hoge pieken.

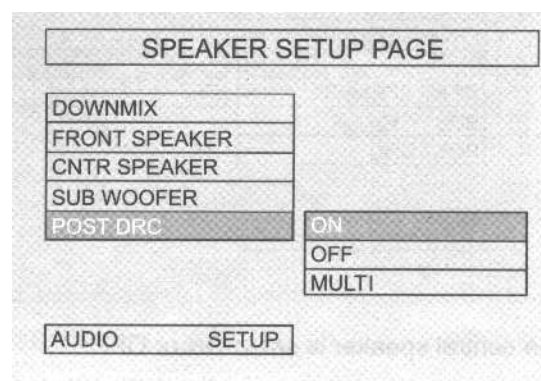

Gebruik deze instellingen als u beschikt over een versterker met een optische of coaxiale digitale ingang. Afhankelijk wat uw versterker accepteert, kunt u kiezen tussen het RAW formaat (zonder compressie) of PCM (met compressie). Indien geen gebruik maakt van de digitale uitgangen, kunt u de functie op OFF zetten.

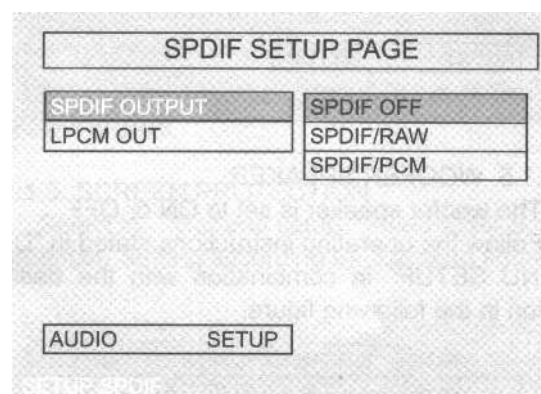

Met deze instellingen kunt u het geluid dempen of extra versterken. 96K is meestal de goede instelling.

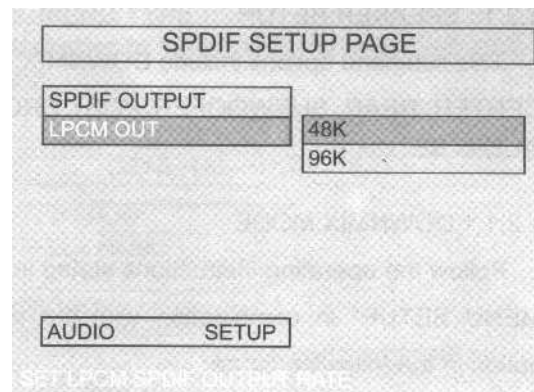

Dolby Digital setup in inclusief de ondersteuning van L-MONO en R-MONO and dynamische compressie.

Indien u al over een versterker beschikt met Dolby-Prologic en DTS decoder aan boord, kunt u de instelling op "STEREO-LEFT-RIGHT en MIXED geluid" zetten.

Standaard voor 5.1 Dolby prologic weergave, dient u dus de instelling 'STEREO" te gebruiken.

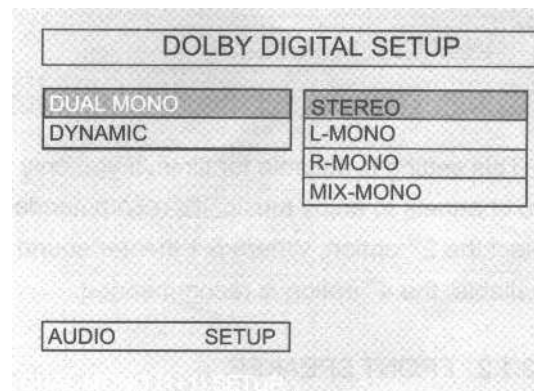

De Dynamische compressie levert een aangepast geluid
Waardoor de dynamiek meer of minder wordt.
U bent vrij dit in te stellen zoals u dat wilt.

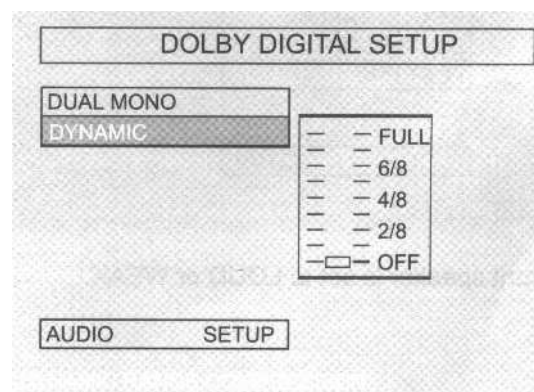

De Equalizer page is bedoeld om geluidsinstellingen te maken om het geluid te beïnvloeden op gebied van toonregeling en echo. De toon regeling in vorm van de equalizer wordt gebruikt om de lage tonen te versterken of verzwakken, en geldt tevens voor de hoge toon. Experimenteer met de instellingen als u dat wilt.

Hetzelfde geldt voor de 3D PROCESSING pagina en PRG LOGIC II SETUP . Hiermee kunt u Echo functies en panorama geluiden Creëren.

Gebruik de video setup pagina om een keuze te maken tussen de gebruikte video signaal uitgangen aan de achterzijde van het apparaat.

- Dit kunnen zijn
- : De S-Video uitgang
 - : De YUV uitgangen (weinig gebruikt)
 - : RGB uitgangen (Scart en Video RCA)
 - : VGA uitgang (Computer monitor)

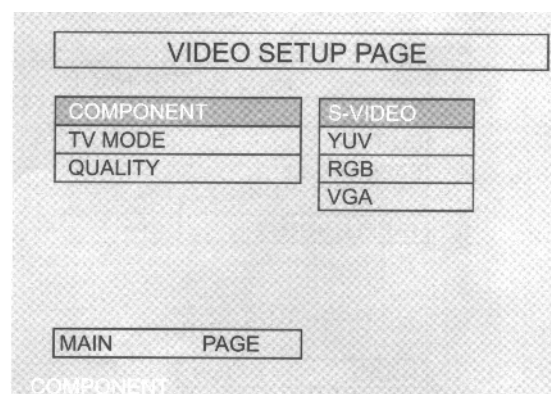

De overige functies in de VIDEO SETUP PAGINA zijn naar keuze in te stellen, maar zijn niet van belang bij het functioneren van uw systeem.

Deze overige instellingen stellen o.a. in de scherpte van de weergave en helderheid / contrast van het beeld. Het is aan te bevelen deze instellingen zoals de fabriek deze heeft ingesteld.

LET OP !!!

DE PREFERENCE PAGE IS BEREIKBAAR ALS U DE DVD SPELER HERSTART DOOR DE STROOM VAN HET APPARAAT AF TE HALEN, EN WEER AAN TE ZETTEN. DRUK VERVOLGENS ALS EERST OP DE "SETUP" TOETS

Stel in de Preference pagina het TV type in. In Nederland En belgie zet u de instelling op PAL of indien u een multisysteem televisie heeft op "MULTI"

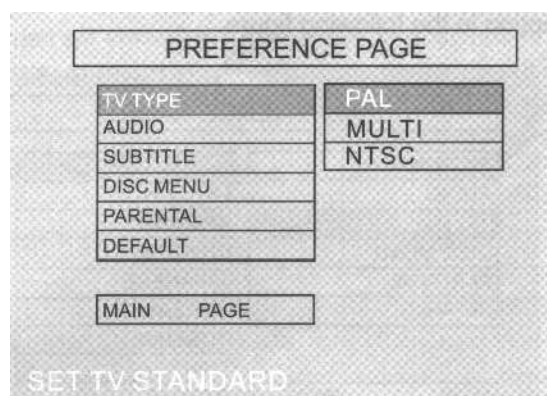

De overige functies in de PREFERENCE PAGINA zijn naar keuze in te stellen, maar zijn niet van belang bij het functioneren van uw systeem.

KINDERSLOT

Hiermee kan de weergave van bepaalde DVD's die niet geschikt zijn voor kinderen onmogelijk worden gemaakt. Sommige DVD discs bevatten een beperkingniveau waarmee ouders scènes kunnen "knippen" of voorkomen dat kinderen bepaalde discs afspelen. DVD-spelers zijn uitgerust met een wachtwoord waarmee kan worden voorkomen dat kinderen de rating wijzigen. **Het wachtwoord vanuit de fabriek is : 0000**

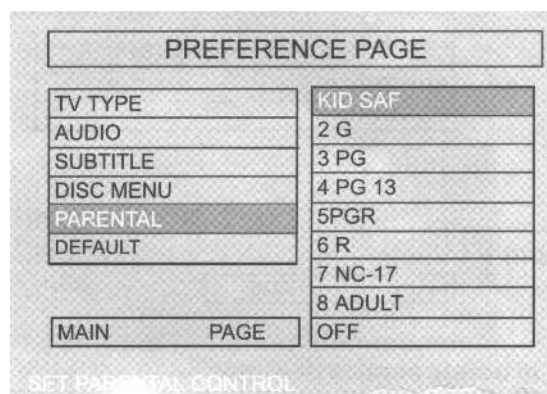

MP3 Bediening

Plaats een MP3 disc in de DVD speler.

Nadat u de MP3 CD heeft geplaatst kunt u op het afleesvenster een menu structuur zien
Waarmee u een keuze kunt maken van de af te spelen nummers:

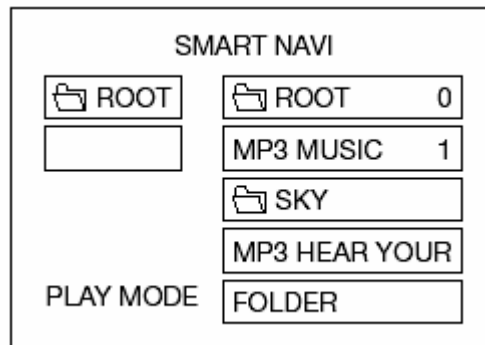

Gebruik de  toetsen om een keuze te maken in een bepaalde map.

Deze map is alleen aanwezig als u tijdens het branden van de CD de MP3 bestanden in aparte mappen heeft geplaatst.

Nadat u een keuze heeft gemaakt drukt u op de "enter" toets.

Verder kunt u net zoals een normale CD de Herhaal toetsen (repeat) gebruiken.

U kunt resp. met deze volgorde de instellingen maken:

SINGLE → REP-ONE → FOLDER → FOLDER REP →

DISC SCAN → DISC → DISC REP → RANDOM →

SHUFFLE ON → PROGRAM PXXX