

# MARQUANT<sup>®</sup>



## MANUEL D'INSTRUCTIONS



IMPORTANT  
INSTRUCTIONS ALIRE AVANT  
D'UTILISER L'APPAREIL ET À  
CONSERVER POUR S'Y RÉFÉRER  
ULTÉRIEUREMENT.

BALAYAGE PROGRESSIF

# CONSIGNES DE SÉCURITÉ

**POUR LIMITER LE RISQUE DE COURT-CIRCUIT OU D'ELECTROCUTION, N'EXPOSEZ PAS CET APPAREIL À LA PLUIE OU À L'HUMIDITÉ**

**FRE**



**ATTENTION !** Pour limiter le risque de court-circuit et d'électrocution, ne retirez

pas le couvercle (ou le panneau arrière). Faites appel exclusivement à un personnel de service après-vente qualifié.

Le voyant symbolisé par la foudre dans un triangle équilatéral est destiné à alerter l'utilisateur sur la présence d'une "tension dangereuse" non isolée à l'intérieur du boîtier du lecteur, qui pourrait être suffisamment élevée pour constituer un risque d'électrocution.

Le point d'exclamation dans un triangle équilatéral est destiné à alerter l'utilisateur sur la présence d'instructions de fonctionnement et de maintenance (réparation) importantes contenues dans le manuel accompagnant le lecteur.

**MISE EN GARDE !** Pour limiter le risque de court-circuit ou d'électrocution, n'exposez pas cet appareil à la pluie ou à l'humidité.

**ATTENTION !** Pour éviter toute électrocution, faites correspondre la prise couteau large avec le slot large, et engagez-la à fond.

## CONSIGNES DE SÉCURITÉ IMPORTANTES

Outre le soin particulier apporté aux normes de qualité pour la fabrication de votre appareil vidéo, la sécurité est un élément essentiel dans la conception de chaque appareil. Vous êtes toutefois également responsable de cette sécurité. Cette page présente les informations importantes qui vous garantiront agrément et bon fonctionnement de votre appareil et de ses accessoires. Lisez attentivement ces instructions avant de faire fonctionner votre appareil vidéo.

## Installation

Lisez attentivement toutes les instructions, même si vous êtes familiarisé avec l'appareil.

1. Cet appareil ne doit pas être utilisé par des enfants en bas âge ou des personnes souffrant d'un handicap mental sans surveillance.
2. Il doit être interdit aux enfants de faire fonctionner cet appareil.
3. Cet appareil doit être placé sur une surface sèche, plane avant d'être allumé.
4. **UTILISEZ L'APPAREIL EXCLUSIVEMENT À L'INTÉRIEUR.** Cet appareil n'est pas conçu pour une utilisation à l'extérieur.
5. N'exposez pas l'appareil à la pluie ou à l'humidité. N'immergez pas l'appareil dans l'eau ou dans un autre liquide.
6. Ne placez pas des éléments remplis de liquide, tels que des vases sur l'appareil. N'exposez pas l'appareil à des égouttements ou des éclaboussures de liquides.

7. Cet appareil n'est pas destiné à une utilisation dans des salles de bain, des buanderies ou des pièces humides de ce genre. Ne placez jamais l'appareil à proximité immédiate ou à un endroit où il pourrait tomber à l'intérieur d'une douche, d'un lavabo, d'une baignoire ou d'une piscine.

8. Ne placez pas des éléments à flamme nue, tels que bougies, sur l'appareil.

9. Ne placez pas l'appareil ou le cordon d'alimentation près de sources de chaleur telles que radiateurs, appareils de chauffage, gaines d'aération ou ne l'exposez pas directement au soleil.

10. N'obtenez pas les soucies de ventilation. Assurez-vous qu'elles ne sont pas recouvertes par des journaux, nappes, rideaux, etc. N'installez pas l'appareil dans une armoire de dimensions réduites.

11. N'introduisez ni ne laissez des corps étrangers pénétrer dans des ouvertures de grille.

12. Ne laissez pas courir le cordon d'alimentation sur la moquette, mais retirez le cordon des zones de passage où il constitue un danger.

13. Ne débranchez pas l'appareil, éteignez-le et débranchez la fiche de la prise d'alimentation.

14. Ne détériorez pas le cordon d'alimentation. Ne portez jamais l'appareil par le cordon d'alimentation ou ne le tirez jamais pour le débrancher de la prise secteur, mais saisissez la fiche et tirez-la pour la débrancher de la prise secteur.

15. Ne faites pas fonctionner l'appareil si la fiche ou le cordon d'alimentation est endommagé, car cela provoque un dysfonctionnement de l'appareil, ou s'il est tombé ou s'il a été endommagé. Contactez un service après-vente compétent ou une personne qualifiée pour le faire contrôler.

16. L'utilisation de fonctions ou le fait d'effectuer des réglages ou d'autres opérations que celles indiquées dans le présent manuel risque de vous exposer à des radiations dangereuses.

**Attention**

N'ouvrez pas ou ne tentez pas de réparer, démonter ou de modifier cet appareil.

Les composants internes de cet appareil sont sous des tensions élevées. Cet appareil ne doit être réparé que par une personne qualifiée et ne comporte aucun composant réparable par l'utilisateur.

Ne regardez pas directement le lecteur à rayon laser. Ne touchez pas l'optique.

## Installation Mise en garde

**Ventilation** - Les ouïes et les ouvertures pratiquées dans le boîtier sont prévues pour la ventilation afin d'assurer le bon fonctionnement de l'appareil vidéo et de le protéger d'une surchauffe. Ces ouvertures ne doivent être ni obturées ni couvertes, notamment lorsque vous placez l'appareil sur un lit, un canapé, un tapis ou un appareil de chauffage. Cet appareil ne doit pas être placé dans un élément incorporé, tel que bibliothèque ou étagère, à moins qu'une ventilation adéquate ne soit prévue ou que les instructions du fabricant n'aient été suivies.

**Prise de terre de l'antenne extérieure** Si un système avec antenne extérieure ou câble est raccordé à l'appareil vidéo, vérifiez si cet équipement extérieur est relié à la terre de façon à le protéger des surtensions et de l'accumulation d'électricité statique. La norme ANSI/NFPA N° 70-1984 fournit des informations relatives à une mise à la terre adéquate du mât et du support, à la mise à la terre du fil d'arrivée sur un conducteur de terre, du raccordement aux électrodes de mise à la terre, et aux conditions requises concernant celles-ci.

**Lignes d'alimentation** Une antenne extérieure ne doit pas être installée à proximité des lignes d'alimentation aériennes, d'autres circuits électriques d'éclairage ou d'alimentation, où en des endroits où elle risque de chuter sur ces lignes d'alimentation ou ces circuits. Si vous installez une antenne extérieure, il faut veiller tout particulièrement à ne pas toucher ou s'approcher de ces lignes ou circuits d'alimentation, car tout contact avec ceux-ci peut être mortel. L'installation d'une antenne extérieure peut présenter des dangers et doit être effectuée par un installateur professionnel.

**Foudre** Pour une meilleure protection de votre appareil lors d'un orage ou s'il est laissé sans surveillance ou s'il n'est pas utilisé pendant une période prolongée, débranchez-le de la prise secteur et débranchez le système avec antenne ou câble. Ceci évitera que votre appareil soit endommagé par la foudre et les surtensions en ligne.

## Consignes de sécurité à respecter

En cas de détérioration du cordon d'alimentation, celui-ci doit être remplacé par le fabricant ou son services après-vente, ou une personne qualifiée pour effectuer cette intervention, afin d'éviter tout risque. Cet appareil ne peut être utilisé pour d'autres usages que ceux spécifiés dans ce manuel.

### Sécurité du rayon laser

Ce lecteur de compact disc relève de la CLASSE 1 APPAREIL A RAYON LASER.

Seul un technicien de service après-vente qualifié doit retirer le capot ou effectuer la réparation de cet appareil en raison des risques de lésions oculaires causées par le rayonnement laser invisible lorsque le capot est ouvert et que les sécurités sont défectueuses ou retirées.

Évitez l'exposition directe au rayon laser.

# FONCTIONS

Compatible DVD, CD, MP3 Photo CD  
 Accepte CD-R, CD-RW

**Format TV :**

**Procédé couleur PAL / NTSC**

**Sélection de format écran 4/3 - 16/9**

**Sortie vidéo :**

**Sortie vidéo composite**

**Sortie S-Vidéo**

**Sortie YPbPr**

**Prise Péritel**

**Sortie audio :**

**Sortie stéréo mélangeur**

**Sortie numérique DTS**

**Prise Péritel**

**Fonctions DVD :**

**Sélection multi sous-titrages**

**Sélection multilingues**

**Sélection multi-angles**

**Autres fonctions :**

**Menu contrôle écran**

**Zoom numérique**

**Avance ralentie**

**Verrouillage sécurité enfants**

**Economiseur écran auto**

# TABLE DES MATIÈRES

Page

## MISE EN GARDE CONSIGNES DE SÉCURITÉ À RESPECTER FONCTIONS CONFIGURATION DE BASE

1

## INTRODUCTION

A propos du DVD	2-3
A propos du lecteur	
Fonction panneau avant	4
Fonction panneau arrière	4
Télécommande	5

## BRANCHEMENT

6

## MISE EN MARCHÉ

Pour passer un disque	7
Configuration sortie vidéo	8
Economiseur d'écran	9

## TOUCHES FONCTION

[Mise sous tension], [Ouvrir/Fermer écran], [Lecture/Pause/Etape/Stop]	10
[Sauter], [Rechercher], [Ralenti], [Sélectionner une option], [Titre/Menu]	11-12
[Clavier numérique], [PAL/NTSC], [Position de réglage], [Sous-titre], [Audio]	13-14
[Balayage Progressif], [Mode], [Remise à zéro], [Rechercher une section souhaitée]	15-16
[Repasser], [A-B], [Sortie son coupée], [PBC], [Canal]	17-18
[Programmer], [Retour], [Repère], [Effacer], [Affichage]	19-21

## AFFICHAGE ÉCRAN

Mode DVD	22
Mode CD	22
Mode Mp3	23

## MENU CONFIGURATION

MENU LANGUE	24
Menu OSD / Sous-titrage / Audio Menu DVD / Logo	25
MENU VIDEO	25
Format TV / Procédé couleur TV	25
MENU AUDIO	25
Sortie numérique / LPCM48k DS	25
AUTRE MENU AUD.	25
MENU INDICES	25
Mot de passe / Niveau d'indice	25

## RECHERCHE DES PANNES

26-27

## CARACTÉRISTIQUES TECHNIQUES

28

# CONFIGURATION DE BASE

## Sorties vidéo

Le lecteur est équipé des sorties vidéo suivantes :  
**Vidéo Composite et S-Vidéo**, toujours activées, ne nécessitent aucun réglage.

### Sélection du Procédé couleur TV

Le menu Procédé couleur TV permet de sélectionner la procédure couleur TV : PAL ou NTSC :

- 1) En mode STOP, appuyez sur le bouton CONFIGURATION (SETUP).
- 2) Appuyez sur le bouton DROIT (RIGHT). L'icône 'Vidéo' est mise en surbrillance.
- 3) Appuyez sur le bouton ENTRÉE (ENTER). Le sous-menu s'affiche.
- 4) Mettez en surbrillance 'Système TV', appuyez sur ENTRÉE.

Le sous-menu s'affiche.

Mettez en surbrillance 'NTSC' ou 'PAL' ou 'AUTO', appuyez sur ENTRÉE.

- 5) Appuyez sur la touche CONFIGURATION pour quitter.

- 6) Sinon, PAL est le procédé couleur sélectionné par défaut.

**AUTO** : Passage automatique sur le système

**PAL** ou NTSC selon le disque.

**NTSC** : Procédé couleur TV NTSC.

**PAL** : Procédé couleur TV PAL

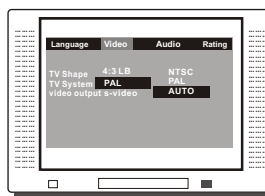

Procédé sélectionné par défaut : PAL

Si vous insérez un DVD d'un procédé couleur TV non approprié ou si le récepteur TV n'est pas réglé sur le procédé couleur TV correspondant au lecteur, il est possible qu'un signal vidéo déformé s'affiche à l'écran.

# INTRODUCTION

## Mise en place des piles de la télécommande

- Retirez le couvercle du compartiment piles.
- Insérez les deux piles AAA (UM-4 ou R03) dans le compartiment piles.
- Vérifiez si les piles ont été insérées en respectant bien les polarités correspondant aux signes + et - indiqués dans le compartiment piles. Remettez en place le couvercle du compartiment piles.
- Les piles doivent être changées toutes les deux en même temps. Ne faites pas fonctionner des piles neuves avec des piles usagées, sinon la durée de fonctionnement normale sera sensiblement réduite.
- Retirez les piles si vous n'utilisez pas l'appareil pendant une période prolongée.

La télécommande transmet un rayon infrarouge directionnel. Dirigez bien la télécommande sur le détecteur à infrarouge de l'appareil lorsque vous l'utilisez.

Si le détecteur est couvert ou si un élément gênant de grande dimension se situe entre la télécommande et le détecteur, celui-ci ne réagira pas.

Le détecteur ne pourra recevoir le signal à distance s'il est exposé directement aux rayons du soleil ou à un éclairage artificiel de forte intensité (éclairage fluorescent ou stroboscopique). Dans ce cas, changez la direction de l'éclairage ou repositionnez l'appareil pour éviter l'éclairage direct.

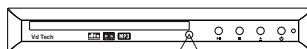
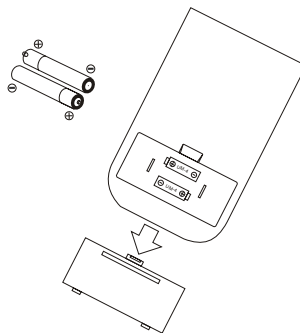

Within approximately  
6 meter (20 feet)

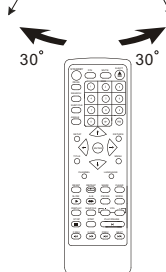



## ADOPTEZ UNE ATTITUDE ÉCOLOGIQUE

Ne jetez pas les piles avec les autres déchets. Soyez écologique : débarrassez-vous de vos piles en suivant la réglementation du gouvernement.

## A propos du DVD

Le DVD (Digital Versatile Disc) est un support vidéo numérique sous format MPEG II, offrant des fonctions de divertissement révolutionnaires. La technologie de compression vidéo MPEG II permet d'obtenir une excellente image d'une résolution de 500 lignes au minimum à l'écran, jusqu'à 8 pistes langues et un maximum de 9 affichages sous différents angles photo et un maximum de 32 sous-titrages (à condition que le disque DVD accepte lui-même ces fonctions).

### Caractéristiques des disques

Types de disque	DVD	CD
Méthode d'enregistrement	Numérique / MPEG II	Numérique
Capacité	Simple couche / Simple face 4.7GB = 2 hr Simple couche / Double faces 8.5GB = 4 hr Double-couche / Simple face 9.4GB = 4.5 hr Double-couche / Double face 17GB = 8 hr	650MB=74min
Format du disque	12cm / 8cm	12cm / 8cm
Résolution horizontale	500 lignes maxi	-
Sous-titrages	32	-
Pistes son	8	1
Symbole		

### REMARQUES

Certaines fonctions du lecteur DVD sont associées au logiciel du disque DVD.

Certaines fonctions ne peuvent être exécutées si le disque ne supporte pas la fonction, ou nécessite des réglages particuliers.

Vérifiez les fonctions imprimées sur l'emballage du disque ou suivez les instructions indiquées dans le menu à l'écran.

## Sélectionner un disque DVD

### Code Région DVD

Les disques DVD et les lecteurs DVD sont fabriqués sous le Système de Code Région DVD homologué selon lequel le lecteur fonctionnera qu'avec un disque correspondant du même Code Région.

Code région	Région
1	Canada, USA
2	Europe (y compris Pologne, Roumanie, République tchèque, Japon, Moyen-Orient (y compris l'Arabie Saoudite, l'Égypte, l'Iran, l'Afrique du Sud).
3	Asie de l'Est (y compris Hong Kong, Taiwan, Corée du Sud) Asie du Sud-Est
4	Australie, Caraïbes, Amérique Centrale & Amérique du Sud, Mexique, Nouvelle-Zélande.
5	Afrique, ex-pays de l'Union Soviétique, Inde, Corée du Nord, Pakistan, Turkménistan
6	Chine

### Précaution

Un disque vidéo contient des données compressées à haute densité qui exigent de prendre des précautions.

- Tenez le disque avec les doigts. Tenez la bordure extérieure du disque et/ou le trou central. Ne touchez pas la surface du disque.



- Ne courbez pas ou n'appuyez pas sur le disque. N'exposez pas le disque au soleil ou à des sources de chaleur.



- Stockez vos disques à la verticale dans un range disques et à l'abri de l'humidité. Evitez de les exposer directement :
  - au soleil.
  - à la chaleur ou au dégagement de chaleur d'un appareil de chauffage.
  - à une très forte humidité
- Nettoyez la surface du disque à l'aide d'un chiffon doux, propre et sec. Nettoyez doucement et complètement la surface, du centre jusqu'à la bordure extérieure.
- N'appliquez ni diluant, ni alcool, solvant chimique ou spray. Ces produits nettoyants endommageraient de façon irréversible la surface du disque.

## A propos du lecteur

### Panneau avant

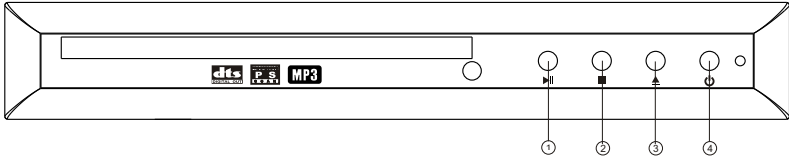

- |                 |                 |
|-----------------|-----------------|
| ① LECTURE/PAUSE | ③ OUVRIR/FERMER |
| ② STOP          | ④ VEILLE        |

### Panneau arrière

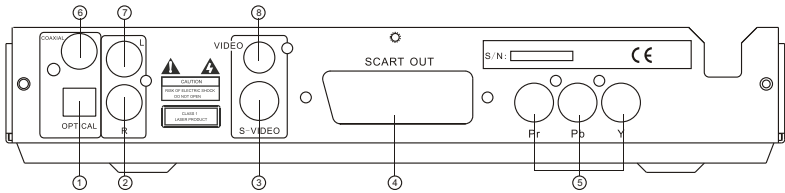

- |                                        |                                         |
|----------------------------------------|-----------------------------------------|
| ① Jack sortie OPTIQUE signal numérique | ⑤ Jack sortie Pr/Pb/Y                   |
| ② Jack sortie bicanale droit           | ⑥ Jack sortie COAXIALE signal numérique |
| ③ Jack sortie S-Vidéo                  | ⑦ Jack sortie bicanale gauche           |
| ④ Prise PériTel                        | ⑧ Jack sortie VIDEO                     |

## Télécommande

Certaines fonctions du lecteurne peuvent être exécutées qu'à l'aide dela télécommande. Certaines fonctions décrites dans ce manuel d'utilisation concernent le codage du disque. Il est possible que certaines fonctions ne soient pas disponibles, si le codage du disque ne supporte pas la fonction.

### REMARQUE

Certaines fonctions de ce lecteur DVD sont rattachées au logiciel du disque DVD. Certaines fonctions ne peuvent être exécutées si le disque ne permet pas leur utilisation ou nécessite des réglages particuliers. Contrôlez les fonctions indiquées sur l'emballage du disque ou suivez les instructions indiquées au menu affiché à l'écran.

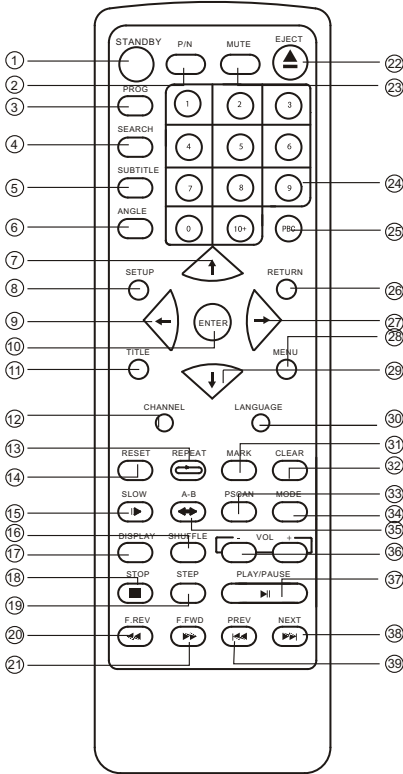

- |                         |                    |
|-------------------------|--------------------|
| ① VEILLE                | ②② EJECTER         |
| ② P/N                   | ②③ SON COUPÉ       |
| ③ PROG                  | ②④ CHIFFRE 0-9     |
| ④ RECHERCHE             | ②⑤ PBC             |
| ⑤ SOUS-TITRAGE          | ②⑥ RETOUR          |
| ⑥ ANGLE                 | ②⑦ DROIT           |
| ⑦ HAUT                  | ②⑧ MENU            |
| ⑧ CONFIGURATION         | ②⑨ BAS             |
| ⑨ GAUCHE                | ③① LANGUE          |
| ⑩ ENTREE                | ③② REPÈRE          |
| ⑪ TITRE                 | ③③ EFFACER         |
| ⑫ CANAL                 | ③④ PSCAN           |
| ⑬ REPETER               | ③⑤ MODE            |
| ⑭ REMISE AZERO          | ③⑥ A-B             |
| ⑮ RALENTI               | ③⑦ VOLUME          |
| ⑯ MELANGER              | ③⑧ LECTURE / PAUSE |
| ⑰ LECTURE               | ③⑨ SUIVANT         |
| ⑱ STOP                  | ③⑩ PRÉCÉDENT       |
| ⑲ ETAPE                 |                    |
| ⑳ AVANCE RAPIDE         |                    |
| ㉑ RETOUR ARRIERE RAPIDE |                    |

### Notes

La télécommande transmet un rayon infrarouge directionnel. Veuillez à bien diriger la télécommande sur le détecteur infrarouge lorsque vous l'utilisez.

Le détecteur ne pourra recevoir correctement les signaux à distances s'il est caché ou si un élément gênant de grande dimension se situe entre le lecteur et le détecteur. Le détecteur risque de ne pas pouvoir capter correctement des signaux s'il est exposé directement aux rayons du soleil ou à un éclairage artificiel de forte intensité (éclairage fluorescent ou stroboscopique). Dans ce cas, changez la direction de l'éclairage ou repositionnez l'appareil pour éviter l'éclairage direct.

# BRANCHEMENT

## Préparations

### Accessoires

1. Télécommande.
  2. Câble audio/vidéo
  3. Manuel utilisateur
- (Vérifiez si tous les accessoires sont livrés).

### Mise en place des piles dans la télécommande

Insérez deux piles N°7 dans le compartiment à piles en respectant bien les polarités. Il ne doit pas y avoir d'éléments importants gênants entre la télécommande et le lecteur.

### Connexions (en option selon le panneau arrière de votre appareil)

1. Lorsque vous raccordez le lecteur à d'autres composants, veillez à mettre hors tension toutes les connexions.
2. Les câbles audio/vidéo sont raccordés selon le code couleur et doivent être bien insérés :
  - Jaune pour le raccordement à la sortie vidéo.
  - Blanc pour le raccordement à la sortie audio FL, SL.
  - Rouge pour le raccordement à la sortie audio FR, SR.
  - Noir pour le raccordement à la sortie audio SW, CENTRE.
- 3 Schéma de branchement

#### ● BRANCHEMENT CANAL 5.1

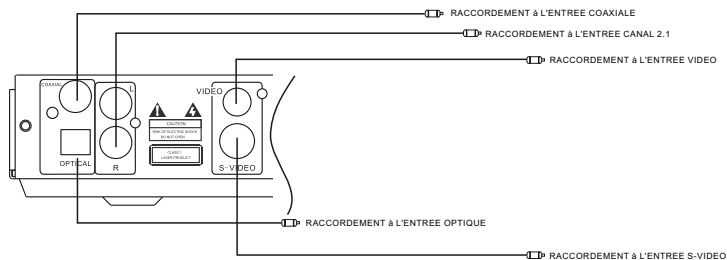

#### ● AVEC BRANCHEMENT YpbPr

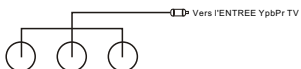

#### ● AVEC PRISE PERITEL

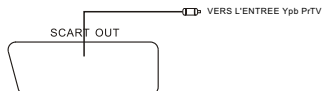

# MISE EN MARCHÉ

- Sortez l'appareil de son emballage.
- Lisez attentivement ce manuel utilisateur avant d'installer et d'utiliser l'appareil.
- Insérez les piles dans le compartiment piles de la télécommande.
- Raccordez l'appareil, vérifiez que les connexions sont bien en place.
- Branchez la fiche dans la prise secteur.

## REMARQUE

Certaines fonctions de ce lecteur DVD sont rattachées au logiciel du disque DVD. Certaines fonctions ne peuvent être exécutées si le disque ne permet pas leur utilisation ou nécessite des paramètres particuliers. Contrôlez les fonctions indiquées sur l'emballage du disque ou suivez les instructions indiquées au menu affiché à l'écran.

## Pour passer un disque

### Allumez le lecteur.

Appuyez sur l'interrupteur demise en marche pour allumer le lecteur.  
Allumez le récepteur TV et l'ampli s'ils sont raccordés.

### Réglez le système

Sélectionnez l'option correspondante du récepteur TV (AV1, AV2, 2-Vidéo, etc.) et de l'ampli jusqu'à ce que l'écran affiche que le DVD est activé.

### Insérez un disque

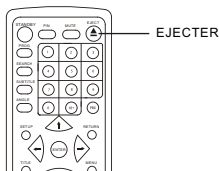

### EJECTER

Appuyez sur la touche **EJECTER** de votre télécommande (ou du panneau avant) pour ouvrir le porte-disque. Insérez un disque et appuyez sur **EJECTER** pour fermer le porte-disque.  
(Note : La face de l'étiquette du disque doit être vers le haut, la face vierge vers le bas).

### Lecture automatique

L'appareil va mettre quelques secondes pour télécharger les données source du disque, afficher le logo du disque dans l'angle supérieur gauche de l'écran TV, puis démarrer automatiquement la lecture.

### Si un menu Disque DVD s'affiche à l'écran :

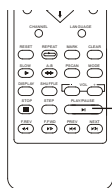

Appuyez sur la touche **LECTURE/PAUSE** de votre télécommande (ou de votre lecteur) pour démarrer la lecture.

Appuyez sur les touches **CURSEUR** pour sélectionner la fonction souhaitée dans le menu.

Puis appuyez sur **ENTRÉE** pour valider votre sélection.

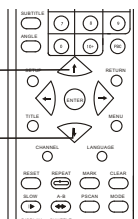

**NOTE** Lorsqu'un disque MP3 est inséré, l'appareil va prendre normalement plus de temps pour télécharger les données source. Un disque DVD ne correspondant pas au code région ne peut être passé sur le lecteur.

Revenez au menu principal disque, appuyez sur la touche **MENU** de votre télécommande. Attention à ne pas insérer le disque à l'envers.

## Configuration des sorties vidéo

Le lecteur DVD est équipé des sorties vidéos suivantes :

- Composite Vidéo (V) (toujours active)
- S-Vidéo (option par défaut)

**Le lecteur DVD a été pré-réglé en usine sur les sorties Vidéo Composite (V) et S-Vidéo, par défaut.**

Le lecteur DVD est équipé des sorties vidéos suivantes : **Composite Vidéo** et **S-Vidéo** sont toujours actives, aucun réglage n'est nécessaire.

**Pour le réglage du Procédé couleur TV**

Le menu Récepteur TV permet de régler la sortie du récepteur TV sur PAL ou sur NTSC :

- 1 En mode STOP, appuyez sur la touche **SETUP** CONFIGURATION.
- 2 Appuyez sur la touche DROIT. Mettez l'icône 'Vidéo' en surbrillance.
- 3 Appuyez sur la touche ENTREE. Le sous-menu s'affiche.
- 4 Mettez en surbrillance 'Procédé TV', appuyez sur ENTREE. Le sous-menu s'affiche.
- 5 Mettez soit NTSC, soit PAL, soit AUTO en surbrillance. Appuyez sur ENTREE.
- 6 Appuyez sur la touche CONFIGURATION pour quitter le sous-menu.

**AUTO** Commutation automatique sur PAL ou NTSC en fonction du disque. Sinon, le procédé couleur par défaut est PAL.

**NTSC** Procédé couleur TV NTSC

**PAL** Procédé couleur TV PAL

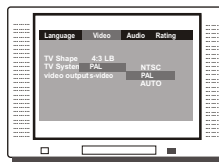
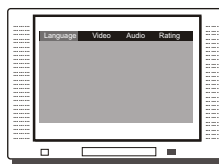
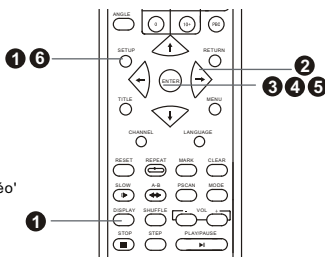
**Procédé sélectionné par défaut PAL**

Lorsque vous insérez un disque DVD dont le format n'est PAS conforme (code région), le lecteur REFUSERA de lire le disque et le message 'CODE REGION ERRONE' s'affichera à l'écran.

Si vous insérez un DVD d'un procédé couleur TV non approprié ou si le récepteur TV n'est pas réglé sur le procédé couleur TV correspondant au lecteur, il est possible qu'un signal vidéo déformé s'affiche à l'écran.

**NOTE**

Après avoir configuré les sorties vidéo, si l'image obtenue :

- est déformée,
- est en noir et blanc (aucune couleur),
- n'occupe pas tout l'écran,
- si la bordure de l'image n'a pas été délimitée,



Cela peut être dû au fait que le lecteur et le récepteur TV ne sont pas réglés sur le même procédé couleur.

Appuyez sur la touche PAL/NTSC en mode STOP pour commuter le système de transmission entre PAL et NTSC. Voir les instructions concernant la touche Fonction Commutation PAL/NTSC ou le chapitre Recherche des pages de ce manuel.

## Economiseur d'écran

Le lecteur est équipé d'un économiseur d'écran automatique pour protéger l'écran TV.

L'écran TV sera noir et un logo DVD économiseur d'écran va apparaître à l'écran si :

- Vous n'avez inséré aucun disque depuis 3 minutes.
- Vous n'êtes pas sur STOP et vous n'avez appuyé sur aucune touche depuis 3 minutes. (sauf dans le menu lecteur disque).

Si vous n'appuyez sur aucune touche, le lecteur va reprendre le mode actif normal.

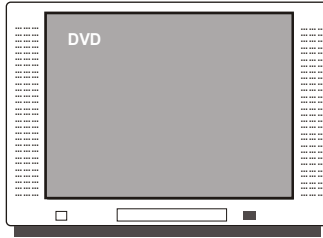

## TOUCHES DES FONCTIONS

### Allumer / Eteindre l'appareil

Allumer / Eteindre l'appareil

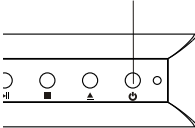

Pour allumer ou éteindre l'appareil :

**Appuyez sur la touche MISE SOUS TENSION (Power)** sur le panneau avant.

(Eteignez toujours le lecteur après utilisation).

### Ouvrir / fermer le porte-disque

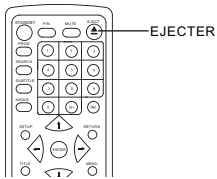

Pour ouvrir et fermer le porte-disque :

**Appuyez sur la touche EJECTER**  de votre télécommande.

### Lire / Pause / Stop

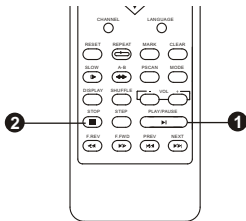

**1 Appuyez sur la touche LECTURE / PAUSE**  pour lire le disque.

**2 Appuyez sur la touche STOP pour arrêter dans deux modes :**

- Appuyez **une fois** : STOP entre en mémoire la position interruption (vous pouvez reprendre la lecture avec la touche Lecture ).
- Appuyez **deux fois** : pour arrêter complètement (vous NE pourrez PAS reprendre la lecture avec la touche Lecture).

## Saut avant / Saut arrière

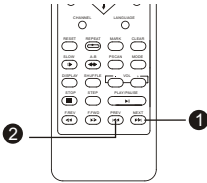

- 1 Appuyez sur pour faire un saut avant (chapitres).
- 2 Appuyez sur pour faire un saut arrière (chapitres).

Player will not advance or reverse during "WARNING" section of any disc.

## Recherche avant / Recherche arrière

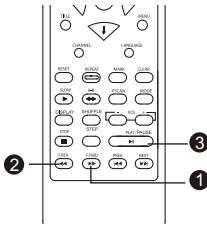

Le son est coupé en mode RECHERCHE.

- 1 Appuyez sur pour effectuer une recherche avant. Appuyez de nouveau sur la touche pour modifier la vitesse de recherche.
- 2 Appuyez sur pour effectuer une recherche arrière. Appuyez de nouveau sur la touche pour modifier la vitesse de recherche.
- 3 Appuyez sur la touche LECTURE / PAUSE pour reprendre une écoute normale.

Le lecteur n'effectuera pas une recherche avant / arrière pendant la séquence "MISE EN GARDE" d'un disque.

## Avance lente

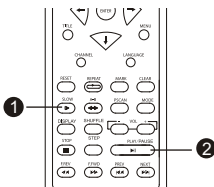

Le son est coupé en mode AVANCE LENTE

- 1 Appuyez sur pour lire en avance lente. Appuyez de nouveau sur cette touche pour changer la vitesse d'avance lente.
- 2 Appuyez sur la touche LECTURE / PAUSE pour reprendre une écoute normale.

### Sélectionner un article dans le menu

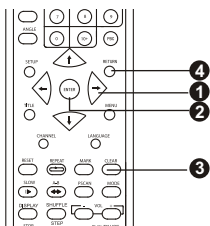

Lorsque vous êtes dans le menu Disque ou le menu Configuration :

- 1 Appuyez sur la touche **Curseur** pour passer d'un article à l'autre.
- 2 Appuyez sur **Entrée** ENTER pour valider votre sélection.
- 3 Appuyez sur **Effacer** CLEAR pour effacer une donnée entrée.
- 4 Appuyez sur **Retour** RETURN pour revenir au menu précédent.

### Titre / Menu Disque

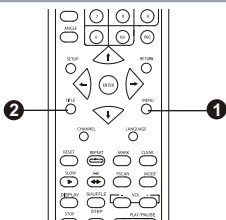

- 1 Appuyez sur la touche **MENU** MENU pour revenir au Menu Disque DVD.
- 2 Appuyez sur la touche **TITRE** TITLE pour revenir au Titre Disque DVD.

Piste de début d'un disque DVD. Certains

**MENU Disque** Fonction d'un DVD vous permettant de sélectionner des fonctions à l'écran.

**TITRE Disque** disques DVD n'acceptent pas la fonction 'TITRE'

## Clavier numérique / Accès direct au Programme

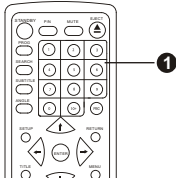

### Accès direct au Programme

- 1 Entrez le numéro de chapitre ou de fichier souhaité à l'aide du clavier numérique. Faites **ENTREE** pour valider le chapitre d'accès direct ou le numéro de fichier sélectionné.

- Chapitre : lorsque vous passez un disque DVD, ou
- Fichier : lorsque vous passez un disque CD ou Mp3.

### Entrée numérique Fonction / Menu

- 1 Utilisez le clavier numérique pour entrer les données pour le menu Disque ou Configuration.

**NOTE** La fonctionnalité du programme dépend du format du disque DVD, certains disques DVD n'acceptent pas la fonction accès direct.

## Commutation PAL / NTSC

Le lecteur est muni d'une sortie Procédé couleur PAL et NTSC.

- 1 Appuyez sur la touche  pour arrêter le lecteur.

En mode STOP

- 2 Appuyez sur la touche **PAL/NTSC**  pour passer du procédé couleur PAL au NTSC et vice-versa.

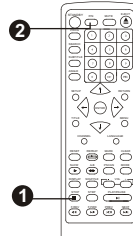

## Positions de réglage multiples

Il est possible de sélectionner des angles de visualisation si un disque DVD dispose d'une fonction Positions de réglage multiples.

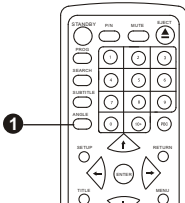

Un disque DVD peut contenir un maximum de 9 positions de visualisation sélectionnables.

- 1 Pendant la lecture, appuyez sur la touche **ANGLE**  pour sélectionner l'angle de visualisation souhaité. L'état va s'afficher à l'écran

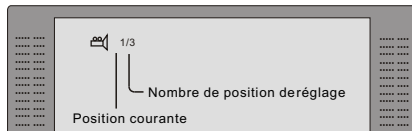

## Multi sous-titrages

Si un disque DVD est muni de la fonction Multi sous-titrages, vous pouvez sélectionner un sous-titrage :

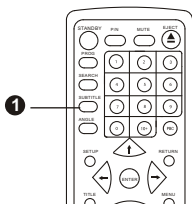

- 1 Pendant la lecture, repassez en appuyant sur la touche SOUS-TITRAGE  pour sélectionner le sous-titrage souhaité. L'état va s'afficher à l'écran.

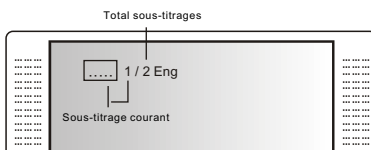

### NOTE

Un disque DVD peut contenir un maximum de 32 sous-titrages.

## Fichier son multi-audio

Vous pouvez sélectionner une Langue Audio si un disque DVD contient une fonction Fichier son Multi-Audio.

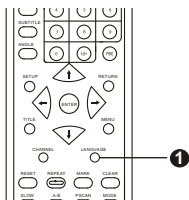

- 1 Pendant la lecture, repassez en appuyant sur la touche LANGUE  pour sélectionner la langue audio souhaitée. L'état Lecture va s'afficher à l'écran.

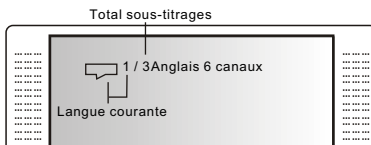

### NOTE



Un disque DVD contient un maximum de 8 sélections de langues audio.

Dans la plupart des cas, une sélection de fichiers son sera affichée sur le menu de démarrage du DVD.

Appuyez sur la touche CURSEUR pour sélectionner et sur la touche ENTREE pour valider votre choix.

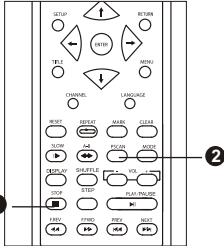
## Balayage progressif





- 1 Appuyez d'abord sur la touche [STOP] 
- 2 Appuyez sur la touche BALAYAGE PROGRESSIF [PSCAN] 

Vous pouvez sélectionner le mode Balayage progressif. Repassez les étapes 1 et 2 pour pouvoir sélectionner le mode normal.

- Pour utiliser cette fonction, votre récepteur TV doit être muni de la fonction Balayage progressif.

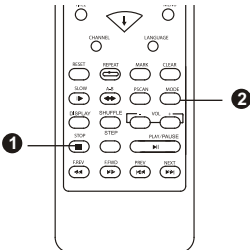
## Mode





- 1 Appuyez d'abord sur la touche [STOP] 
- 2 Appuyez sur la touche [MODE]  pour sélectionner les sorties PrPbY et VGA

En mode NORMAL, vous pouvez sélectionner la sortie CVBS, S-Vidéo, YUV, RGB à l'aide de la touche [MODE].

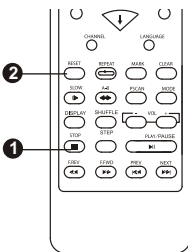
## Remise à zéro



- 1 Appuyez d'abord sur la touche [STOP] 
- 2 Appuyez sur la touche 'REMISE A ZERO'  de votre télécommande, cette fonction vous permet de réinitialiser les paramètres d'origine de l'appareil.

## RECHERCHER une section

 Cette fonction nes'applique pas au Mp3.

- 1 Appuyez sur la touche **RECHERCHE**  pour lire un titre, un chapitre ou à une heure donnée.

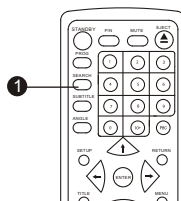

### Disque DVD

Appuyez sur la touche **RECHERCHE**  pour sélectionner le mode **RECHERCHE**.

Appuyez sur la touche **BAS**  pour mettre en surbrillance l'option souhaitée.

**TITRE** Entrez le numéro de titre.

**CHAPITRE** Entrez le numéro du chapitre.

**HEURE** Entrez l'heure en hh:mm:ss.  
(Heure : Minute : Seconde).

Appuyez sur **ENTREE** .

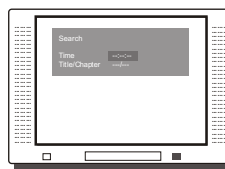

### Disque CD

Appuyez sur la touche **RECHERCHE**  pour passer au mode Recherche de Fichier.

Appuyez de nouveau sur la touche **RECHERCHE**  pour passer au mode Recherche Disque.

**HEURE** : Entrez l'heure en hh:mm:ss.  
(Heure : Minute : Seconde).

**FICHER** : Entrez le numéro de fichier XXX  
(numéro de fichier)

Appuyez sur **ENTREE** .

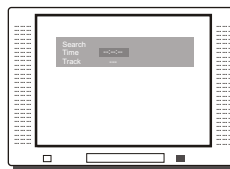

### NOTE

- La fonction **RECHERCHE** dépend du format du disque DVD. Certains disques DVD n'acceptent pas la fonction **RECHERCHE**.
- **RECHERCHE** ne fonctionne **PAS** pendant le programme Lecture.

## Repasser

- 1 Appuyez plusieurs fois sur la touche **REPASSER** pour obtenir le mode Repasser souhaité (voir ci-dessous).

### Disque DVD

Repasser Chapitre	Repasser le chapitre.
Repasser Titre	Repasser le titre.
Repasser déconnecté Fonction	Repasser déconnectée.

### Disque CD

Repasser Single	Repasser le fichier courant.
Repasser Tous	Repasser tous les fichiers.
Repasser déconnecté Fonction	Repasser déconnectée.

### Disque Mp3

Repasser Un	Repasser le fichier courant.
Repasser Tous	Repasser tous les fichiers.
Repasser déconnecté Fonction	Repasser déconnectée.

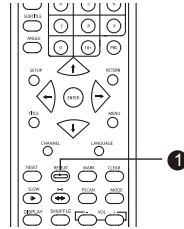

### NOTE

La fonction Repasser dépend du format du disque DVD, certains disques DVD n'acceptant pas cette fonction.

## Repasser la section A-B

- 1 Pour réécouter la section que vous souhaitez :

- Appuyez sur la touche A-B au début de la section souhaitée, 'A'.
- Appuyez de nouveau sur la touche A-B à la fin de la section souhaitée 'B'.

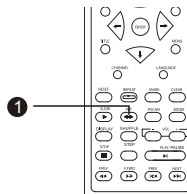
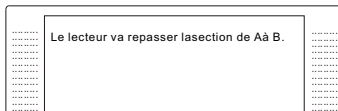



Appuyez de nouveau sur la touche A-B pour annuler la fonction et revenir à la lecture normale.

### NOTE

- La fonction Repasser A-B dépend du format de fabrication, certains disques DVD n'acceptant pas la fonction Repasser.
- La fonction A-B ne s'applique pas au disque MP3.
- La durée s'écoulant entre A et B doit être de 3 secondes minimum.

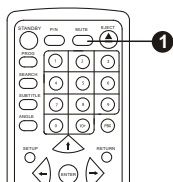
## Sortie son coupée



- 1 Appuyez sur la touche **SON COUPÉ**  pour couper la sortie audio.

Appuyez de nouveau sur la touche pour reprendre la sortie audio normale.

## Lecture PCB

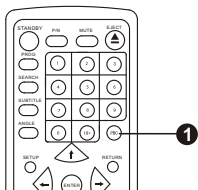

- 1 Lorsque vous passez un disque VCD2.0 alors que PBC est activé, vous ne pouvez sélectionner Chanson que lorsque le lecteur est revenu au menu principal, PBC étant désactivé, appuyez sur la touche numérique correspondante pour passer votre chanson favorite pendant la lecture.

## Canal

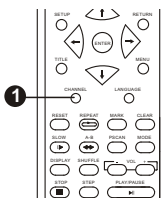

- 1 Lorsque vous passez un disque SVCD ou VCD, appuyez sur la touche **CANAL**  pour sélectionner le canal gauche, le canal droit, le canal Mix ou le canal Stéréo.



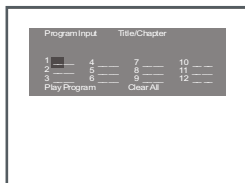

## Programmation

Programmez pour passer automatiquement un disque DVD, CD ou MP3 dans une séquence donnée.

### Menu Programme DVD





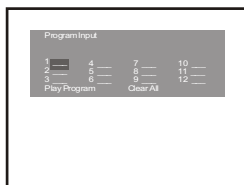

Insérez un disque DVD.

- 1 Appuyez sur la touche **PROG**  le menu Programmer DVD va s'afficher.
- 2 A l'aide du clavier numérique, entrez le numéro du Titre et le numéro de Chapitre. Repassez l'étape 2 jusqu'à ce que la programmation soit terminée.
- 3 Mettez 'Lire le Programme' en surbrillance pour lancer le programme. Mettez 'Effacer Tous' en surbrillance pour effacer toutes les données entrées. Appuyez sur **ENTRÉE**  pour valider.
- 4 Appuyez sur **PROG**  pour quitter le menu Programmer.
- 5 Appuyez sur **PROG**  pour supprimer le programme.

### Menu Programme CD





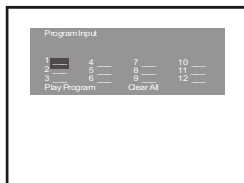

Insérez un disque CD.

- 1 Appuyez sur la touche **PROG**  le menu Programmer CD va s'afficher.
- 2 A l'aide du clavier numérique, entrez le numéro de fichier. Repassez l'étape 2 jusqu'à ce que la programmation soit terminée.
- 3 Mettez 'Lire le Programme' en surbrillance pour lancer le programme. Mettez 'Effacer Tous' en surbrillance pour effacer toutes les données entrées. Appuyez sur **ENTRÉE**  pour valider.
- 4 Appuyez sur **PROG**  pour quitter le menu Programmer.
- 5 Appuyez sur **PROG**  pour supprimer le programme.

### MP3 program menu



Menu Programme Mp3

- 1 Appuyez sur la touche **PROG**  le menu Programmer MP3 va s'afficher.
- 2 A l'aide du clavier numérique, entrez le numéro de fichier. Repassez l'étape 2 jusqu'à ce que la programmation soit terminée.
- 3 Mettez 'Lire le Programme' en surbrillance pour lancer le programme. Mettez 'Effacer Toutes' en surbrillance pour effacer toutes les données entrées. Appuyez sur **ENTRÉE**  pour valider.
- 4 Appuyez sur **PROG**  pour quitter le menu Programmer.
- 5 Appuyez sur **PROG**  pour supprimer le programme.

#### NOTE

- Certains disques DVD n'acceptent pas la programmation.
- Les disques à une piste ne peuvent être programmés.

## Retour

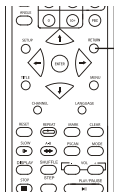

- 1** En mode PBC, si vous appuyez sur la touche 'RETURN' pour revenir au menu, ce qui annule le mode PBC, la touche 'RETURN' sera invalide.

## Repère

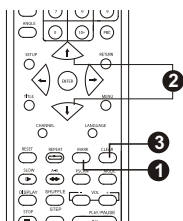

### ENTRÉE EN MÉMOIRE DES REPÈRES

- Appuyez sur la touche 'REPÈRE' (MARK) de votre télécommande lorsque le disque est en lecture, le menu de repérage à trois signets va s'afficher à l'écran.
- Sélectionnez les **numéros de repère** (signets 1, 2 et 3) à l'aide des touches de direction (▲ ou ▼) de votre télécommande et appuyez sur **ENTRÉE** pour entrer les heures de lecture où vous voudriez de nouveau visualiser par la suite. Vous pouvez mémoriser un maximum de trois repères.
- Appuyez sur la touche 'CLR' pour effacer un repère précis. Appuyez sur la touche 'REPÈRE' pour effacer l'affichage.

### RÉÉCOUTE À PARTIR D'UN REPÈRE

- Appuyez sur la touche 'REPÈRE' de votre télécommande pour afficher le menu de repérage à l'écran.
- Sélectionnez les numéros de repère (signets 1, 2 et 3) à l'aide des touches de direction (▲ ou ▼) de votre télécommande et appuyez sur **ENTRÉE** pour réécouter à partir de ce point.
- Les repères peuvent être rappelés à n'importe quel moment en appuyant sur la touche 'REPÈRE' de votre télécommande.

### Note:

Tous les repères sont supprimés lorsque vous éteignez l'appareil, est éteint ou que vous retirez le disque.

## Effacer

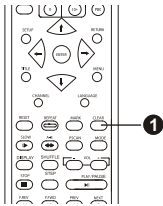

- 1 Faut entrer un chiffre pour programmer ou effectuer une recherche. Appuyez sur la touche **CLEAR**  pour effacer le chiffre si vous avez entré un chiffre erroné.

## Mélange

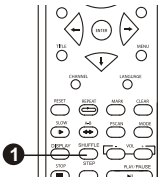

- 1 Appuyez sur la touche 'Mélange'. 'Mélange activé' s'affiche à l'écran, lorsque la chanson est terminée, continuez à appuyer sur '▶▶' ou sur '◀◀', le morceau suivant est sélectionné au hasard par le lecteur ; si vous continuez à appuyer sur la touche 'Mélange', 'Mélange désactivé' vas'afficher à l'écran, lorsque le morceau est terminé, ou continuez à appuyer sur '▶▶' ou sur '◀◀', le prochain morceau est dans l'ordre de la liste des chansons.

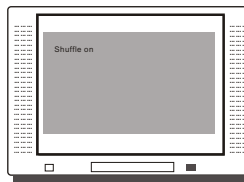

# AFFICHAGE A L'ECRAN

## DISPLAY

Appuyez sur la touche **DISPLAY** 

Un indicateur **OSD** (On Screen Display Affichage à l'écran) va apparaître dans la partie supérieure de l'écran TV et afficher les informations sur le disque et l'état de fonctionnement.

L'indicateur OSD restera à l'écran jusqu'à ce que vous appuyiez sur la touche OSD pour le désactiver.

L'indicateur OSD est une interface conviviale conçue pour l'affichage de l'état de l'écoute. La barre d'indication va changer en fonction du disque que vous insérez (DVD, CD ou Mp3).

## OSD DVD

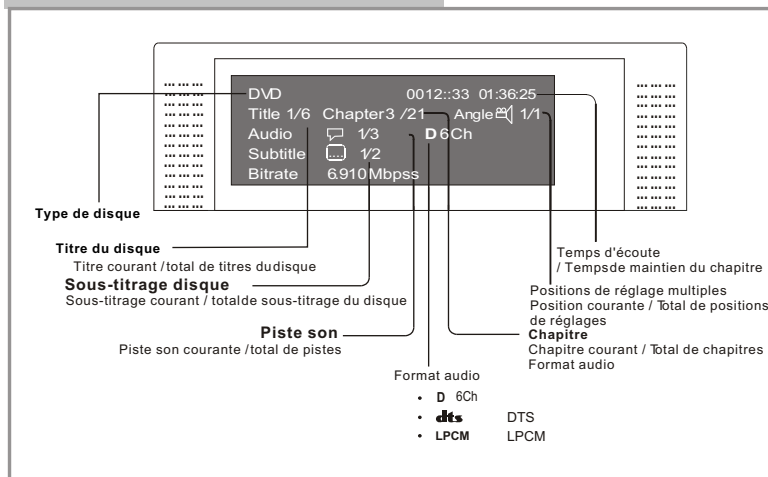

## OSD CD

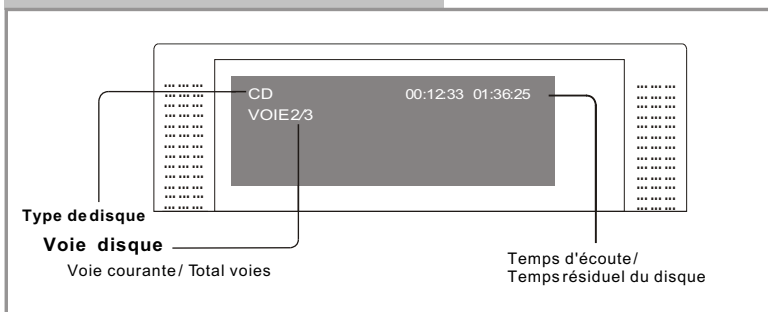

## Mp3

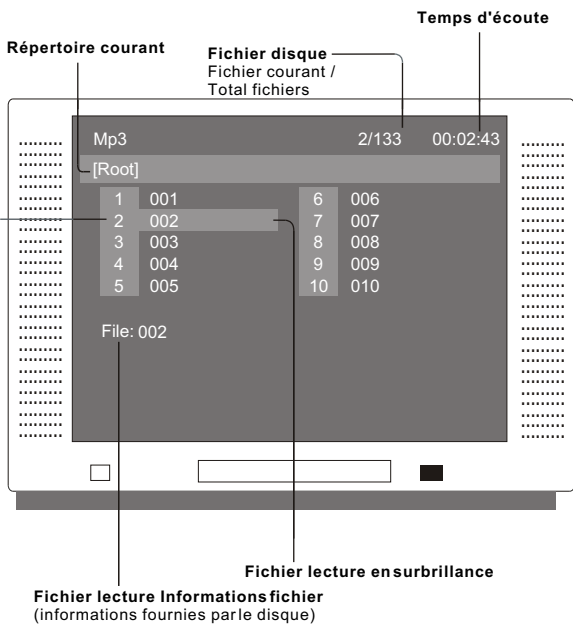
**Sélection en surbrillance**

(Appuyez sur **ENTREE**  pour afficher ce fichier).

**Ecoute auto**

Le lecteur va charger le disque MP3 et démarrer en auto pour l'écoute à partir du fichier un jusqu'au dernier fichier du répertoire source.

**Sélectionner un fichier**

Appuyez sur la touche **FLECHE** pour mettre en surbrillance le fichier souhaité, et passer d'un répertoire à l'autre et d'une page à l'autre. Faites **ENTREE**  pour afficher le fichier sélectionné.

**Fichier informations lecture**

Vous pouvez ajouter les informations du fichier MP3 lorsque vous créez le disque, par exemple : le nom de l'artiste ou de la chanson, la date, etc. Ces informations du fichier de lecture seront affichées dans la partie inférieure de l'écran

# RÉGLAGES

Le menu des RÉGLAGES permet d'ajuster certaines fonctionnalités du lecteur :

Appuyez sur le bouton **SETUP**  pour afficher le menu des RÉGLAGES.

Langue Vidéo Audio Autres DVD Parental



Sélectionnez un sous-menu de réglages et appuyez sur le bouton **ENTER**  pour accéder.

## Langue

Choisissez ce menu pour modifier la langue de l'affichage à l'écran, du sous-titrage DVD, de la piste sonore DVD et du menu de démarrage du DVD.

Appuyez sur le bouton **SETUP**  Déplacez la sélection sur "Langue".

Appuyez sur **ENTER**  pour afficher le sous-menu Langue.

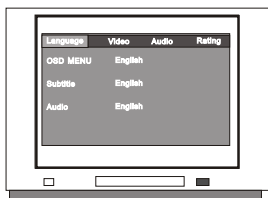

Sélectionnez l'option de votre choix et appuyez sur **ENTER**.

Choisissez un réglage dans le menu.

Appuyez sur le bouton **ENTER**  pour confirmer.

Appuyez sur le bouton **SETUP**  pour enregistrer le nouveau réglage et quitter le menu.

Default setting	
OSD MENU	English
Subtitle	Off
Audio	English

## Vidéo

Choisissez ce menu pour modifier les réglages vidéo.

Appuyez sur le bouton **SETUP** .

Déplacez la sélection sur "Vidéo".

Appuyez sur **ENTER**  pour afficher le sous-menu Vidéo.

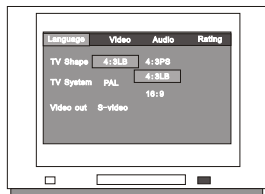

Sélectionnez l'option de votre choix et appuyez sur **ENTER**.

Choisissez un réglage dans le menu.

Appuyez sur le bouton **ENTER**  pour confirmer.

Appuyez sur le bouton **SETUP**  pour enregistrer le nouveau réglage et quitter le menu.

Default setting	
TV Shape	4:3LB
TV System	PAL
Video out	S-Video

## Format d'image du téléviseur

Le format d'image du lecteur de DVD peut être modifié pour correspondre à celui du téléviseur utilisé.

**4:3 Boîte aux lettres (avec bandes noires) :**  
Permet de voir les films dans leur aspect original. L'ensemble de l'image s'affiche sur le téléviseur, mais elle occupe une partie plus réduite de l'écran.



**4:3 Panoramique (recadrage automatique)**  
L'image remplit l'écran au centre. Il est possible que les bords gauche et droit de l'image soient tronqués.



## MENU DES RÉGLAGES (Bouton SETUP)

### 16:9 Écran large

Lorsqu'un téléviseur à écran large est raccordé à l'appareil, ce réglage permet d'afficher l'image au format original, en occupant tout l'écran du téléviseur.



#### REMARQUE



En fonction du format du DVD, par exemple 2,35:1, il est possible avec ce réglage que l'image présente encore des bandes noires au-dessus et en dessous de l'image.

### Système TV

L'option du Système TV permet de régler le système de codage d'image :

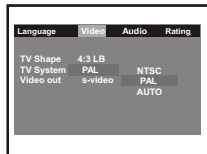

**AUTO** Sélectionne automatiquement le système PAL-M ou NTSC en fonction du disque. Dans le cas contraire, le système PAL-M est sélectionné par défaut.

**NTSC** Système de codage d'image NTSC.

**PAL** Système de codage d'image PAL-M.

### Audio (audio numérique)

Choisissez ce menu pour régler le format de sortie audio numérique pour différents types de signaux. Les formats de sortie disponibles sont : PCM ou Brut.

Appuyez sur le bouton **SETUP**.

Déplacez la sélection sur "Audio".

Appuyez sur **ENTER** pour afficher le sous-menu Audio.

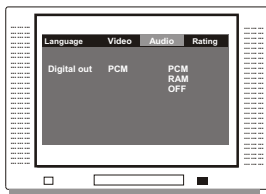

Sélectionnez l'option de votre choix et appuyez sur **ENTER**. Choisissez un réglage dans le menu. Appuyez sur le bouton **ENTER** pour confirmer. Appuyez sur le bouton **SETUP** pour enregistrer le nouveau réglage et quitter le menu.

#### NOTE:

Si le signal de sortie numérique est réglé sur le mode 'BRUT', il n'y aura aucune sortie analogique pour la chaîne de bits DTS.

### Niveau d'indice

Entrez ce menu pour configurer le niveau d'indice du lecteur. Il faut affecter un mot de passe au lecteur pour

Passer un disque d'un niveau d'indice supérieur à celui sélectionné.

Appuyez sur la touche **CONFIGURATION**.

Mettez 'Indice' en surbrillance.

Appuyez sur **ENTREE**. Le sous-menu Indices s'affiche à l'écran.

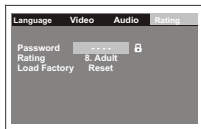

Mettez l'option 'Mot de passe' en surbrillance. Entrez le mot de passe à 4 chiffres. Appuyez sur **ENTREE**. L'indice est déverrouillé.

#### Default setting

Pas sword : 0000  
Rating : 8. Ad ult

Mettez 'Indice' en surbrillance.

Appuyez plusieurs fois sur **ENTREE** pour modifier l'indice sélectionné.

1. Sécurité enfants
2. G
3. PG
4. PG\_13
5. PG\_R
6. R
7. NC\_17
8. Adulte

Mettez l'option 'Mot de passe' en surbrillance.

Appuyez sur **ENTREE** pour verrouiller.

Appuyez sur **CONFIGURATION** pour enregistrer l'indice sélectionné et quitter le menu.

# DÉPANNAGE

Si vous rencontrez un problème lors de l'utilisation de votre lecteur de DVD, veuillez vérifier les points suivants avant de faire appel à un technicien :

Problème	Points à vérifier et actions nécessaires
L'appareil ne s'allume pas	<ul style="list-style-type: none"> <li>• Vérifiez que le cordon d'alimentation est correctement raccordé à la prise électrique.</li> <li>• Vérifiez que l'interrupteur principal est activé.</li> </ul>
Does not La lecture du disque ne se lance pas	<ul style="list-style-type: none"> <li>• Pas de disque, chargez un disque dans le lecteur.</li> <li>• Disque chargé à l'envers. Placez le disque face imprimée vers le haut.</li> <li>• Le code de zone du disque ne correspond pas à celui du lecteur.</li> <li>• Le type de disque n'est pas compatible avec le lecteur.</li> <li>• Disque endommagé ou sale. Nettoyez-le ou essayez un autre disque.</li> <li>• Formation de condensation à l'intérieur de l'appareil. Retirez le disque et laissez l'appareil allumé pendant une à deux heures.</li> </ul>
Il n'y a pas d'image	<ul style="list-style-type: none"> <li>• Vérifiez que le téléviseur est allumé, utilisez la télécommande du téléviseur pour passer du mode de réception d'émissions au signal audio/vidéo du lecteur de DVD.</li> <li>• Vérifiez que les raccordements du système sont corrects et tiennent en place.</li> <li>• Vérifiez que les câbles ne présentent pas de dégâts.</li> <li>• Nettoyez le disque.</li> </ul>
Interférences / image déformée	<ul style="list-style-type: none"> <li>• Le disque est sale ou endommagé. Nettoyez-le ou essayez un autre disque.</li> <li>• Vérifiez le réglage du système de codage du lecteur ou du téléviseur.</li> <li>• Essayez de raccorder le lecteur au téléviseur directement plutôt que par l'intermédiaire d'un autre appareil, comme un magnétoscope.</li> </ul>
L'image ne remplit pas l'écran	<ul style="list-style-type: none"> <li>• Choisissez le format d'image correct dans le MENU DES RÉGLAGES du lecteur. Voir partie RÉGLAGES de ce mode d'emploi.</li> <li>• Choisissez un autre format d'image dans le menu du DVD.</li> </ul>
Fonctionnement incorrect	<ul style="list-style-type: none"> <li>• Si le lecteur présente un fonctionnement défectueux, débranchez-le pendant 30 minutes. Rallumez l'appareil après 30 minutes. La fonction de restauration du lecteur devrait réinitialiser l'appareil.</li> </ul>
Il n'y a pas de son	<ul style="list-style-type: none"> <li>• Lecture d'un disque DTS. Appuyez sur le bouton LANGUAGE  de la télécommande et choisissez le réglage audio correspondant.</li> </ul>



**ATTENTION :** Pour éviter tout risque d'incendie ou d'électrocution, n'enlevez pas le couvercle ou le panneau arrière de l'appareil. Pour toute réparation, adressez-vous exclusivement à un technicien qualifié.

Problème	Points à vérifier et actions nécessaires
Fonctions de SAUT et de RECHERCHE non disponibles	<ul style="list-style-type: none"> <li>• Certains disques sont programmés de sorte à interdire les SAUTS et RECHERCHES RAPIDES dans certains passages, en particulier pendant la partie d'AVERTISSEMENT en début de disque.</li> <li>• La fonction de SAUT n'est pas disponible avec les disques contenant un seul Chapitre.</li> </ul>
Il n'y a pas de son ou la sortie audio n'est pas complète	<ul style="list-style-type: none"> <li>• Vérifiez que le téléviseur et l'amplificateur sont allumés et réglés correctement.</li> <li>• Vérifiez les raccordements du téléviseur et de l'amplificateur.</li> <li>• Appuyez sur le bouton AUDIO pour choisir l'une des autres pistes sonores proposées sur le disque.</li> <li>• Vérifiez que la fonction SILENCE (Mute) du téléviseur ou de l'amplificateur n'est pas activée.</li> <li>• La sortie audio se coupe avec les fonctions de PAUSE / IMAGE PAR IMAGE / RALENTI et RECHERCHE.</li> </ul>
Pas de son surround	<ul style="list-style-type: none"> <li>• Si la sortie numérique est activée : <ul style="list-style-type: none"> <li>◦ Appuyez sur le bouton SETUP</li> <li>◦ Choisissez le sous-menu "AUDIO".</li> <li>◦ Choisissez l'option "Sortie Numérique"</li> <li>◦ Choisissez Brut ou PCM</li> <li>◦ Appuyez sur le bouton SETUP</li> </ul> </li> <li>• Allumez l'amplificateur ou les enceintes actives.</li> </ul>
Pas de son ou interférences pendant la lecture d'un disque MP3	<ul style="list-style-type: none"> <li>• Lorsque des fichiers de programmes informatiques ou d'autres fichiers de données sont mélangés avec des fichiers MP3 sur un même disque, le lecteur peut lire les fichiers non MP3 sans sortie audio ou avec des déformations audio.</li> <li>• Vérifiez que tous les fichiers sur le disque sont au format MP3. Passez le fichier et essayez un autre fichier.</li> </ul>
La télécommande ne fonctionne pas	<ul style="list-style-type: none"> <li>• Enlevez tout objet faisant obstacle aux signaux entre la télécommande et le lecteur.</li> <li>• Orientez la télécommande vers le capteur de signaux sur l'appareil.</li> <li>• Assurez-vous que les piles de la télécommande sont placées conformément aux indications de polarité.</li> <li>• Remplacez les piles de la télécommande.</li> </ul>

# CARACTÉRISTIQUES TECHNIQUES

Types de disque	DVD CD-DA CD MP3 CD Photo Kodak CD-R/CD-RW
Format vidéo	MPEG 2
Format audio	MPEG 1, LAYER 1, LAYER 2, LAYER 3
Signal de sortie	Procédé Couleur : PAL / NTSC Système Audio :mélangeur stéréo DIGITAL Sortie numérique DIGITAL Sortie numérique DTS Audio DAC 16 bits/ 48 KHz Sortie vidéo : 1Vpp (à 75 ohms)
Réponse en fréquence	CD : 4Hz 20KHz (EIAT) DVD : 4 Hz - 22 KHz (48 K) 4 Hz - 44 KHz (96 K)
Rapport signal/bruit	> 92 dB
THD	< 0,04 %
Prises de sortieSortie	Vidéo (composite) sortie X1 Sortie S-Vidéo X1t Sortie bicanale X1 Sortie coaxiale numérique X1DIGITAL / DTS Sortie optique X 1 Sortie YPbPr X1 Sortie PERITEL X1
Alimentation électrique	90-240 V c.a. 50/60 Hz 25W.
Dimensions	Dimensions de l'ensemble : 260 x 230 x 38 Poids net : 2,5 kg