

# MARQUANT<sup>®</sup>



## GEBRUIKSHANDLEIDING



**BELANGRIJK  
LEES DEZE INSTRUCTIES VOOR DE  
INGEBRUIKNAME EN BEWAAR DE  
HANDLEIDING VOOR RAADPLEGING**

**PROGRESSIEVE SCAN**

# VEILIGHEIDSINFORMATIE

DET

## DIT APPARAAT NIET AAN REGEN OF VOCHT BLOOTSTELLEN OM HET RISICO VAN BRAND OF ELEKTRISCHE SCHOKKEN TE BEPERKEN



**LET OP :** Om het risico van brand of elektrische schokken te beperken desluiting (of achterkast) niet openen. Raadpleeg voor onderhoudsdiagnostiek uitsluitend gekwalificeerd servicepersoneel.



De lichtflits met het symbool van een pijlpunt in een driehoek heeft als doel de gebruiker te waarschuwen voor de aanwezigheid van ongeïsoleerd "gevaarlijk voltage" in de houder van het apparaat dat groot genoeg kan zijn om te leiden tot het risico van elektrische schokken.

Het uitroepteken in een driehoek heeft als doel de gebruiker te waarschuwen voor de aanwezigheid van belangrijke bedienings- en onderhoudsinstructies in de handleiding die bij het apparaat wordt geleverd.

### WAARSCHUWING: DIT APPARAAT NIET AAN REGEN OF VOCHT BLOOTSTELLEN OM HET RISICO VAN BRAND OF ELEKTRISCHE SCHOKKEN TE BEPERKEN

**LET OP :** HET BREDE BLAD VAN DE STEKKER VOLLEDIG INVOEGEN IN DE BREDE GLEUF OM ELEKTRISCHE SCHOKKEN TE VOORKOMEN.

### BELANGRIJKE BEVEILIGINGEN

Naast de zorgvuldige aandacht die wordt besteed aan kwaliteitsnormen bij de productie van uw videoapparaat, is veiligheid een belangrijke factor bij het ontwerpen van ieder instrument. De veiligheid valt echter ook onder uw verantwoordelijkheid. Dit blad vermeldt belangrijke informatie die bijdraagt aan een prettige en veilige toepassing van uw videoapparaat en accessoires. Gelieve de informatie aandachtig te lezen alvorens het videoapparaat te bedienen en in gebruik te nemen.

### Installatie

Lees alle instructies aandachtig door, ook indien u vertrouwd bent met het apparaat.

1. Dit apparaat is niet geschikt om doorkinderen of zwakzinnige personen te worden gebruikt zonder toezicht.
2. Kinderen dienen te worden weerhouden met het apparaat te spelen.
3. Dit apparaat moet worden geïnstalleerd op een droge, vlakke ondergrond alvorens in gebruik te worden genomen.
4. **UITSLUITEND BINNENSHUIS GEBRUIKEN.** Dit apparaat is niet geschikt voor gebruik buitenshuis.
5. Dit apparaat niet blootstellen aan regen of vocht. Het apparaat niet in water of andere vloeistoffen dompelen.
6. Plaats geen vloeistofbevattende onderwerpen, zoals vazen, op het apparaat. Het apparaat niet blootstellen aan druppelende of opspattende vloeistoffen.
7. Dit apparaat is niet geschikt voor gebruik in badkamers, wasruimtes of soortgelijke vochtige ruimtes. Dit apparaat nooit installeren in de directe omgeving van een bad, bassin, wastobbe, douche of zwembad, waar het in zou kunnen vallen.

8. Plaats geen open vuurbronnen, zoals kandelaars, op het apparaat.

9. Plaats het apparaat op snoeren niet dichtbij warmtebronnen zoals radiators, verwarmingen, luchtafvoerkanalen of direct zonlicht.

10. Blokkeer geen enkel ventilatierooster. Controleer of de roosters niet worden bedekt door kranen, tafelkleden, gordijnen etc.. Niet plaatsen in een zeer nauwe ruimte.

11. Steek geen vreemde voorwerpen in de roosteropeningen.

12. Leg het snoer niet onder vloerbedekking. Verwijder het snoer van loopruimtes waar het risico op struikelen bestaat.

13. Om het apparaat uit te schakelen zet u het apparaat uit en verwijdert de stekker uit het stopcontact.

14. Misbruik het snoer niet. Til het apparaat nooit op met het snoer, trek nooit aan het snoer om het te ontkoppelen van het stopcontact. Pak daarentegen de stekker vast en verwijderde stekker door eraan te trekken.

15. Gebruik het apparaat niet indien het snoer of de stekker is beschadigd, nadat het apparaat storing heeft vertoond, is gevallen of op eniger wijze is beschadigd. Raadpleeg een erkende servicedienst of vakkundig servicepersoneel voor onderzoek.

16. Het gebruik van bedieningsapparatuur of aanpassingen, of handelingen die afwijken van de in de handleiding vermelde instructies kunnen leiden tot gevaarlijk stralingsgevaar.

Let op

Dit apparaat niet openen, proberen te repareren, demonteren of wijzigingen aanbrengen.

De binnenzijde van het apparaat bevat een gevaarlijk hoog voltage.

Dit apparaat dient uitsluitend te worden onderhouden door gekwalificeerd servicepersoneel.

Het apparaat bevat geen onderdelen die kunnen worden onderhouden door de gebruiker.

**Kijk niet direct in de laserstraal. De lens niet aanraken.**



## TECHNISCHE EIGENSCHAPPEN

DVD, CD, MP3, Picture CD compatibel CD-R,  
CD-RW capable

### TV formaat :

PAL/NTSC kleurensysteem  
4:3 / 16:9 schermformaat selectie

### Video uitgang :

Composite Video uitgang  
S-Video uitgang  
YPbPr uitgang  
SCART Uitgang

### Audio uitgang :

Down-mix stereo uitgang  
DTS digital uitgang  
SCART uitgang

### DVD eigenschappen :

Multi Ondertitel selectie  
Multi Taal selectie  
Multi Hoek selectie

### Andere eigenschappen :

Scherm controle menu  
Digitale zoom  
Slow motion voorwaarts  
Kinderbeveiliging  
**Automatische scherm saver**

## INHOUD

Pagina

<b>WAARSCHUWING BELANGRIJKE AANKONDIGING EIGENSCHAPPEN VOORNAAMSTE INSTELLINGEN</b>	1
<b>INLEIDING</b>	
Over de DVD	2-3
Over de speler	4
Voorpaneel functie	4
Achterpaneel functie	4
Afstandsbediening	5
<b>SYSTEEMAANSLUITINGEN</b>	6
<b>STARTEN</b>	
Een CD afspelen	7
Videopoort instelling	8
Scherm saver	9
<b>BEDIENINGSKNOPPEN</b>	
(Aan) (Open/Dicht CD-sluiting), (Afspelen, Pauze, Instellingen/ Stop)	10
(Skip), (Zoeken), (Vertragen), (Selecteer een onderdeel), (Titel/Menu)	11-12
(Numeriek Cijferscherm), (PAL/NTSC), (Hoek), (Ondertitel), (Audio)	13-14
(Pscan), (Mode), ((Reset), (Zoeken van gewenste sectie)	15-16
(Herhalen), (A-B), (Mute), (PBC), (Kanaal)	17-18
(Programmeren), (Return), (Mark), (Verwijderen), (Display)	19-21
<b>ON SCREEN DISPLAY</b>	
DVD mode	22
CD mode	22
Mp3 mode	23
<b>INSTELLINGEN MENU</b>	
TALEN MENU	
OSD menu / Ondertitel/Audio / DVD menu/ Logo	24
VIDEO MENU	
TV Vorm /TV Systeem	25
AUDIO MENU	
Digitale uitgang / LPCM48k DS	25
MEER AUD MENU	25
CLASSIFICATIE MENU	
Wachtwoord / Classificatie	25
<b>PROBLEMEN OPLOSSEN</b>	26-27
<b>SPECIFICATIES</b>	28

# Voornaamste instellingen

## Video uitgangen

De speler is uitgerust met de volgende videouitgangen:

Composite Video en S-video zijn altijd actief, en hoeven niet te worden ingesteld.

Voor de instelling van het TV Systeem

Het TV Systeem menu is bedoeld voor de instelling van de uitgang van het TV systeem op PAL of NTSC :

- 1 In de STOP mode drukt u op de Instellingen knop, het Instellingen menu verschijnt.
- 2 Druk op de RECHTS knop, waardoor de "Video"-icoon oplicht.
- 3 Druk op de ENTER knop, het submenu verschijnt.
- 4 Selecteer "TV Systeem", druk op de ENTER knop. Het submenu verschijnt.
- 5 Selecteer "NTSC" of "PAL" of "AUTO", druk op de ENTER knop.
- 6 Druk op de knop Instellingen om het programma te verlaten.
6. Anders is de standaardinstelling PAL

AUTO Automatische switch naar PAL of NTSC systeem overeenkomstig de DVD.

NTSC NTSC TV Systeem

PAL PAL TV Systeem

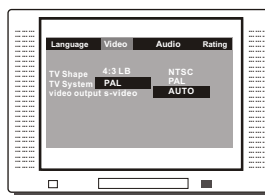

## Standaard instelling PAL

Indien er een DVD wordt geïnstalleerd met een niet correct TV systeem of een televisietoestel met een niet correct TV systeem kan het scherm een vervormd videosignaal Afgeven.

# INTRODUCTIE

Installeren van de batterijen in de afstandsbediening

- Verwijder het klepje van de batterijenhouder
- Plaats twee AAA (Um-4 of R03) batterijen in de batterijenhouder
- Controleer of de polariteit van de geïnstalleerde batterijen overeenkomt met de in de batterijenhouder vermelde symbolen +, -. Sluit het klepje van de batterijenhouder.
- Vervang altijd alle batterijen. Vermeng oude en nieuwe batterijen nooit in het apparaat, want de levensduur is in dit geval veel korter dan normaal.
- Verwijder de batterijen indien het apparaat gedurende langere tijd niet wordt gebruikt.

De afstandsbediening verzendt een gerichte infrarode straal. Richt de afstandsbediening direct naar de infrarodesensor van het apparaat gedurende het functioneren.

Indien de sensor is bedekt of indien er een groot voorwerp staat tussen de afstandsbediening en de sensor zal laatstgenoemde niet reageren.

De sensor is soms niet in staat het signaal van de afstandsbediening te ontvangen wanneer het wordt blootgesteld aan direct zonlicht of sterk kunstmatig licht. (fluorescent of stroboscoop licht). In dit geval wijzigt u de richting van het licht of verplaatst u het apparaat om directe verlichting te voorkomen.

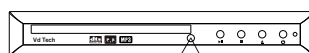
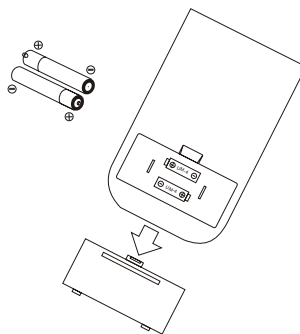

Binnen ongeveer 6 meter

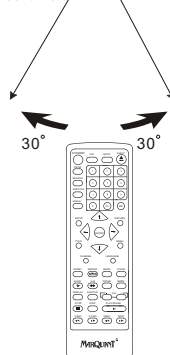



## BESCHERM HET MILIEU

Behandel batterijen niet als gewoon huisvuil.  
Bescherm het milieu, gooi batterijen weg overeenkomstig de overheidswetgeving.

## Over de DVD

DVD (Digital Versatile Disc) is een digitaal video medium onder MPEG II formaat, en beschikt over een groot aantal revolutionaire entertainment mogelijkheden. De MPEG II video compressie technologie verschaft capaciteit voor een uitstekende beeldkwaliteit van minimaal 500 resolutielijnen op het scherm, geluidsbanden tot 8 verschillende talen, tot 9 beelden uit verschillende cameragezichts hoeken, en tot 32 talen voor ondertitels (op voorwaarde dat de DVD deze eigenschappen bezit)

### Schijfinformatie

Schijftype	DVD	CD
Registratie methode	Digital / MPEG II	Digital
Capaciteit	Een laag / eenzijdig. 4.7GB = 2 uur Een laag / Tweezijdig 9.5 GB = 4 uur Twee lagen / eenzijdig 9.4 GB = 4.5 uur Twee lagen / Tweezijdig 17GB = 8 uur	650MB=74min
Schijfomvang	12cm / 8cm	12cm / 8cm
Horizontale resolutie	500 lijnen omhoog	-
Ondertitels	32	-
Geluidsbanden	8	1
Symbool		

### OPMERKING

Een aantal eigenschappen van deze DVD-speler zijn gerelateerd aan de software van de DVD.

Een aantal eigenschappen kunnen niet worden gebruikt indien de DVD een eigenschap niet bezit, of speciale instellingen vereist.

Controleer de eigenschappen die zijn gedrukt op de verpakking van de DVD, of volg de instructies op van de DVD of het scherm menu.

### Selecteer een DVD

#### DVD-Regio Code

DVD's en DVD-spelers worden geproduceerd onder het wereldwijd erkende DVD Regionale Code Systeem waardoor de speler alleen functioneert met overeenkomende DVD's met dezelfde Regionale Code.

Regiocode	Regio
1	Canada, USA
2	Europa (incl. Polen, Roemenië, De Tjechische Republiek), Japan, Het Midden Oosten, (incl. Saoedi-Arabië, Egypte, Iran, Zuid-Afrika)
3	Oost-Azië (incl. Hong Kong, Taiwan, Zuid-Korea) Zuid-Oost Azië
4	Australië, Caribische Eilanden, Midden & Zuid Amerika, Mexico, Nieuw Zeeland
5	Afrika, Voormalige Sovjet-Unie, Indië, noord-Korea, Pakistan, Turkmenistan
6	China

### Omgang met de DVD

Videoschijven bevatten gecomprimeerde data van hoge dichtheid waar zorgvuldig mee moet worden omgegaan.

- Pak de schijf vast met de vingers. Houde buitenrand en/of de opening in het midden vast. Hetschijfoppervlak niet aanraken.



- De schijf niet buigen of op de schijfdrukken. De schijf NIET direct blootstellen aan direct zonlicht of hittebronnen



- Bewaar de schijven in verticale positie en op een droge plaats. Vermijd blootstelling aan :

- Direct zonlicht
- Hitte of warmte uitstoot van een verwarmingsapparaat.
- Extreme vochtigheid

- Reinig het oppervlak van de schijf met een zachte, droge reinigingsdoek. Veeg het schijfoppervlak voorzichtig maar vastberaden af van binnen naar buiten.

- Gebruik geen verdunningsmiddelen, alcohol, chemische reinigingsmiddelen of sprays voor het reinigen. Deze reinigingsvloeistoffen beschadigen het schijfoppervlak blijvend.

## Over de Speler

### Voorpaneel

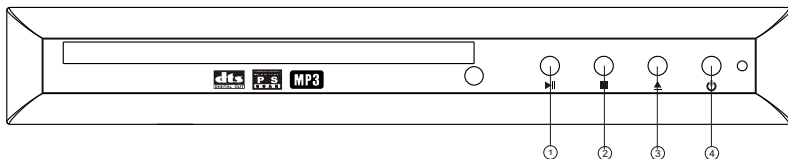

- |                   |                |
|-------------------|----------------|
| ① Afspelen/ Pauze | ③ OPEN/SLUITEN |
| ② STOP            | ④ STANDBY      |

### Achterpaneel

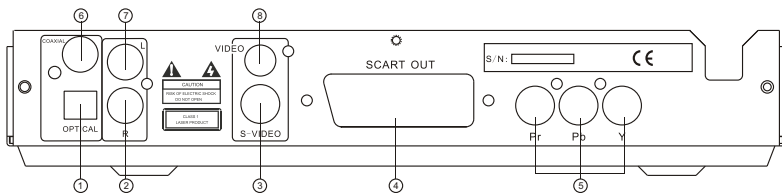

- |   |  |
|---|--|
| ① Digitaal signaal OPTISCHE stekker uitgang | ⑤ Pr/Pb/Y stekker uitgang                  |
| ② 2 CH R stekker uitgang                    | ⑥ Digitaal signaal COAXIAL stekker uitgang |
| ③ S-Video stekker uitgang                   | ⑦ 2CH L stekkeruitgang                     |
| ④ SCART stekker uitgang                     | ⑧ VIDEO stekker uitgang                    |

## Afstandsbediening

Een aantal eigenschappen van de CD-speler kan uitsluitend worden geactiveerd door de afstandsbediening. Een aantal in deze handleiding beschreven eigenschappen zijn gerelateerd aan de codering van de CD. Een aantal eigenschappen is eventueel niet beschikbaar in de codering van de CD of de eigenschap niet bezit.

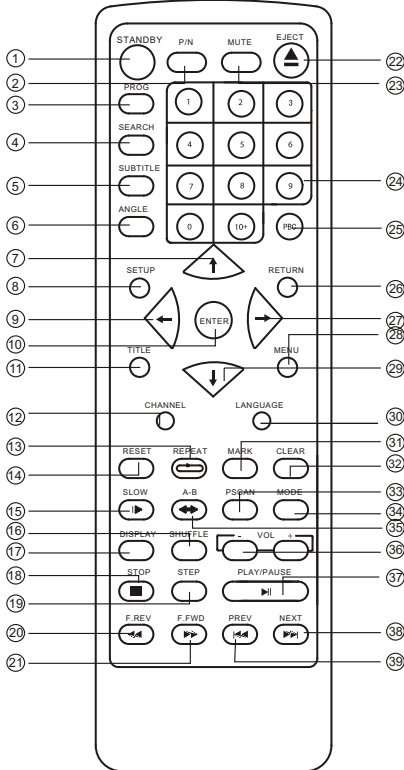

### Opmerkingen

De afstandsbediening verzendt een gericht infrarode straal. Richt de afstandsbediening direct naar de infrarodesensor van het apparaat bij het functioneren.  
Indien de sensor wordt bedekt of indien er een groot voorwerp staat tussen de afstandsbediening en de sensor kan de sensor geen signalen ontvangen. De sensor is soms niet in staat de signalen goed te ontvangen wanneer zij wordt blootgesteld aan direct zonlicht of sterk kunstmatig licht. (zoals fluorescent of stroboscoop licht). Indien geval wijzigt u de richting van het licht of verplaatst u het apparaat om direct licht te voorkomen.

### Opmerking

Een aantal eigenschappen van de DVD-speler zijn gerelateerd aan de software van de DVD. Een aantal eigenschappen kan niet worden gebruikt indien de DVD de eigenschap niet bezit, of speciale instellingen vereist. Controleer de op de verpakking van de DVD gedrukte eigenschappen of volg de instructies van de DVD op het schermmenu.

- |              |                    |
|--------------|--------------------|
| 1 STANDBY    | 22 EJECT           |
| 2 P / N      | 23 MUTE            |
| 3 PROG       | 24 0-9 CIJFER      |
| 4 ZOEKEN     | 25 PBC             |
| 5 ONDERTITEL | 26 RETURN          |
| 6 HOEK       | 27 RECHTS          |
| 7 BOVEN      | 28 MENU            |
| 8 INSTELLING | 29 BENEDEN         |
| 9 LINKS      | 30 TAAL            |
| 10 ENTER     | 31 MARK            |
| 11 TITEL     | 32 VERWIJDEREN     |
| 12 KANAAL    | 33 PSCAN           |
| 13 HERHALEN  | 34 MODE            |
| 14 RESET     | 35 A-B             |
| 15 VERTRAGEN | 36 VOL             |
| 16 SHUFFLE   | 37 AFSPLEEN/ PAUZE |
| 17 DISPLAY   | 38 VOLGENDE        |
| 18 STOP      | 39 VORIGE          |
| 19 STEP      |                    |
| 20 F. REV    |                    |
| 21 F. FWD    |                    |

# SYSTEEMAANSLUITING

## Vorbereiding

### Accessoires

1. Afstandsbediening
2. Audio/Videokabel
3. Gebruikshandleiding (controleer of de verpakking alle onderdelen bevat)

### Installatie van de batterijen in de afstandsbediening

Installeer 2 batterijen in de batterijhouder. Controleer of de polariteit overeenstemt. Er dienen zich geen grote obstakels te bevinden tussen de afstandsbediening en het apparaat.

### System aansluiting (Optioneel naar gelang uw achterpaneel)

1. Controleer bij het aansluiten van het apparaat op andere componenten of de stroom is uitgeschakeld.
2. Audio/Videokabels worden aangesloten overeenkomstig de verschillende kleuridentificatie en moeten stevig worden geïnstalleerd.
  - Geel naar de videoterminal.
  - Wit naar de audioterminal FL, SL
  - Rood naar de audioterminal FR, SR
  - Zwart naar de audioterminal SW, CENTER
3. Schema van aansluitingen

## • 5.1 AANSLUITING KANALEN

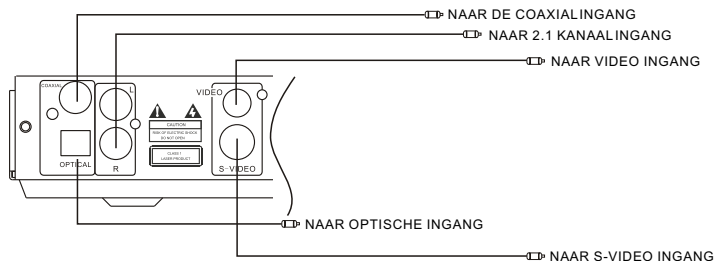

## • MET YpbPr AANSLUITING

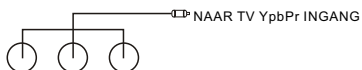

## • MET SCART AANSLUITING



# STARTEN

- Haal het apparaat uit de verpakking.
- Lees deze gebruikshandleiding alvorens het apparaat te installeren en te gebruiken.
- Installeer de batterijen in de afstandsbediening.
- Sluit het systeem aan, controleer of de aansluitingen zijn beveiligd.
- Sluit de stekker aan op de AC stroomuitgang.

## OPMERKING

Een aantal eigenschappen van deze DVD-speler zijn gerelateerd aan de software van de DVD.  
Een aantal eigenschappen kan niet worden gebruikt indien de DVD de eigenschap niet bezit, of speciale instellingen vereist.  
Controleer de op de verpakking van de DVD gedrukte eigenschappen of volg de instructies van de DVD op het schermmenu.

## Afspelen van een DVD

### Zet de DVD-speler aan

Zet de hoofdschakelaar op aan waardoor de DVD-speler wordt ingeschakeld. Schakel het TV-toestel in en de versterker indien zij is aangesloten.

### Stel het systeem in

Selecteer de overeenkomende instelling van de TV (AV1, A V2, S-Video etc) en de versterker in, tot de DVD stroomvoorziening op het scherm verschijnt.

### Installeren van een DVD

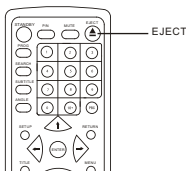

Druk op de EJECT knop van de afstandsbediening. (of het voorpaneel) om de DVD-sluiting te openen. Installeer een DVD en druk op EJECT om desluiting te vergrendelen.

**(Opmerking, plaats het label van de DVD naar boven, en de lege zijde naar beneden.**

### Automatisch afspelen

Het apparaat heeft enige seconden nodig voor het downloaden van de initiële data van de DVD, het logo van het DVD type verschijnt in de linkerbovenhoek van het televisiescherm en begint vervolgens automatisch te spelen.

### Indien er een DVD Menu verschijnt op het scherm

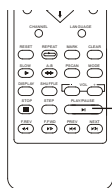

Druk op de AFSPLELEN/ PAUZE knop van de afstandsbediening (of op het apparaat) om het afspelentje te beginnen.

Druk op de CURSOR knoppen om de gewenste eigenschap in het menu te selecteren

Of

En druk vervolgens op de ENTER knop om de selectie te bevestigen

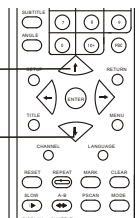

## OPMERKING

Na het installeren van een MP3 schijf zal het apparaat normaal gesproken langer over doen om de initiële data te downloaden. Een DVD die niet overeenkomt met de regio-code kan niet worden afgespeeld door de DVD-speler.

Keer terug naar het hoofdmenu van de DVD, druk op de MENU knop van de afstandsbediening. Vermijd de DVD verkeerd om te installeren.

## Videopoort instelling

De DVD-speler is uitgerust met de volgende videopoorten:





- Composite Video (V) (Altijd actief)
- S-Video (Standaardoptie)

De DVD-speler heeft als standaard fabrieksinstelling **Composite Video (V) en S-Video uitgangen.**

De DVD-speler is uitgerust met de volgende video-uitgangen :  
Composite Video en S-Video altijd actief, instellen is niet noodzakelijk.

### Voor de instelling van het Televisietoestel

Het TV-systeem menu is bedoeld voor de instelling van de uitgang van het TV-systeem op Pal of NTSC :

- 1 In de STOP mode drukt u op de Instellingen knop , het Instellingen menu verschijnt.
- 2 Druk op de RECHTS knop , waardoor de "Video"-icoon oplicht.
- 3 Druk op de ENTER knop , het submenu verschijnt.
- 4 Selecteer "TV Systeem", druk op de ENTER knop, het submenu verschijnt.
- 5 Selecteer "NTSC" of "PAL" of "AUTO", druk op de ENTER knop.
- 6 Druk op de knop  Instellingen om het programma te verlaten.

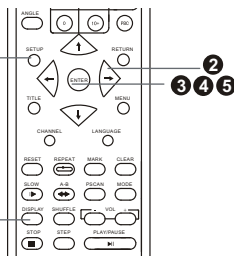

- AUTO** Automatische switch naar het PAL of NTSC systeem overeenkomstig de DVD. Anders is de standaardinstelling PAL.
- NTSC** NTSC TV systeem
- PAL** PAL TV systeem

## Standaard instelling PAL

Indien een DVD waarvan het formaat NIET correct is (regio code) wordt geïnstalleerd zal de DVD-speler de DVD niet accepteren het bericht "INCORRECTE REGIOCODE" verschijnt op het scherm. Indien een DVD met een NIET correct TV systeem wordt geïnstalleerd, of indien het TV-systeem van de televisie niet overeenkomt met de DVD-speler kan het scherm een vervormd videosignaal afgeven.

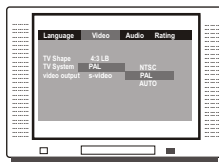

### OPMERKING

Indien het beeld nade instelling van de video-uitgang :

- Vervormd is
- Zwart/ wit is (geen kleuren),
- Het beeld niet volledig op het scherm staat
- De rand van het Beeld wordt geblokkeerd,



Kan dit worden veroorzaakt dooreen verkeerd uitzendingsysteem dat niet past bij de DVD-speler en de TV.

Druk op de PAL/NTSC knop in de STOP mode om het uitzendingsysteem te wijzigen tussen PAL en NTSC. Zie Bedieningsknop switch PAL/NTSC in deze handleiding.

Of zie het hoofdstuk PROBLEEMOPLOSSEN in deze handleiding.

## Beeldsaver

De DVD-speler is uitgerust met een automatische beeldsaver die het televisiescherm beschermt.

Het televisiescherm wordt zwart en er verschijnt een beeldsaver DVD op het scherm indien :

- Er sinds 3 minuten geen DVD is geïnstalleerd
- Er in de STOPmode sinds 3 minuten op geen enkele knop is gedrukt. (behalve bij de DVD-speler of het DVD-menu)

**Indien er op een knop wordt gedrukt hervat de speler de normale actiemodus.**



# Bedieningsknoppen

## Stroom AAN / UIT

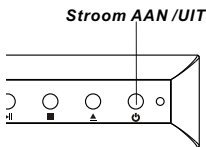

Om over te schakelen tussen de Aan en Uit mode

**Druk op de Aan /Uit knop op het voorpaneel**

(De DVD-speler na gebruiktijd uitschakelen)

## Openen / Sluiten DVD-sluiting

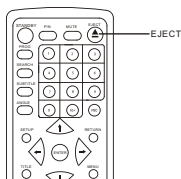

Om de DVD-sluiting te openen en te sluiten :

**Druk op de EJECT  knop van de afstandsbediening**

## Afspelen / PAUZE / Stop

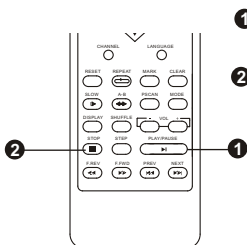

**1 Druk op de AFSPELEN / PAUZE knop **  
om de DVD af te spelen

**2 Druk op de STOP knop**  
om in tweemodes te stoppen:

a) Druk **Een keer** : STOP slaat de plaats van onderbreking op.  
(Kan hervatten met de knop Afspelen  )

b) Druk **Twee keer**: Om het afspelen volledig te onderbreken  
(Zal NIET hervatten met de knop Afspelen)

## Vooruit/ Achteruit Spelen

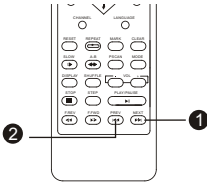

- 1 Druk op om vooruit te spelen (hoofdstukken)
- 2 Druk op om achteruit te spelen (hoofdstukken)

De DVD-speler spoelt nietvooruit of achteruit tijdens een "WAARSCHUWINGS"-sectie van een DVD.

## Vooruit /Achteruit Zoeken

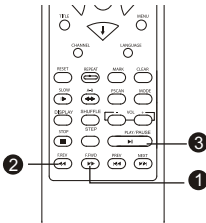

Het geluid van het apparaat wordt gedempt in de ZOEKEN mode.

- 1 Druk op om vooruit te zoeken.  
Druk herhaaldelijk op de knop om de zoeksnelheid te wijzigen
- 2 Druk op om achteruit te zoeken.  
Druk herhaaldelijk op de knop om de zoeksnelheid te wijzigen
- 3 Druk op de AFSPLEEN/PAUZE knop om terug te keren naar normaal afspelen.

De DVD-speler spoelt nietvooruit of achteruit tijdens een "WAARSCHUWINGS"-sectie van een DVD.

## Vertraagd Vooruit

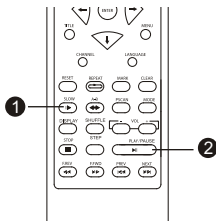

Het geluid van het apparaat wordt gedempt in de SLOWmode.

- 1 Druk op de knop om langzaam vooruit af te spelen.  
Blijf op deze knop drukken om de snelheid te wijzigen
- 2 Druk op de knop PLAY/PAUSE om de normale weergave te hervatten

## Selecteer een onderdeel in het menu

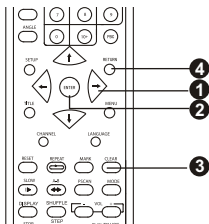

In het disc-menu of het instellingenmenu

- 1 Druk op de pijltoets om te switchen tussenfunctieonderdelen
- 2 Druk op ENTER om de selectie te bevestigen
- 3 Druk op VERWIJDEREN om de selectie te annuleren
- 4 Druk op Return om terug te keren naar het vorige menu

## DVD Titel/Menu

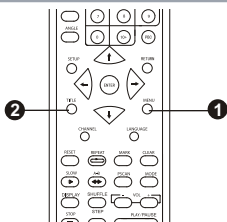

- 1 Druk op de MENUknop om terug te keren naar het DVD-menu.
- 2 Druk op de TITLEknop om terug te keren naar de DVD-titel.

**Disc MENU** DVD-menu is een eigenschap van een DVD, die de gebruiker in staat stelt functies te selecteren op het scherm.

**Disc TITLE** DVD-TITEL DVD-Titel is het startnummer van een DVD. Sommige DVD's weigeren de "TITEL" functie.

## Numeriek Cijfer Scherm / Directe Programmeer Toegang

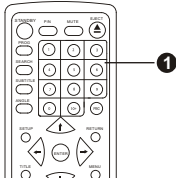

### Directe Programmeer toegang

- 1 Toets het gewenste Hoofdstuk of Muzieknummer in met het numerieke cijferscherm. Druk op de ENTER knop om de directe toegang tot het Hoofdstuk of sleutelselectie te bevestigen.

- Hoofdstuk bij het afspelen van een DVD, of
- Muzieknummer bij het afspelen van een CD of Mp3

### Numerieke invoer Functie /Menu

- 1 Toets de data van de schijf of instelling in op het numerieke cijferscherm.

**OPMERKING** Het functioneren van de programmeerfunctie is afhankelijk van de verschillende DVD-formaten, een aantal DVD's staan directe toegang tot de functie niet toe.

## PAL / NTSC switch

De DVD-speler is uitgerust met een PAL en NTSC uitzendingsysteem uitgang.

- 1 Druk op de knop **STOP** om het functioneren van de DVD-speler te onderbreken.

In de STOP mode

- 2 Druk op de knop **PAL/NTSC** om de DVD-speler over te laten schakelen tussen het PAL en NTSC systeem.

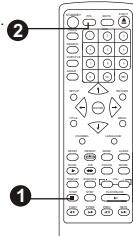

## Multi-Hoek

Indien een DVD de Multi-Hoek functie bezit kunnen er gezichtshoeken worden geselecteerd :

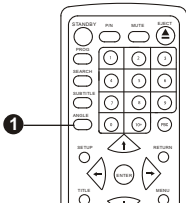

Een DVD bezit tot 9 selecteerbare gezichtshoeken.

- 1 Druk tijdens het afspelen meerdere malen op de knop **ANGLE** om de gewenste gezichtshoek te selecteren. De status wordt vertoond op het scherm.

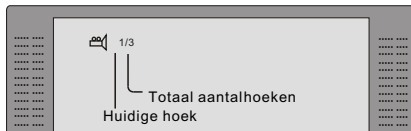

## Multi-Ondertitel

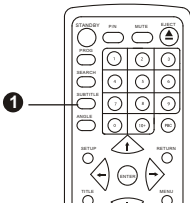

Indien een DVD de Multi-Ondertitelfunctie bezit kan de ondertitel worden geselecteerd :

- 1 Druk tijdens het afspelen herhaaldelijk op de **ONDERTITEL** knop . Om de gewenste ondertitel te selecteren. De status wordt vertoond op het scherm.

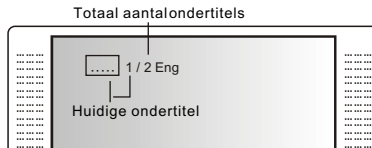

**OPMERKING :**

Een DVD bezit tot 32 te selecteren ondertitels.

## Multi-Audio Geluidsband

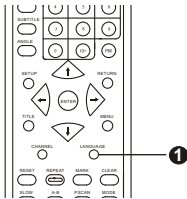

Indien een DVD de Multi-Audio Geluidsbandfunctie bezit kan de Audiotaal worden geselecteerd :

- 1 Druk tijdens het afspelen herhaaldelijk op de **TAAL** knop . Om de gewenste audiotaal te selecteren. De Afspelen-status wordt vertoond op het scherm.

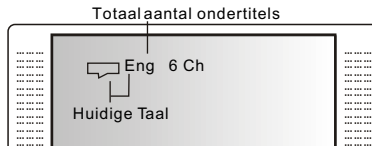

**OPMERKING**

Een DVD bezit tot 8 audiotaal selecties.

In de meeste gevallen wordt de selectie van de Audiogeluidsband vertoond in het startmenu van de DVD.

Druk op de **CURSOR** knop om te selecteren en op de **ENTER** knop om te bevestigen.

## Progressieve scan

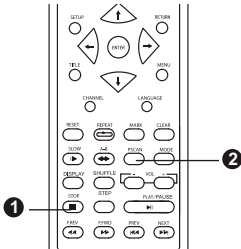

**1** U drukt in eerste instantie op de (STOP) toets 

**2** Druk op de [PSCAN] toets 

U kunt de Progressieve scan uitmode selecteren. Herhaal stap **1** en **2**, u kunt de normale uitmode selecteren

Om deze functie te gebruiken dient uw TV te beschikken over de progressie scan functies.

## Mode

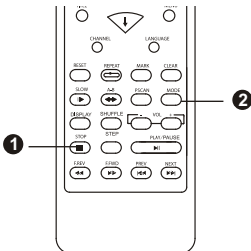



**1** U drukt in eerste instantie op de (STOP) toets 

**2** Druk op de (MODE) toets en u kunt de PrPby en VGA uitgang selecteren. 

In de NORMALE mode drukt u op de (MODE) knop en u kunt CVBS, S-video, YUV, RGB uitgang selecteren.

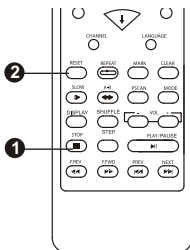
## Reset



**1** U drukt in eerste instantie op de (STOP) toets 

**2** Druk op de "RESET" knop van de afstandsbediening, deze optie hervat de oorspronkelijke instellingen van de machine. 

## ZOEKEN naar een gewenste sectie



Deze functie is niet van toepassing op Mp3

- 1 Druk op de ZOEKENknop om een gewenste Titel, Hoofdstuk of Tijd af te spelen.

SEARCH

1

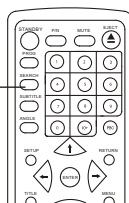

### DVD

Druk op de ZOEKEN <sup>SEARCH</sup> knop om de ZOEKENMode te selecteren. Druk op de ONDER <sup>SEARCH</sup> knop en het gewenste onderdeel licht op.

TITEL --- Toets het titelnummer in  
 HOOFDSTUK --- Toets het hoofdstuknummer in  
 TIJD --:--:-- Toets de tijd in uu:mm:ss

(Uren : Minuten : Seconden)

Druk op de ENTERknop. <sup>ENTER</sup>

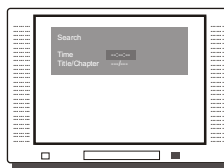

### CD

Druk op de ZOEKEN <sup>SEARCH</sup> knop om de ZOEKENMode te selecteren. Druk nogmaals op de ZOEKEN <sup>SEARCH</sup> knop tot CDZoeken Mode.

TIJD Toets de tijd in uu:mm:ss  
 (Uren : Minuten : Seconden)  
 NUMMER Toets het cijfer in van het muzieknummer XXX  
 (Cijfer Muzieknummer)

Druk op de ENTERknop. <sup>ENTER</sup>

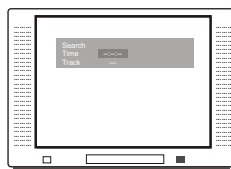

### OPMERKING :

- Het functioneren van de ZOEKEN functie is afhankelijk van de verschillende DVD-formaten, een aantal DVD's slaan de ZOEKEN functie niet toe.
- ZOEKEN functioneert niet tijdens Geprogrammeerd afspelen.

## Herhalen

- 1 Druk verschillende keer op de **HERHALEN** knop om de gewenste herhaalmodet bereiken (zie hieronder)

### DVD

Herhalen Hoofdstuk      Het hoofdstukherhalen  
 Herhalen Titel          De titel herhalen  
 Herhalen Uit              De herhaalfunctie uitzetten

### CD

Herhalen Single          Het huidige nummer herhalen  
 Herhalen Alles          Alle nummers herhalen  
 Herhalen Uit              De herhaalfunctie uitzetten

### Mp3

Herhalen Een              Het huidige nummer herhalen  
 Herhalen Alles          Alle nummers herhalen  
 Herhalen Uit              De herhaalfunctie uitzetten

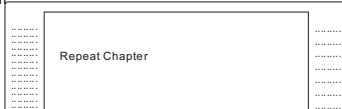
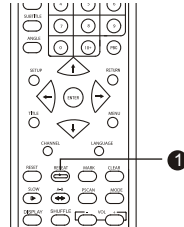

**OPMERKING :**

Het functioneren van de HERHALEN functie is afhankelijk van de verschillende productiefmaten van DVD's, een aantal DVD's staande HERHALEN functie niet toe.

## Herhalen van de sectie A-B

- 1 Om het afspelen van een gewenste sectie te herhalen :

- 1) Druk op de **A-B** knop bij het begin van de gewenste sectie "A".
- 2) Druk nogmaals op de **A-B** knop bij het einde van de gewenste sectie "B".

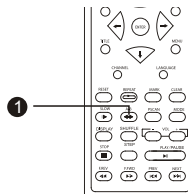
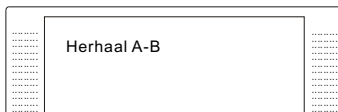

De speler zal het afspelen van de sectie A tot B herhalen. Druk nogmaals op de A-B knop om de functie te annuleren en terug te keren tot normaal afspelen.

**OPMERKING :**

- De A-B herhaalfunctie is afhankelijk van de verschillende DVD-productiefmaten, een aantal DVD's staan de herhaalfunctie niet toe.
- De A-B functie is niet van toepassing op MP3.
- De tussentijd tussen A en B moet ten minste 3 seconden bedragen.

## Mute (Gedempt geluid)

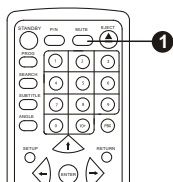

- 1 Druk op de **MUTE**  knop om de audio-uitgang te dempen. (uite zetten)  
Druk nogmaals op de knop om terug te keren naar de normale audio- uitgang.

## PBC Afspelen

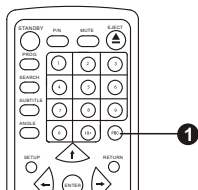

- 1 Voor het afspelen van CD/DVD's met VCD2.0 in PBC AAN, kan de selectie van de muzieknnummers alleen worden uitgevoerd indien het afspelen terugkeert naar het hoofdmenu in PBC UIT. Druk op de relevante cijfertoets om het gewenste muzieknummer te selecteren bij het afspelen.

## Kanaal

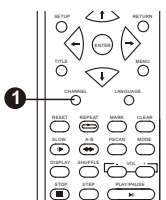

- 1 Druk bij het afspelen van een SVCD of VCD op de **KANAAL**  toets om links vocaal, rechts vocal, Mix vocaal of Stereo vocaal te selecteren.



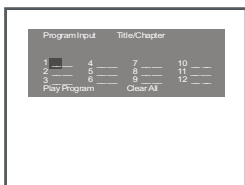

## Instelling programmeerfunctie

Programmeer om een DVD, CD en MP3 automatisch af te spelen in een gewenste sequentie.

### DVD programmeermenu





Installeer een DVD.

- 1 Druk op de knop **PROG** . Het DVD programmeermenu verschijnt.
- 2 Toets het Titelnummer en het Hoofdstuknummer in op het numerieke cijferscherm. Herhaal stap **2** tot de programmering is voltooid.
- 3 Selecteer "Afspelen Programmering" om het programma te starten. Selecteer "Alles verwijderen" om de gehele invoer te verwijderen. Druk op de **ENTER** knop om te bevestigen. 
- 4 Druk op **PROG**  om het programmeermenu te verlaten.
- 5 Druk op **PROG**  om het programma te annuleren.

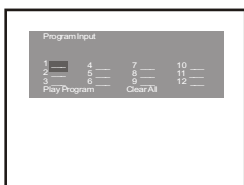
### CD programmeermenu





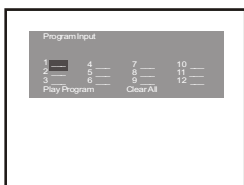

Installeer een CD.

- 1 Druk op de knop **PROG** , het CD-programmeermenu verschijnt.
- 2 Toets het titelnummer in op het numerieke cijferscherm. Herhaal stap **2** tot de programmering is voltooid.
- 3 Selecteer "Afspelen Programma" om het programma te starten. Selecteer "Alles verwijderen" om de gehele invoer te verwijderen. Druk op de **ENTER** knop om te bevestigen. 
- 4 Druk op **PROG**  om het programmeermenu te verlaten.
- 5 Druk op **PROG**  om het programma te annuleren.

### MP3 programmeermenu



Installeer een Mp3.

- 1 Druk op de knop **PROG** , Het MP3 programmeermenu verschijnt.
- 2 Toets het titelnummer in op het numerieke cijferscherm. Herhaal stap **2** tot de programmering is voltooid.
- 3 Selecteer "Afspelen Programma" om het programma te starten. Selecteer "Alles verwijderen" om de gehele invoer te verwijderen. Druk op de **ENTER** knop om te bevestigen. 
- 4 Druk op **PROG**  knop om het programmeermenu te verlaten.
- 5 Druk op **PROG**  knop om het programma te annuleren.

#### OPMERKING

- Een aantal DVD's staan de programmeerfunctie niet toe.
- Een single CD kan niet worden geprogrammeerd.

## Return

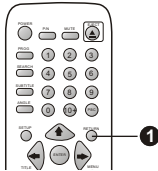

- 1** Wanneer u in de PBC mode op de "RETURN" toets  drukt om terug te keren naar het menu, waardoor de PBCmode wordt geannuleerd, wordt de "RETURN" knop ongeldig.

## Markering

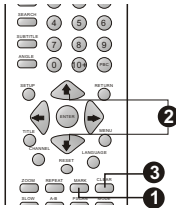

### OPSLAG MARKERINGSGEHEUGEN

1. Druk op de "MARK" knop van de afstandsbediening gedurende het afspelen van de DVD, en het menu van de markeringsinstelling met drie paginamarkeringen verschijnt op het scherm.
2. Gebruik de richtingsknoppen (▲ of ▼) van de afstandsbediening om de markeringscijfer te selecteren. (Paginamarkering 1, 2 & 3), en druk op de ENTER knop om de speeltijden te vooreen waarop u zlater nogmaals wilt bekijken. Er kunnen maximaal drie markeringen worden opgeslagen.
3. Druk op de "CLR" knop om een specifieke markering te verwijderen. Druk op de "MARK" knop om de display te wissen.

### AFSPELEN VANAF EENGEMARKEERDE POSITIE

1. Druk op de "MARK" knop van de afstandsbediening en het menu van de markeringsinstelling verschijnt op het scherm.
2. Gebruik de richtingsknoppen (▲ of ▼) van de afstandsbediening om de gewenste markering te selecteren, en druk op de ENTER knop om het afspelen vanaf dat punt te starten.
3. Gemarkeerde posities kunnen elk moment worden teruggeroepen door op de "MARK" knop van de afstandsbediening te drukken.

### OPMERKING

Alle markeringen worden verwijderd wanneer het apparaat wordt uitgeschakeld of de CD/DVD wordt verwijderd.

## Verwijderen

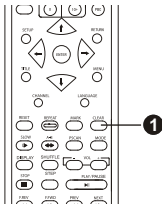

- 1 Voor het instellen van het programmeren of zoeken is de invoer van een cijfer vereist. Druk op de "VERWIJDEREN" knop om het cijfer te wissen indien het ingevoerde cijfer verkeerd is.

## Shuffle

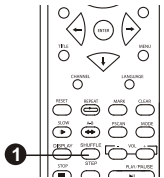

- 1 Druk op de "shuffle"knop, "shuffle aan " verschijnt op het scherm, bij beëindiging van een muzieknummer drukt u op **▶▶** of **◀◀**, en het volgende nummer dat wordt afgespeeld wordt willekeurig door de CD-speler geselecteerd, bij herhaaldelijk indrukken van de "shuffle"toets verschijnt er "shuffle uit" op het scherm, bij beëindiging van een muzieknummer drukt u op **▶▶** of **◀◀**, en het volgende nummer dat wordt afgespeeld is op basis van de nummervolgorde.

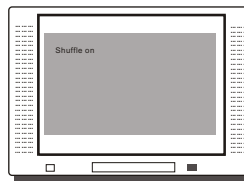

# ON SCREEN DISPLAY

## DISPLAY

Druk op de DISPLAY knop en de ON SCREEN DISPLAY (OSD) indicator verschijnt bovenin het televisiescherm, en vertoont de DVD-informatie en de bedieningsstatus.

De OSD indicator is een gebruikersvriendelijke interface die is ontwikkeld voor het vermelden van de afspeelstatus. Bij het installeren van een andere schijf (DVD, CD of MP3) ziet de OSD indicator er anders uit.

De OSD indicator blijft op het scherm staan totdat u op de OSD knop drukt om de functie uit te zetten.

## OSD DVD mode

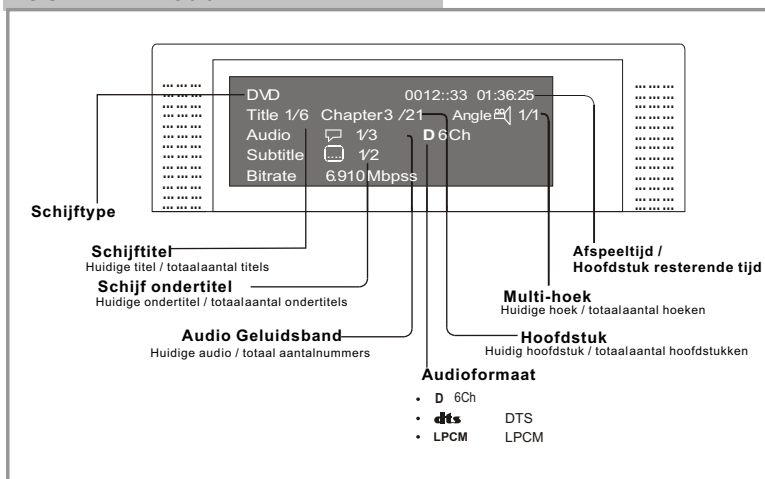

## OSD CD- mode

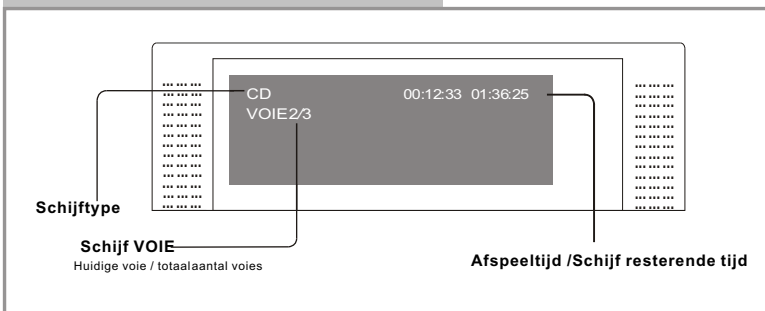

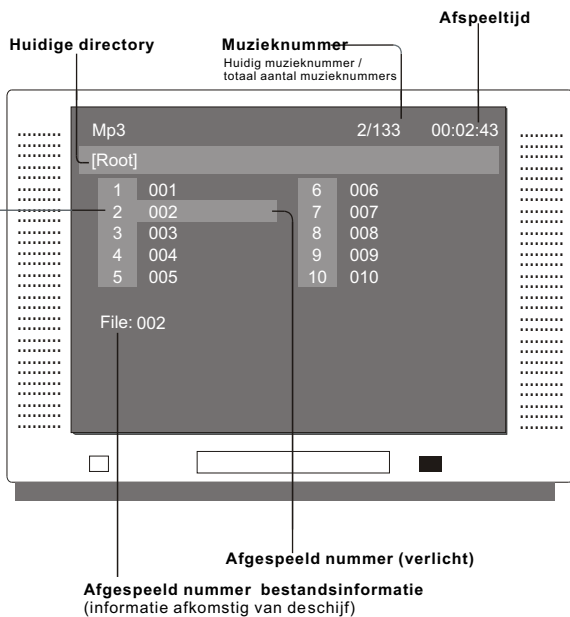
**MP3-mode****Selectie (verlicht)**

(Druk op de **ENTER**  knop om dit nummer af te spelen)

**Automatisch afspelen**

De speler zal de MP3 installeren en automatisch beginnen af te spelen vanaf het eerste tot het laatste nummer van de rootdirectory.

**Selecteer een nummer**

Druk op de **PIJL** knop om het gewenste nummer te verlichten, en switch tussen directory en pagina's.  
Druk op de **ENTER**  knop om het gewenste nummer af te spelen.

**Afspelen van bestandsinformatie muzieknummers**

U kunt de informatie van het MP3 bestand toevoegen bij het invoeren van de MP3, bijvoorbeeld artiest, titel muzieknummer, data etc.. Deze informatie over het afgespeelde nummer verschijnt aan de onderkant van het scherm.

# INSTELLINGEN

Verschillende functies vande speler kunnen worden aangepast in het INSTELLINGENmenu :

Druk op de **INSTELLINGEN**knop. <sup>SETUP</sup>  
Het INSTELLINGEN menu verschijnt.



Selecteer de gewenste icoon. Druk op de **ENTER**knop <sup>ENTER</sup> om de instelling vanhet submenu te activeren.

## Taal

Voer dit menu in om de taal in te stellen in de OSD display, de DVD-ondertitel, de DVD-audio en het DVDstartmenu.

Druk op de **INSTELLINGEN**knop. <sup>SETUP</sup>

Selecteer "Taal". Druk op de **ENTER**knop <sup>ENTER</sup>, het taalsubmenu verschijnt.



Selecteer het gewenste onderdeelen druk op de **ENTER**knop.

Selecteer het gewenste onderdeel. Druk op de **ENTER**knop om te bevestigen. <sup>ENTER</sup>  
Druk op de **INSTELLINGEN**knop om de instellingop te slaan en het programma te verlaten. <sup>SETUP</sup>

Standaardinstelling	
OSD MENU	Engels
Ondertitel	Uit
Audio	Engels

## Video

Voer dit menu in om de video-instelling in te voeren.

Druk op de **INSTELLINGEN**knop. <sup>SETUP</sup>

Selecteer "Video".

Druk op de **ENTER**knop <sup>ENTER</sup>. Het videosubmenu verschijnt.

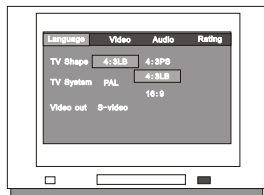

Selecteer het gewenste onderdeelen druk op de **ENTER**knop.

Selecteer het gewenste onderdeel. Druk op de **ENTER**knop om te bevestigen. <sup>ENTER</sup>  
Druk op de **INSTELLINGEN**knop om de instellingop te slaan en het programma te verlaten. <sup>SETUP</sup>

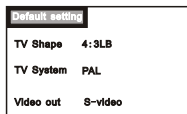

## Televisiescherm

De aanblikratio van het door de DVD-speler verschaft beeld kan worden gewijzigd naargelang de beschikbare functies van de gebruikte TV.

### 4 : 3 LetterBox

Stelt u in staatsfims te bekijken in hun originele aanblikratio. Het gehele frame vande film wordt vertoond op hetscherm, maar het neemt eenkleiner gedeelte in van het televisiescherm.



### 4 : 3 PanScan

Het signaal past in het televisiescherm met het centrum van het beeld. De linker en rechter hoek van het beeld kan worden afgesneden buiten de beeldomvang.



## INSTELLINGEN MENU (Druk op de INSTELLINGEN knop)

**16 :9 Wide Scr**  
Indien u de speler aansluit op een breedbeeldtelevisie staat deze instelling de originele aanblikratio toe, en het beeld beslaat het hele scherm.



### OPMERKING



Afhankelijk van het DVD formaat, bijvoorbeeld 2.35 :1, kan de breedbeeldinstelling nog steeds boven en onder het beeld zwarte marges vertonen.

### TV-systeem

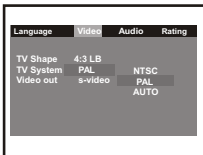



Het TV systeem menu heeft als doel het uitzendsysteem in te stellen:

- AUTO** Automatische switch naar PAL-M of NTSC systeem naar gelang de schijf, anders is de standaardinstelling PAL-M.
- NTSC** NTSC TV systeem
- PAL** PAL- MTV systeem





### Audio (digitale audio)

Voer dit menu om het formaat van de digitale audio uitgang van de verschillende signaaltypen in te stellen. De te selecteren uitgangformaten zijn PCM of Raw.

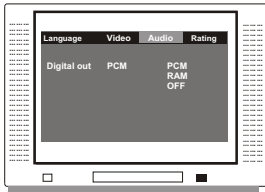
Druk op de **INSTELLINGEN** knop .  
Selecteer "Audio".  
Druk op de **ENTER** knop , het Audiosubmenu verschijnt.



Selecteer het gewenste onderdeel, en druk op de **ENTER** knop.

Selecteer het gewenste onderdeel,  
Druk op de **ENTER** knop om te bevestigen.   
Druk op de **INSTELLINGEN** knop  om de instelling op te slaan en het programma te verlaten.



### OPMERKING :

indien de digitale uitgang is ingesteld in de "RAW" mode is er geen analoge uitgang voor DTS bitstream.



### Classificering

Voer dit menu om het classificeringsniveau van de speler in te stellen. De speler zal een wachtwoord vragen om een schijf af te spelen waarvan het classificeringsniveau hoger is dan de instelling.

Druk op de **INSTELLINGEN** knop .  
Selecteer "Classificering".  
Druk op de **ENTER** knop , het Classificeringssubmenu verschijnt.

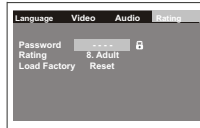

Selecteer "Wachtwoord" selectie, voer de 4 cijfers van het wachtwoord in.  
Druk op de **ENTER** knop . De vergrendeling van de classificering vervalt.

### Default setting

Pass word : 0000  
Rating : 8. Adult

Selecteer "Classificering".  
Druk herhaaldelijk op de **ENTER** knop  om de instelling te wijzigen:

1. Kinderbeveiliging
2. G
3. PG
4. PG 13
5. PG\_R
6. R
7. NC\_17
- Volwassene

Selecteer de "Wachtwoord"selectie.

Druk op de **ENTER** knop  om te vergrendelen.

Druk op de **INSTELLINGEN** knop  om de instelling op te slaan en het programma te verlaten.

# OPLOSSEN VAN PROBLEMEN

Indien uw DVD-speler een probleem vertoont raadpleegt u onderstaande aanwijzingen alvorens een serviceafdeling te raadplegen :

Symptoom	Controle en Actie
Geen stroom	<ul style="list-style-type: none"> <li>Controleer of het stroom snoer goed is aangesloten op de stroomuitgang.</li> <li>Controleer of de hoofdstroomvoorziening is ingeschakeld.</li> </ul>
Speelt niet af	<ul style="list-style-type: none"> <li>Geen schijf, installeer een schijf.</li> <li>De schijf is omgekeerd geïnstalleerd. Plaats de schijf met het label naar boven gericht.</li> <li>De regiocode van de schijf past niet bij de speler.</li> <li>Het schijftype past niet bij de speler.</li> <li>De schijf is vuil of beschadigd, reinig de schijf of probeer een andere schijf.</li> <li>De speler kan condens bevatten. Verwijder de schijven laat het apparaat gedurende twee uur ingeschakeld staan.</li> </ul>
Geen beeld	<ul style="list-style-type: none"> <li>Controleer of de TV is ingeschakeld, gebruik de afstandsbediening van de TV om het A/V signaal te selecteren voor DVD's in plaats van het uitzendingsignaal.</li> <li>Controleer of de systeemaansluiting goed en veilig is</li> <li>Controleer of de aansluitkabels zijn beschadigd.</li> <li>Reinig de schijf.</li> </ul>
Verstoord/ Vervormd beeld	<ul style="list-style-type: none"> <li>De schijf is vuil of beschadigd, reinig de schijf of probeer een andere schijf.</li> <li>Stel het kleurensysteem van de speler of de TV opnieuw in.</li> <li>Probeer de speler te richten naar de TV, in plaats van via andere componenten, zoals een VCR.</li> </ul>
Beeld beslaat niet volledig het scherm	<ul style="list-style-type: none"> <li>Selecteer het schermformaat in het <b>INSTELLINGEN MENU</b> van de speler. Zie <b>"INSTELLINGEN MENU"</b> van deze handleiding.</li> <li>Selecteer het schermformaat uit het DVD menu.</li> </ul>
Functioneert slecht	<ul style="list-style-type: none"> <li>Indien de speler slecht functioneert, ontkoppel de speler gedurende 30 minuten. Na 30 minuten moet de inschakeling van de speler en de herstelfunctie de speler opnieuw laten functioneren.</li> </ul>
Geen geluid	<ul style="list-style-type: none"> <li><b>DTS schijf is versleten. Druk op "TAAL" knop</b>  van de afstandsbediening en selecteer de audio instelling opnieuw op de afstandsbediening.</li> </ul>

## OPLOSSEN VAN PROBLEMEN



**LET OP**  
Risico van elektrische schokken  
Met spanen



**LET OP** :Omhet risico van branden elektrische schokken te beperken de sluiting (ofachterzijde) van het apparaatniet verwijderen. Raadpleeg voor onderhouduitsluitend gekwalificeerd servicepersoneel.

Symptoom	Controle en Actie
SPOELEN of ZOEKEN functioneert niet	<ul style="list-style-type: none"> <li>De programmering van sommigeschijven staat de SPOELEN of ZOEKEN functie niet toe bij bepaalde secties, met name in het begin bij de WAARSCHUWINGS- sectie.</li> <li>Schijf met enkelvoudig Hoofdstuk kan SPOELEN functie niet toepassen.</li> </ul>
Geen geluid of geluidweergave niet compleet	<ul style="list-style-type: none"> <li>Controleer of de TV en de Versterker zijn ingeschakeld en goed zijn ingesteld.</li> <li>Controleer of de systeemaansluiting van de TV en de Versterker is beveiligd.</li> <li>Druk op de AUDIO knop om een andere uitgang voor audionummers van de schijf te selecteren.</li> <li>Controleer of de MUTE functie van de TV en de Versterker zijn geactiveerd.</li> <li>Er wordt geen geluidweergegeven tijdens PAUZE / STEP / VERTRAGEN en ZOEKEN.</li> </ul>
Geen surround geluid	<ul style="list-style-type: none"> <li>Indien de digitale uitgang is toegepast : <ul style="list-style-type: none"> <li>Druk op de INSTELLINGEN knop</li> <li>Selecteer "AUDIO"</li> <li>Selecteer "Digitaal Uit"</li> <li>Selecteer RAW of PCM</li> <li>Druk op de INSTELLINGEN knop</li> </ul> </li> <li>Zet de versterker of activeer het type luidsprekers.</li> </ul>
MP3 : geen geluid of storing	<ul style="list-style-type: none"> <li>Indien PC programmabestanden of andere databestanden worden vermengd met MP3 bestanden op dezelfde schijf, kan de speler de bestanden die geen MP3 zijn niet met storing of zonder geluid afspelen.</li> <li>Controleer of alle bestanden op de schijf MP3 bestanden zijn. Sla het bestand over en probeer andere bestanden.</li> </ul>
Afstandsbediening functioneert niet	<ul style="list-style-type: none"> <li>Verwijder de obstakels tussen de afstandsbediening en de speler</li> <li>Richt de afstandsbediening naar de sensor van de speler.</li> <li>Controleer of de batterijen van de afstandsbediening goed zijn geïnstalleerd (polariteit)</li> <li>Vervang de batterijen van de afstandsbediening.</li> </ul>

# SPECIFICATIES

Schijftype	DVD CD-DA CD-MP3 Kodak Picture CD CD-R / CD-RW
Videoformaat	MPEG 2
Audioformaat	MPEG 1, LAYER 1, LAYER 2 , LAYER 3
Signaal uitgang	Kleurensysteem : PAL/NTSC Audiosysteem : DIGITAL down mix stereo DIGITAL digitale uitgang DTS digitale uitgang Audio DAC 16bit/48kHz Video uitgang 1Vpp (bij 75 ohm) Audio uitgang (Stereo)2 Vpp
Frequentie reactieCD:	CD: 4Hz20KHz (EIAI) DVD: 4Hz22KHz(48K) 4Hz44KHz(96K)
S/N radio	> 92 dB
THD	< 0.04%
Uitgang Terminals	Video( composite) uitgang x1 S-Video uitgang x 1 2 ch uitgang x 1 DIGITAL/DTS digitaal coaxial uitgang x 1 Optische uitgang x 1 YpbPr uitgang x 1 SCART uitgang x 1
Stroomtoevoer	AC 110-220V 50/60Hz 25W
Afmetingen	Afmetingen houder : B260x D230 x H38mm Netto gewicht : 2,5Kg