

## Keyboard introductie Nederlands

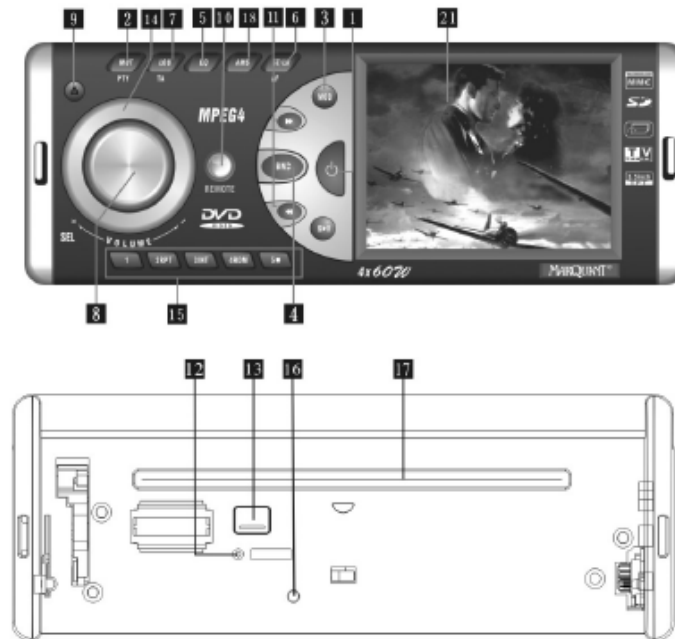

- |   |  |
|---|--|
| 1. Stroom Aan/Uit                       | 12. Reset Toets                          |
| 2. Mute Toets (PTY)                     | 13. Eject Toets                          |
| 3. Modus Bediening                      | 14. Geluid instelling                    |
| 4. Band selectie                        | 15. Nummer Toets                         |
| 5. P-EQ Toets                           | 16. LED Lamp                             |
| 6. ST Bediening (AF-L/R)                | 17. Disc Slot                            |
| 7. Loudness Toets (TA)                  | 18. Preset Stations/AMS voor radio en Tv |
| 8. Volume bediening                     | 19. USB Poort(Zie pagina 12)             |
| 9. Open / Sluit / Losmaken paneel toets | 20. SD Socket(Zie pagina 12)             |
| 10. Afstandsbediening Ontvanger         | 21. 3.5 Wide-screen TFT Kleurenscherm    |
| 11. Tuning/Selectie Tracks              |  |

## Standaard bediening Nederlands

### 1. Stroom Aan / Uit bediening

Druk de toets "ON" om de het toestel in te schakelen en "UIT" om het uit schakelen.

### 2. Mute bediening

Duw en houd de toets om het toestel op mute te schakelen. "MUTE ON" zal verschijnen op de display. Duw de mute toets opnieuw in om naar vorig geluidsniveau terug te keren en "MUTE OFF" zal op de display verschijnen.



### PTY TOETS (Program Type Code)

Gebruik makend van de PTY toets kan u zoeken naar stations met programma inhoud die voorgeselecteerd is zoals Sport, Nieuws, Rock, Pop, enz...

### 3. Modus Bediening

Duw deze toets om Radio(TUNER), DVD/VCD/CD/MP3(S-CDP)&USB(USB--DRIV) modus te selecteren.

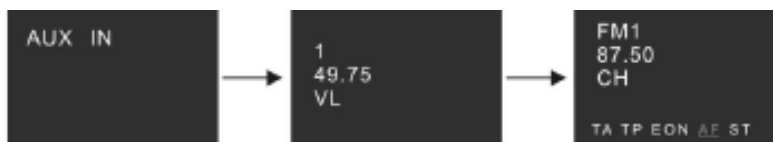

### 4. Band selectie

Elke keer deze toets is ingedruwd zal de radio band wijzigen. De indicatie "FM1" "FM2" "FM3" "MW1" of "MW2" zal tevoorschijn komen op het scherm gelijk met uw selectie.

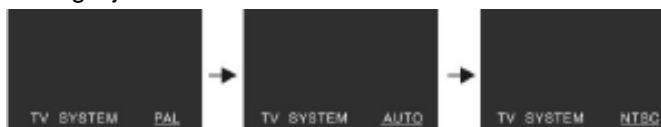

### 5. Instelling P-EQ

Terwijl u luistert naar muziek, klassiek, pop, rock kan u de geluidskwaliteit instellen om uw ervaring perfect te maken door de 5 (P-EQ) toets in te drukken.

De procedure is als volgt:

★ POP modus is geselecteerd wanneer de 5 (P-EQ) toets voor de eerste keer is ingedrukt en "POP" zal te voorschijn komen op de display.

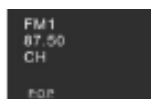

★ ROCK modus is geselecteerd wanneer de 5 (P-EQ) toets voor de tweede keer is ingedrukt en "ROCK" zal te voorschijn komen op de display.

## Standaard bediening Nederlands

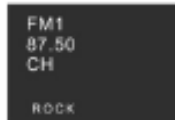

★ Classieke modus is geselecteerd wanneer de 5(P-EQ) toets voor de tweede keer is ingedrukt en "CLAS" zal te voorschijn komen op de display.

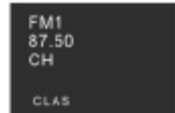

★ Duw de 5(P-EQ) toets een vierde keer in om het P-EQ system uit te schakelen.

★ Nota: Bass modus en Treble modus keren terug naar initiële instelling wanneer P-EQ systeem ingeschakeld is, "BASS" en "TREBLE" zullen verdwijnen.

### 6. ST Bediening (AF-L/R)

Duw en houd de 6(ST) toets om MONO modus of STEREO modus in te schakelen.

Stereo receptie is ingeschakeld als "ST" op de LCD verschijnt en  op de display verschijnt. Het systeem is in MONO modus wanneer "ST" niet zichtbaar is.

Gedurende speel modus, duw de toets in om tussen links / rechts / stereo te schakelen

#### AF TOETS

**Alternatieve Frequenties, de radio selecteert automatisch de beste alternatieve selectie voor hetzelfde programma met de beste receptie.**

### 7.Loudness Toets(TA)

Druk de toets om een lage frequentie in te schakelen. Dit kan de gevoeligheid van uw oren helpen. "LOUD" zal op de LCD te voorschijn komen als de loudness modus is geactiveerd.

Duw nogmaals om LOUD modus uit te schakelen.

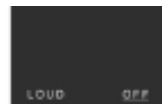
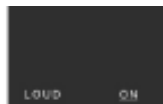

#### TA TOETS

Traffic Program/Traffic Announcement

### 8. Volume bediening

Draai de knop tegen klokwijzers in om te geluidsniveau te verlagen en met klokwijzers mee om het niveau te verhogen

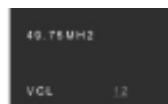

### 9. Open / Sluit / Losmaken paneel toets

- Duw deze toets in om het de diskslot in het hoofdpaneel te tonen.
- Om het frontpaneel los te maken duw deze toets in zodat het paneel naar beneden glijd van verticaal tot horizontale positie. Houd de release toets op de achterzijde van het voorpaneel terwijl u het opent.

## Standaard bediening Nederlands

- Om het paneel terug te bevestigen duw het voorpaneel in tot het in plaats klikt..

### 10. Afstandsbediening ontvanger

Ontvanger voor de afstandsbediening.

- \* Nota: Dit venster wordt gebruikt als ontvanger voor de afstandsbediening. Zonder deze functie kan u de instructies voor de afstandsbediening negeren.

### 11. Tuning / Selecterie Tracks

**Manuaele Tuning:** Duw **11**( +▶▶of ◀◀-) toets continu om een station hoger of lager te selecteren.

**Automatische Tuning:** Duw en houd **11**( +▶▶of ◀◀-) toets for more voor 3 seconden, De radio zoekt dan automatisch een station hoger of lager en zal stoppen en het station afspelen dat gevonden is.



### 12. Reset Toets

Het toestel voor de eerste keer bedienen of na het vervangen van de auto batterij zorgt ervoor dat u het toestel moet resetten. Duw **12**(RES) toets met een gepunt object (vb. balpen)om het toestel op fabrieksinstelling te resetten.

- \* Nota: Wanneer sommige fouten in de LCD vertoning voorkomen, kunt u de RESET toets induwen om normaal te hervatten. En het de klok resetten en sommige onthouden functies wissen.

### 13. Eject Toets

Druk de Eject toets om de disc uit te werpen..

### 14. Geluid instelling

Audio level bediening (druk herhaaldelijk voor verschillende menu's)

Druk de toets herhaaldelijk om de menu's "VOL/BAS/TRE/BAL/FAD" te bediening.

## Standaard bediening Nederlands

- VOLUME-druk deze toets 1x en draai dan klokwijs of tegen de klok in om het VOLUME aan te passen.

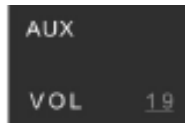

- BASS-druk deze toets 2x en draai dan klokwijs of tegen de klok in om de BASS aan te passen..

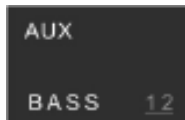

- TREBLE- druk deze toets 3x en draai dan klokwijs of tegen de klok in om de TREBLE aan te passen.



- BALANCE-druk deze toets 4x en draai dan klokwijs of tegen de klok in om de BALANCE aan te passen.

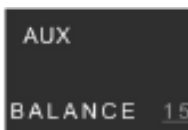

- FADER-druk deze toets 5x en draai dan klokwijs of tegen de klok in om de FADER aan te passen.

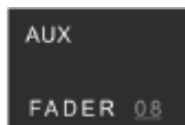

- BRIGHTNESS-druk deze toets 6x en draai dan klokwijs of tegen de klok in om de HELDERHEID aan te passen.

## Standaard bediening Nederlands

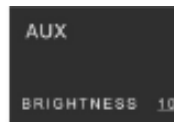

- CONTRAST-druk deze toets 7x en draai dan klokwijs of tegen de klok in om de CONTRAST aan te passen.

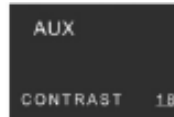

- COLOR-druk deze toets 5x en draai dan klokwijs of tegen de klok in om de KLEUR aan te passen.

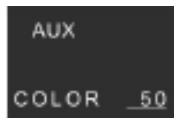

- SHARP-druk deze toets 5x en draai dan klokwijs of tegen de klok in om de SCHERPTE aan te passen.



- HUE-druk deze toets 5x en draai dan klokwijs of tegen de klok in om de HUE aan te passen.



### 15. Number Toets

Number toets kan u helpen om uw favoriete station op te staan door een van de nummers in te toetsen. U moet volgende stappen uitvoeren:

Duw en houd een nummer toets **15** (1-6) tot "CH" op de LCD tevoorschijn komt wanneer u een station ontvangt. Nu is het station opgeslagen onder dit nummer.

### 16. LED Lamp

### 17. Disc Slot

Hou de disc en duw die in het disc slot. Het disc mechanisme zal automatisch naar DVD/VCD/CD/MP3 modus schakelen.

## Standaard bediening Nederlands

### 18. Preset Stations/AMS

#### Tv Tuning Operation

1: druk MODUS toets om de TV aan te schakelen, dan druk "AMS" (Auto Memory System) om automatisch alle TV stations te scannen van lage tot hoge frequentie en die zullen automatisch opgeslagen worden in het geheugen. Wanneer auto-tuning complete is kunt u de remote gebruiken om uw gewenst station te selecteren.



### AMS RADIO BEDIENING

Duw **18 (AMS)** toets om elk station opgeslagen in **15 (1-6)**, 10 seconden te scannen. Wanneer **AMS** modus uitgevoerd is zal "INT" verschijnen op het scherm. I kan ook het corresponderend nummer intoetsen of de **AMS** als uw gewenst station gewijzigd is. Het zal dit station afspelen.

★ Duw en houd **18 (AMS)** toets voor meer dan 3 seconde voor auto memory opslaan functie. De radio zal automatisch een station uitkiezen en opslaan in een van de nummertoeetsen **15 (1-6)**.

★ *Nota: Het toestel kan tot 6 station voor elke band opslaan. Betreffend de functie van deze toets zie nummer **15** number toets voor details.*

### 19 USB Poort

Het toestel kan aangesloten worden via USB flash memory (B) om normale MP3's door de USB kabel (A) (meegeleverd met radio) af te spelen. Van MINI tot standaard USB.

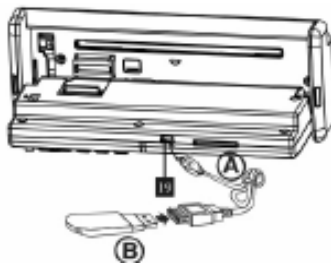

### 20 SD Soocket

Hou de SD card om die in de SD socket in te planten. Het toestel zal onmiddellijk in SD modus omschakelen.



SD Soocket

## Locaties op de afstandsbediening

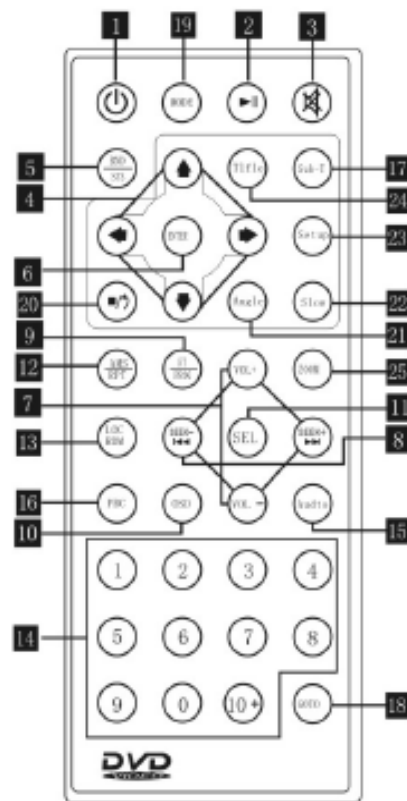

- |   |                                   |
|---|-----------------------------------|
| <b>1</b> StroomToets                      | <b>14</b> Number Toets            |
| <b>2</b> Pause/Play Toets                 | <b>15</b> Audio- Instelling       |
| <b>3</b> Mute Toets                       | <b>16</b> PBC Menu                |
| <b>4</b> Selectie Menu Toets              | <b>17</b> Ondertitels- Instelling |
| <b>5</b> Band /System Schakelaar          | <b>18</b> Speeltijd-Instelling    |
| <b>6</b> Enter Toets                      | <b>19</b> Modus Schakelaar        |
| <b>7</b> Volume bediening                 | <b>20</b> Stop/Reverse Toets      |
| <b>8</b> Tuning / Selectie Tracks/F.F/REW | <b>21</b> HOEK insteling          |
| <b>9</b> Program Playing(ST)              | <b>22</b> Slow-motion Play        |
| <b>10</b> On-Screen Display               | <b>23</b> Instelling Menu         |
| <b>11</b> Geluid instelling               | <b>24</b> Menu-Display            |
| <b>12</b> Repeat Playing(AMS)             | <b>25</b> Zoom- Instelling        |
| <b>13</b> Random Playing(LOC)             |                                   |

## Afstandsbediening Instructies

### Vervangen van de batterij

- ★ Als de werkende afstand van de afstandsbediening verkort of de afstandsbediening werkt slecht vervang dan de afstandsbediening met een nieuwe cel batterij.

1. Trek de batterijhouder uit terwijl u de stopper in duwt



2. Duw de cel batterij uit de batterij houder en duw een nieuwe cel batterij met het merk bovenaan (+) in de batterijhouder.



3. Glijd de batterijhouder terug in de afstandsbediening.

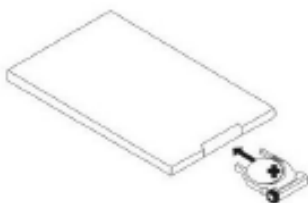

### ★ Stroom knop

--- Duw **1** (⏻) toets om de stroom aan of uit te schakelen

### ★ Pause /Play Toets

--- Duw **2** (⏸) toets om de playback van een CD,MP3,VCD,DVD te pauseren. Duw nogmaals om playback te hervatten.



### ★ Mute Button

--- Duw **3** (⊘) Mute Toets om het geluid uit te schakelen. Duw nog een keer om terug te keren naar vorig geluidsniveau.

### ★ Menu selectie

--- Duw **4** (⏻) om uw gewenst menu te selecteren, duw dan (ENTER) of de play toets om te bevestigen.

Nota: Deze functie werkt enkel in het hoofdmenu. Zie pagina 13.

## Besturing Afstandsbediening

### ★ Band / systeem schakelaar

--- Gedurende radio modus duw **5** (Band/SYS) om uw band te wisselen.

--- In TV modus, duw **5** (BAND/SYS) om te schakelen tussen PAL,SECAM en NTSC (niet actief) systemen.

--- Gedurende de speler modus duw **5** (BAND/SYS) toets om te schakelen tussen AUTO,PAL,PLA60 of NTSC systeem.

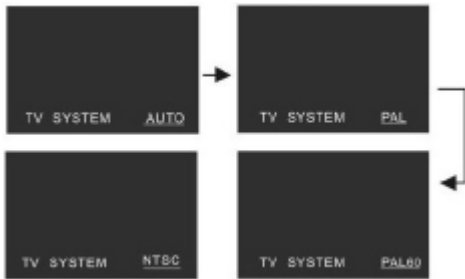

### ★ Volume verminderen / vermeerderen

--- Duw **7** (VOL+ or VOL-) toets om het volume aan te verminderen / vermeerderen.



### ★ Tuning / Selecteren Tracks / Fast Rewind / Forward

--- Gedurende radio modus duw continu (of manueel) om een station te selecteren. Indien u meer dan 3

seconden

duwt op de FR of FW toets zal de radio automatisch een station zoeken voor u.



**Gedurende speelmodus duw en houde de FR of FW toets om uw gewenste track snel te vinden. Wanneer u de toets inhoudt kan u de het gewenste deel in uw track zoeken en selecteren.**



### Programma spelen

-- Gedurende CD, VCD mode, kan u onderstaande stappen volgen: Duw (pbc) toets, en dan de (pgm) toets, de televisie zal P00:00 tonen. U kan de programma volgorde vastzetten door toets (0-10+) te gebruiken, duw 2 om af te spelen.

**Nota: Programma toets werkt niet in MP3 speelmodus.**

**Gedurende CD,VCD,DVD modus, duw 10 toets. De display zal single track elapsed time, single track left time of entire disc tonen.**

## Afstandsbediening instructies

### Resterende tijd van de huidige track en resterende disc tijd.

Nota: Gedurende **MP3** modus kan enkel single track elapsed weergegeven worden in **OSD** modus.

### ★ VOL/BAS/TRE/BAL/FAD Selectie

--- Duw herhaaldelijk **11** (SEL) toets om de gewenste luistermodus te selecteren in volgende volgorde:



Nota: Na selectie van modus kan u de huidige weergegeven modus aanpassen met de (VOL+ or VOL-) toetsen. Wanneer de **P-EQ** modus is geactiveerd, duw **SEL** toets om die modus te selecteren, Bass/Treble modus zijn ongeldig. (zie onderstaand)

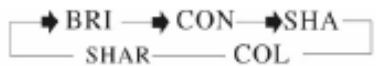

★ Consulteer pagina 11

### ★ Repeat Playing/AMS

--- Gedurende DVD modus duw eerst op **12** (Ams/RPT) om huidige hoofdstuk te herhalen, duw een tweede maal om de titel te herhalen, 3x om alles te herhalen (LCD zal die aanduiden) duw 4x om de functie uit te schakelen (off)

--- Gedurende **CD**, **MP3**, **VCD** modus, duw eerst op **12** (Ams/RPT) om de huidige track te herhalen, duw nog

eens om deze selectie uit te schakelen.



Nota: In VCD, MP3, CD mode. De normale afspeelmodus is herhaal disk.

Nota: In radiomodus. Duw **12** (Ams/RPT) om iedere opgeslagen station te scannen dat opgeslagen is onder de **NUMMER TOETSTEN**.

### ★ Random Afspelen

--- Gedurende afspeelmodus duw **13** (RDM) toets om elke track random af te spelen. (Viz. De unit speelt tracks elke keer.)



Nota: **RDM** is not functioneel in DVD modus.

### ★ Nummer Toetsen

--- Gedurende radio muds kan u 1 van de 6 opgeslagen stations kiezen door 1 van de **Nummer Toetsen** te selecteren **14**

--- Gedurende afspeelmodus kan u elke track direct selecteren met **14** **Number Toets** (0~10+). For Voorbeeld: U wilt de 15<sup>de</sup> track. Duw op 10+ en duw dan 5, track 15 zal afspelen.

## Afstandsbediening instructies

*Nota: Wanneer de 10+ knop 1x ingedruwd wordt fungeert die als +10, wordt die een 2<sup>de</sup> keer ingedruwd navigeert u +20, de 3<sup>de</sup> keer +30 enz.*

*In PBC playback modus zijn Nummer Toetsen niet functioneel.*

### ★ Left/Right/Stereo Selectie

--- Gedurende speelmodus kan u continu op **15** (Audio) duwen om de geluidmodus (left/right speaker of stereo mode) aan te passen.

*Nota: Er zijn 5 gradaties surround in surround modus. Gedurende VCD modus kan u de verschillende afbeeldingen zien indicierend naar verschillende effecten op uw televisie.*

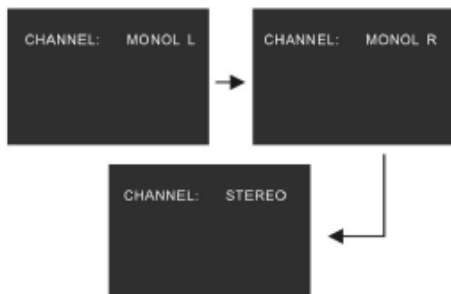

### ★ Afspelen PBC (menu)

--- Gedurende VCD modus enkel, wanneer u **16** (PBC) knop voor de eerste maal indrukt zal PBC playback starten en zal het menu van de ganse cd op uw scherm verschijnen. Dan kan u uw favoriete track selecteren door middel van de nummer toetsen **14** (0~10+) . Wanneer een track afspeelt kan u de **20** (STOP/RETURN) toets indruken om terug te keren naar het menu of stoppen als u andere tracks wenst te

selecteren. Om te PBC te stoppen duwt de **16** (PBC) toets nogmaals.



### ★ Ondertitel Selectie

--- Gedurende DVD modus, duwt u **17** (SUB-T) toets om te wisselen tussen Engels, Frans, Chiness, Thai en Italiaans.

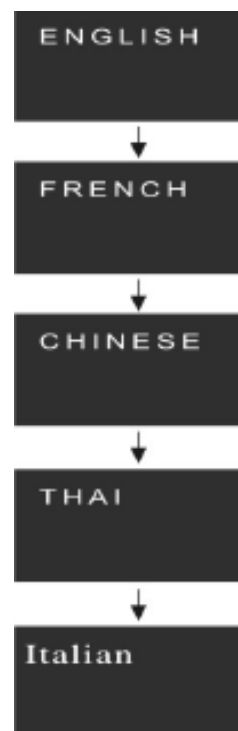

## Afstandsbediening instructies

De talen afhankelijk van uw ingebrachte CD.

### ★ Instelling CD playback tijd.

--- In **VCD**、**CD** modus, duw **13** (GOTO) toets en seleteer de tijd wanneer u de track wilt beginnen en de televisie zal de tijd -- : -- weergeven. Geef uw gewenste tijd in door de nummertoeetsen in te drukken **14** (0~10+). Voorbeeld, Duw in: **2 5 : 0 0** , duw enter en de cd zal afspelen van het punt of de 25<sup>ste</sup> minuut op uw disk.

--- In **DVD** modus duw op de **18** (GOTO) toets 1x en geef een track nummer in. Dyw dan enter om de DVD af te spelen van de door u gekozen selectie.

--- In **DVD** modus duw op de **18** (GOTO) toets en geef een geselecteerde tijd in met de navigatie toetsen om de DVD af te spelen vanaf de geselecteerde tijd. Voorbeeld: Duw de **18** (GOTO) toets in en de televisie zal dan -- : -- weergeven. Geef uw gewenste tijd in met nummer toetsen (**0~10+**). Duw dan Enter toets en de disk zal automatisch afspelen van het gewenste punt op uw DVD.

*Nota: Geen tijd afspeelfunctie voor MP3.*

### ★ Mode Instellingen

--- Duw de **19** (MODE) toets in om tussen radio of playback modus te schakelen.

### ★ Stop de Playback

--- In DVD modus, duw op de **20** (■/?) toets om de playback te stoppen en de "press play to continue" zal verschijnen op de TV, duw nogmaals om de playback volledig te stoppen.

*Nota: In VCD, MP3 en CD modus, duw deze toets een enkele keer in om te stoppen.*

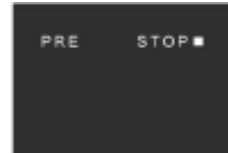

### ★ MULTI-ANGLE TOETS

--- In DVD afspeel modus duw de **21** (ANGLE) toets, u kan dan de DVD bekijken vanuit verschillende hoeken.

*Nota: In VCD, MP3 en CD, werkt deze functie niet.*

Deze functie varieert van ingebrachte disk.

### ★ SLOW REVERSE / SLOW ADVANCE TOETS

- In DVD afspeel modus duw op **22** (SLOW) toets voor 1/2 slow advance, 2x voor 1/3 slow advance en 3x voor 1/4 slow advance. (naar volgende pagina)

## Afstandsbediening instructies

(naar laatste pagina) 4x voor 1/5 slow advance, 5x voor 1/6 slow advance, 6x voor 1/7 slow advance, 7x voor normale weergave.

--- In VCD afspeel modus duw op de **22 (SLOW)** toets  
1x voor 1/2 slow advance, 2x voor 1/3 slow advance,  
3x voor 1/4 slow advance, 4x voor 1/5 slow advance,  
5x voor 1/6 slow advance en 6x voor 1/7 slow advance.  
**2** (▶||) toets om de functie te annuleren en normale weergave te hervatten.

*Nota: In MP3 en CD, werken deze functies niet.*

### ★ INSTELLING TOETS

--- In afspeel modus duw de **toets** (instelling), menu zal getoond worden op uw scherm (zie afbeelding)

Duw op de **(ENTER)** toets om te bevestigen na selectie:

**SYSTEM INSTELLING:** source, TV system, video, TV type, password, rating, default

Het systeem kan Disc, USB, CARD, weergeven als bron (zie afbeelding)



Het systeem kan NTSC, PAL, PAL60, AUTO, als TV weergave weergeven (zie afbeelding)

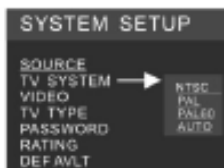

Het systeem ondersteunt interlace YUV TV-RGB, P-SCAN, YPBPR, S-VIDEO, als video selectie (zie afbeelding)

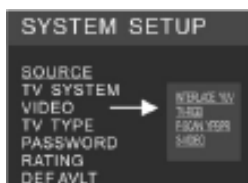

Het systeem kan 4:3 ps, 4:3LB, 16:9 weergeven onder TV type (zie afbeelding)

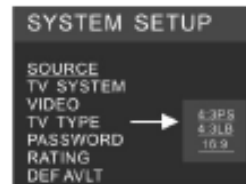

U kan hier een password creëren (zie afbeelding)

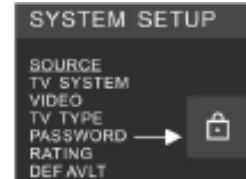

Het systeem ondersteunt de Audit 8 opties wanneer u RATING selecteert.

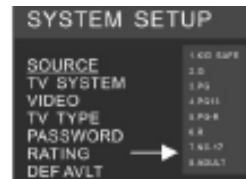

Het systeem zal de fabrieksinstellingen aannemen als u DEFAULT selecteert (zie afbeelding)

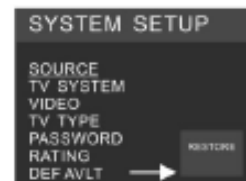

## Afstandsbediening besturing Nederlands

TAAL INSTELLING: OSD language, audio subtitle lang, menu lang, exit instelling.

Het systeem kan Engels, Chinees, Duits, Spaans, Frans, Portugees weergeven als OSD taal (zie afbeelding)

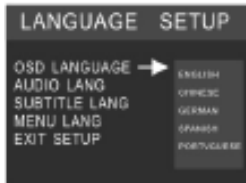

Het systeem kan Chinees, Engels, Japanees, Frans, Spaans, Portugees, Latijns, Duits weergeven voor opties wanneer u de audio taal selecteert (zie afbeelding)

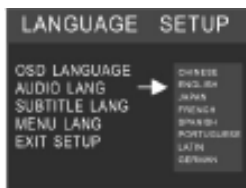

Het systeem kan Chinees, Engels, Japanees, Frans, Spaans, Portugees, Duits en uitgeschakeld weergeven als u ondertitels selecteert (zie afbeelding)

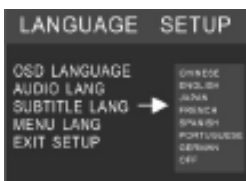

Het systeem kan Chinees, Engels, Japanees, Frans, Spaans, Portugees, Duits en Latijns weergeven voor menu opties. (zie afbeelding)

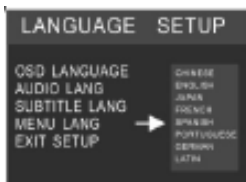

Selecteer exit optie om uit een menu te navigeren.

AUDIO INSTELLING: audio uit, sleutel, exit instelling

Het systeem ondersteunt spdif/off, spdif/raw, spdif/pcm,

als audio output.



Deze optie kan de afbeelding schalen (zie afbeelding)



VIDEO INSTELLING: brightness (helderheid), contrast, hue (toon), saturation (kleur), sharpness (scherpte), exit Instelling

Deze optie past de helderheid aan (zie afbeelding)



Deze optie past het contrast aan (zie afbeelding)



Deze optie past de kleurtoon aan (zie afbeelding)

## Afstandsbediening instructies Nederlands



Deze optie past de kleurhelderheid aan (zie afbeelding)



Deze optie past de scherpte van het beeld aan (zie afbeelding)



DIGITAL INSTELLING: op mode, dynamic range, dual movie, exit instelling.

Het systeem ondersteunt LINE OUT en RFEMOD als u OPMODE kiest (zie afbeelding)



U kan kiezen tussen DYNAMIC RANGE FULL, 6/8, 4/8, and 2/8 (zie afbeelding)

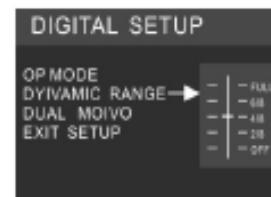

Het systeem ondersteunt STEREO, MONOL, MONOR en MIX MONO wanneer u de DUAL MOVIE selecteert. (zie afbeelding)

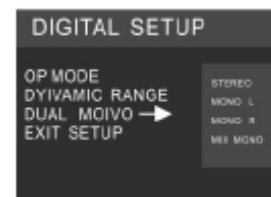

### \* TITLE TOETS

--- In DVD, VCD afspeelmodus, selecteer **24** (TITLE) om alle titels op het TV scherm te tonen. Duw dan **14** (0~10+) toets of **4** (</>/△/▽) om uw gewenste track nummer te selecteren, duw **7** (ENTER) toets of **2** (▶) toets om afspelen te starten

### \* ZOOM TOETS

--- In DVD VCD afspeelmodus, duw **25** (ZOOM) toets 1x voor 2x zoom modus, 2x voor 3x zoom modus, 3x voor 4x zoom modus, 4x voor 1/4x zoom modus en 7x om uit te schakelen.

*Nota: GEEN ZOOM functie in CD/MP3 afspeelmodus.*

## Installatie

Onderdelen lijst (De nummers in de lijst zijn aangeduid om selectie te maken in de instructies.)

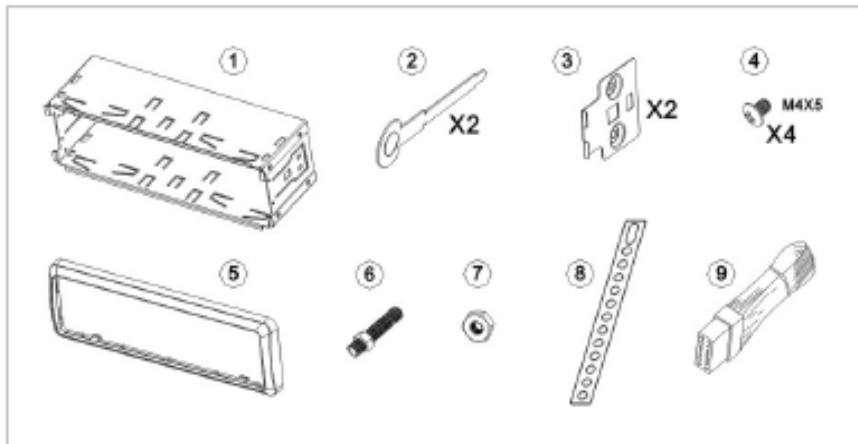

### Montage voorbeeld ①

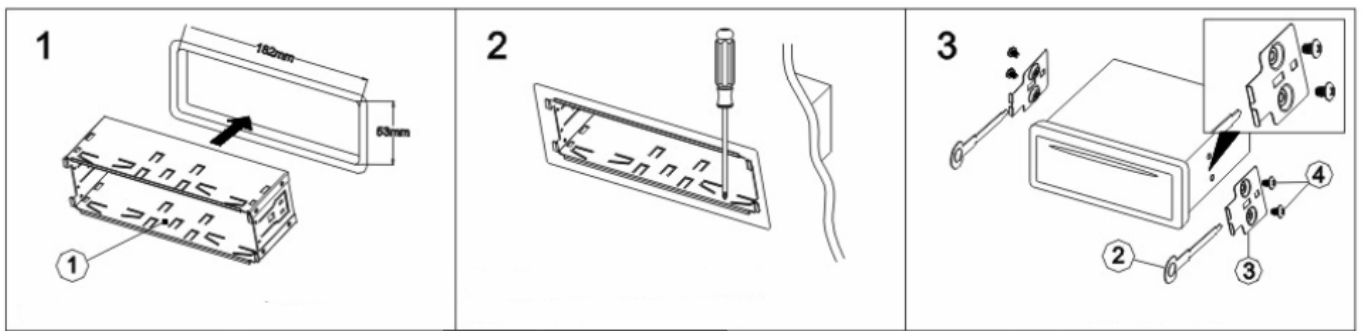

**1** Dow in de montage glijder.

**2** Duw de klauwen naar buiten voor een stevige grip indien nodig.

**3** Maak de veren vast aan iedere zijde.

## Installatie

### HET VOORPANEEL LOSKOPPELEN

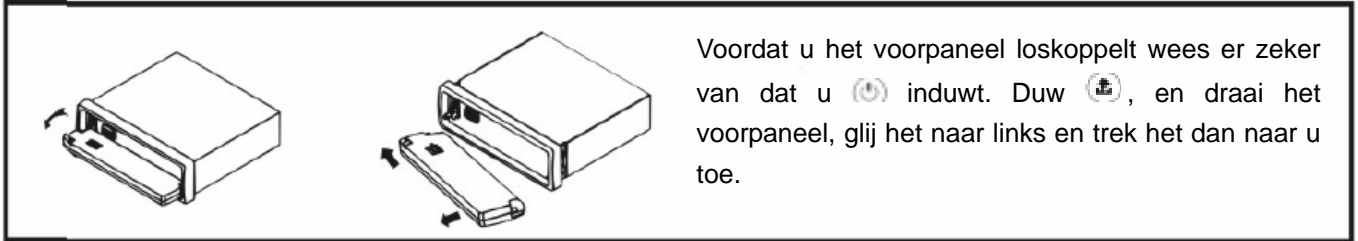

### VERVANGEN VAN HET VOORPANEEL

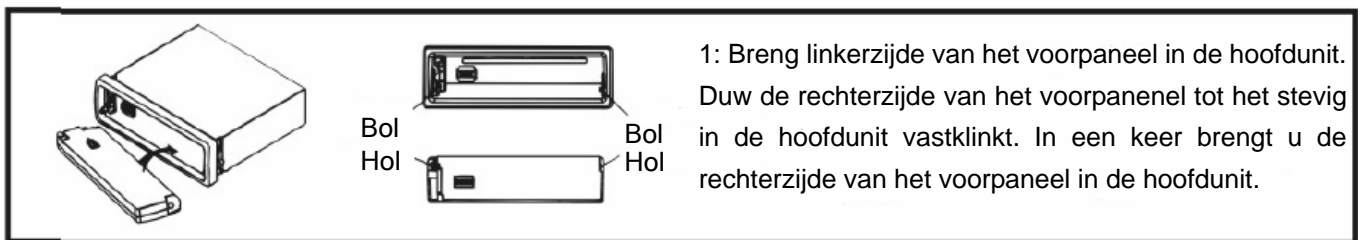

### VOORZORG

