

MARQUANT

Gebruiksaanwijzing

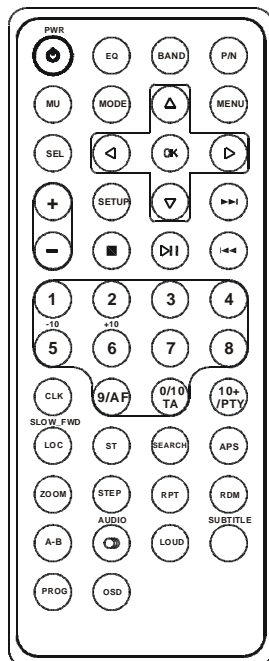
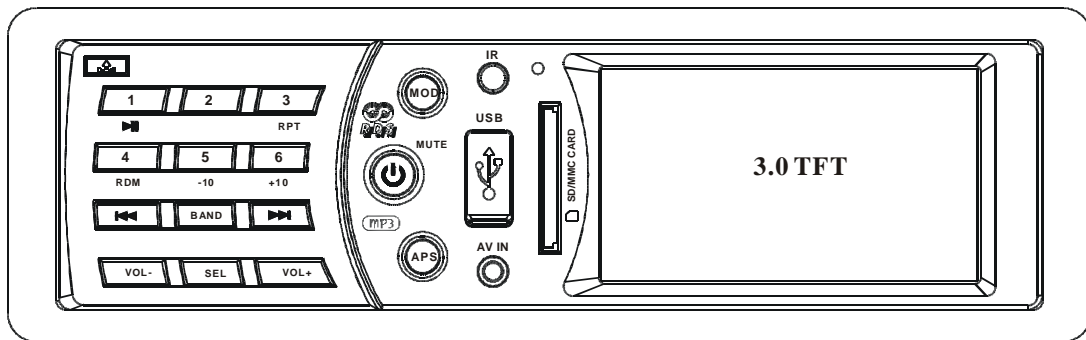

Uitwisselbaar met
bestandsformaten zoals: MP4,
JPEG, MP3, WMA .

3 IN 1 AUTO-AUDIOSYSTEM MET KAART/USB/RADIO

Noot: Elk informatie onderdeel kan veranderd worden zonder bericht vooraf.

1.3 Beschrijving afstandsbediening

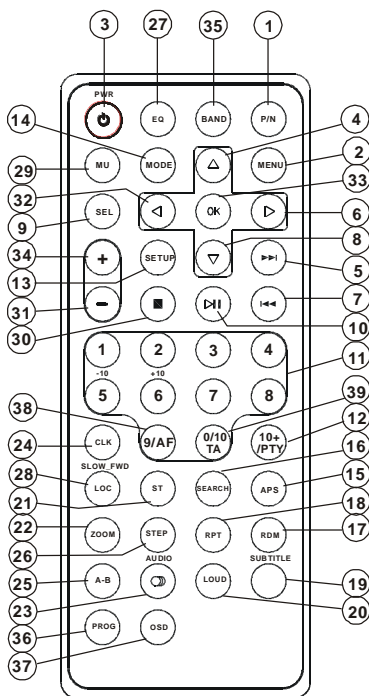

- 16. SEARCH KNOP
- 17. RDM KNOP
- 18. RPT KNOP
- 19. SUBTITLE KNOP
- 20. LOUD KNOP
- 21. ST KNOP
- 22. ZOOM KNOP
- 23. AUDIO KNOP
- 24. CLK KNOP
- 25. A-B KNOP
- 26. STEP KNOP
- 27. EQ KNOP

- 1. P/N KNOP
- 2. MENU KNOP (onjuist)
- 3. POWER KNOP
- 4. ^ KNOP
- 5. >>I KNOP
- 6. > KNOP
- 7. I<< KNOP
- 8. v KNOP
- 9. SEL KNOP
- 10. PLAY/PAUSE KNOP
- 11. NUMMERKNOPPEN (0-10, +10, -10)
- 12. 10+/PTY KNOP
- 13. SETUP KNOP
- 14. MODE KNOP
- 15. APS KNOP
- 28. LOC/SLOW-FWD KNOP
- 29. MUTE KNOP
- 30. STOP KNOP
- 31. VOLUME- KNOP
- 32. < KNOP
- 33. OK KNOP
- 34. VOLUME+ KNOP
- 35. BAND KNOP
- 36. PROG KNOP
- 37. OSD KNOP
- 38. AF KNOP
- 39. TA KNOP

1.4. Plaatsen en namen van de Bedieningselementen

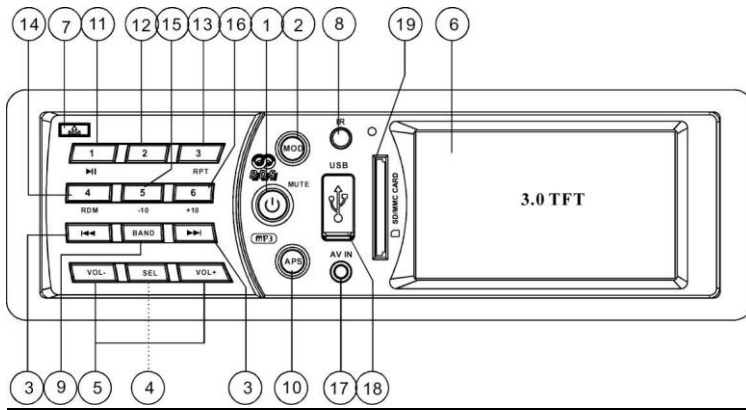

De afbeelding van het voorpaneel

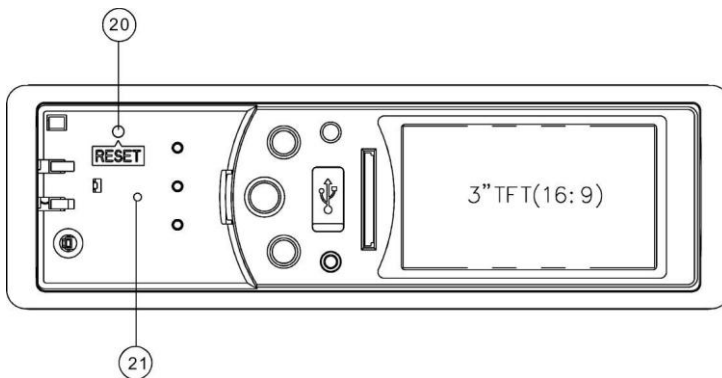

De afbeelding van de voorzijde van het apparaat na het verwijderen van het voorpaneel

- | | | |
|-------------------------|------------------------|-----------------------|
| 1. AAN/UIT MUTE KNOP | 8. IR SENSOR | 15. 5/-10 KNOP |
| 2. MODE KNOP | 9. BAND KNOP | 16. 6/+10 KNOP |
| 3. >>/ << TOETSEN | 10. APS KNOP | 17. AV IN AANSLUITING |
| 4. SEL KNOP | 11. 1/SPEEL/PAUZE KNOP | 18. USB AANSLUITING |
| 5. VOL- en VOL+ TOETSEN | 12. 2 KNOP | 19. Kaartlezer |
| 6. LCD | 13. 3/RPT KNOP | 20. RESET KNOP |
| 7. OPEN KNOP | 14. 4/RDM KNOP | 21. LED indicator |

1.5 Beschrijving van de achterzijde

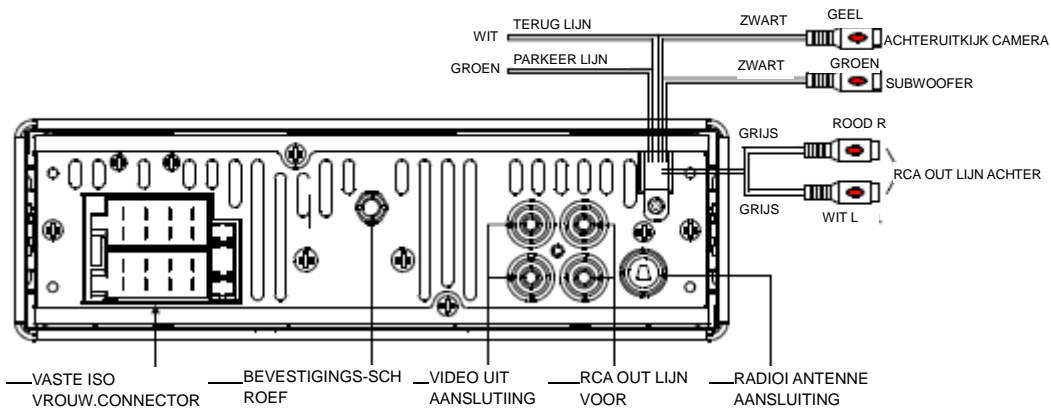

Opmerking: 1. na het verbinden van de Handremkabel werkt de video op het kleine scherm van het voorpaneel alleen met stilstaande auto.

2. Verbind het clipeinde van een door de fabrikant geleverde aardedraad aan de bevestigingsschroef, en verbind het andere eind van de aardedraad met de negatieve pool van de accu. Het beeld op het scherm kan anders flikkeren.

Aansluiten v.d. handremkabel op Handremsysteem van de auto

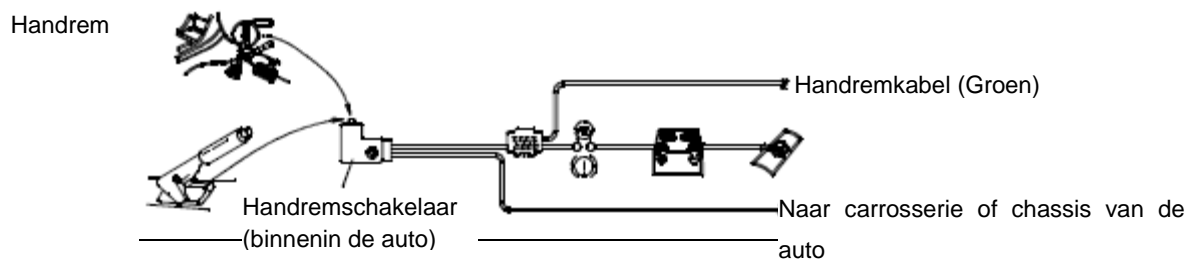

Beschrijving van de Vaste ISO vrouwelijke connector

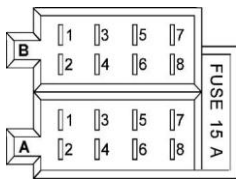

CONNECTOR A

- 1.
- 2.
- 3.
4. Geheugen +12V
5. Auto antenne
- 6.
7. 12V (Naar contactsleutel)
8. AARDE

CONNECTOR B

1. Luidspreker rechtsachter (+)
2. Luidspreker rechtsachter (-)
3. Luidspreker rechtsvoor (+)
4. Luidspreker rechtsvoor (-)
5. Luidspreker linksvoor (+)
6. Luidspreker linksvoor (-)
7. Luidspreker linksachter (+)
8. Luidspreker linksachter (-)

1.6 INSTALLATIE APPARAAT

INSTALLATIE INSTRUCTIES

Dit is een anti-diefstal installatie, met een metalen schuifslide

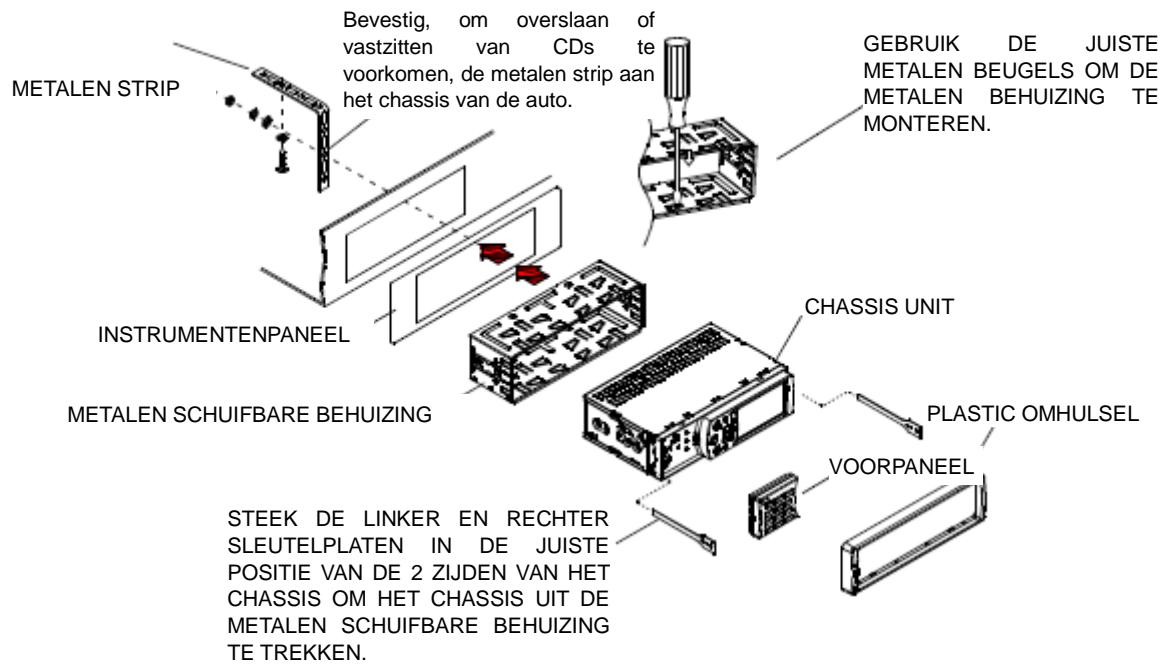

OPMERKING

VERWIJDER DE UITSCHUIFBARE METALEN BEHUIZING

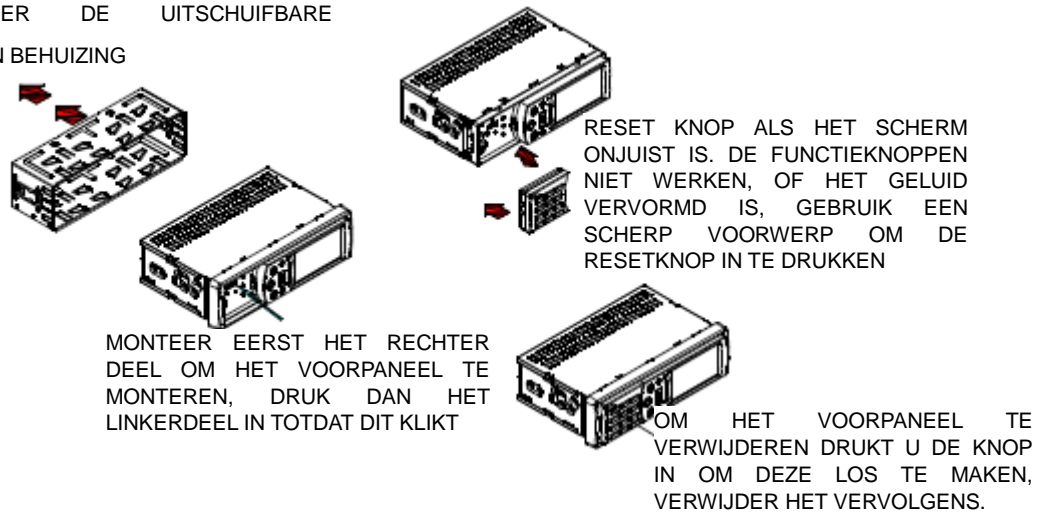

2. Algemeen Gebruik

1. Het apparaat in/uitschakelen

Als het apparaat uitstaat, druk dan de AAN/UIT toets in om het aan te zetten.

Als het apparaat aan staat, druk dan lang op de AAN/UIT toets op het voorpaneel of druk kort op de AAN/UIT toets op de afstandsbediening om het uit te schakelen.

2. De functiemode kiezen

Druk op de MODE toets om te kiezen voor TUNER, USB (na het invoeren van een USB stick), Kaart (na het invoeren van een MMC of SD kaart) of AUX mode.

3. Het geluidsniveau instellen

Druk de VOL+ of VOL- toets in of houd vast om direct het geluidsniveau in te stellen.

4. Het geluid dempen

Druk de MUTE knop in op de afstandsbediening om de MUTE mode in- of uit te schakelen.

Druk de AAN/UIT toets op het voorpaneel kort in om ook de MUTE mode in- of uit te schakelen.

De MUTE mode kan worden uitgeschakeld door een druk op één van de volgende knoppen: VOL+, VOL- en SEL.

5. Het weergeven en instellen van de klok

Druk op de CLK toets om de tijd weer te geven op het scherm op het voorpaneel.

Druk de CLK toets in en houdt deze vast om de kleur van de uren op de klok te wijzigen, druk dan op de VOL+ en VOL- toetsen om het uur in te stellen; druk vervolgens kort op de SEL knop om de kleur van de minuten te wijzigen, druk dan op de VOL+ en VOL- toetsen om de minuten in te stellen.

6. Het kiezen van een vooraf ingestelde EQ mode
Druk op de EQ toets om de vooraf ingestelde equalizer muziekcures te kiezen: POP, ROCK, CLASS, EQ FLAT. De klank van het geluid wordt gewijzigd.
7. Het verwijderen van het voorpaneel
Druk op de OPEN knop op het voorpaneel om het voorpaneel los te maken van het apparaat, het voorpaneel kan dan verwijderd worden.
8. LOUDNESS mode in- of uitschakelen
Druk op de LOUD toets om de LOUDNESS mode in- of uit te schakelen.
Het inschakelen van de LOUD mode vergroot het bas-effect als bas alleen niet voldoende is.
9. Het apparaat resetten
als het scherm niet goed functioneert, de knoppen niet werken of het geluid vervormd is, druk dan op de OPEN toets om het voorpaneel los te maken van het apparaat en verwijder het, gebruik dan een scherp voorwerp om de RESET toets in te drukken, dit herstelt de fabriekswaarden en zal de functies weer corrigeren..
10. Het wijzigen van de geluidsmodes en in/uitschakelen van de RDS mode
Om de geluidsmodes in te stellen drukt u kort en herhaaldelijk op de SEL toets op het voorpaneel: VOL, BAS (zonder ingestelde EQ), TRE (zonder ingestelde EQ), BAL, FAD en EQ, druk vervolgens op de VOL+ of VOL- knop om het niveau in te stellen.

Om RDS modes in/uit te schakelen, drukt u op de SEL toets en houd deze vast om TA AAN/UIT te kiezen, druk vervolgens kort en herhaaldelijk op de SEL knop om AF AAN/UIT of PTY MODE te kiezen, druk dan de VOL+ of VOL- toets in om TA, AF of PTY mode in/uit te schakelen.

3. Radio Gebruik

1. BAND KNOP

Druk, in de RADIO modus, op de BAND knop op de afstandsbediening of op het voorpaneel om uw gewenste radio bandkeuze te selecteren: FM1, FM2, FM3, AM1 en AM2. De geselecteerde bandkeuze zal op de kleine monitor van het voorpaneel worden getoond.

2. AFSTEMMEN/ZOEKEN OP/NEER KNOPPEN

In RADIO mode:

- 1) Druk de >>|/ |<< toets in en houd vast om vanuit de huidige frequentie automatisch op/neer te zoeken naar een beschikbare zender.
- 2) Druk kort de >>|/ |<< toets in om vanuit de huidige frequentie handmatig op/neer te zoeken naar een beschikbare zender.

3. APS KNOP

In RADIO mode:

- 1) Als de APS toets wordt ingedrukt en vastgehouden zoekt de radio vanaf de laagste frequentie en controleert de signaalsterkte tot het eind van de band. Vervolgens worden de sterkste 6 zenders ingesteld als de corresponderende nummers in het geheugen. De autozoek-functie werkt voor ieder van de geselecteerde banden. Als de autozoek-functie is afgerond start de radio de preset-scan en na de eerste ronde van de preset scan stop het scannen en wordt overgeschakeld op zender nr. 1 voor FM1 (er kunnen 3x6 zenders worden opgeslagen voor FM en 2x6 zenders voor AM).
- 2) Na een korte druk op de APS toets op het voorpaneel of de afstandsbediening zoekt de radio ieder vooraf ingestelde zender op vanaf M1. Als de zendersterkte hoger is dan de drempelwaarde van het stopniveau dan stops de radio een paar seconden voor dat nummer en schakelt mute uit, en begint dan opnieuw te zoeken. Na een volledige scan wordt weer op M1 afgestemd.

OPMERKING: Voor de FM band worden FM1, FM2 en FM3 één voor één gecontroleerd.

Voor de AM band worden AM1 en AM2 één voor één gecontroleerd.

4. VOORINGESTELDE ZENDERS [1-6] TOETSEN

In RADIO mode:

- 1) Om de huidige frequentie voor de huidige band op te slaan drukt u op één van de 6 nummertoeetsen (1-6) en houdt deze vast.
- 2) Om een zender voor de huidige band op te roepen drukt u op één van de 6 nummertoeetsen (1-6).

5. STEREO/MONO TOETS

Druk op de ST knop op de afstandsbediening om de STEREO of MONO geluidsmodus voor de FM golflengte te selecteren.

6. LOC KNOP

- 1) Controleer, als het signaal van het radiostation erg zwak is en het ontvangsteffect tijdens het afstemmen slecht is in de RADIO modus, of het woord LOC op het LCD scherm staat. Druk, als het woord LOC op het LCD scherm staat, op deze knop om de LOC functie uit te zetten en stem dan weer af voor het radiostation;
- 2) Druk deze toets in om de LOC functie in te schakelen als het signaal van de lokale radiozenders te sterk is en tot interferentie leiden, het LOC icoon op het LCD scherm licht op. Stel de zender opnieuw in voor het beluisteren van een lokale zender.

7. PTY (PROGRAMMATYPE) TOETS

Druk kort op de PTY toets om één van de volgende modes te kiezen:

PTY MUZIEK groep- - PTY PRATEN groep- - PTY UIT

Als de PTY groep is ingeschakeld druk dan op de VOL+ of VOL-toets om een PTY programma te kiezen:

<---> NIEUWS <---> ZAKEN <---> INFO <---> SPORT <---> ONDERWIJS <---> DRAMA <---> CULTUUR <--->
WETENSCHAP <---> ALLERLEI <---> WEER <---> FINANCIEN <---> KINDEREN <---> SOCIAAL <--->
GODSDIENST <---> TELEFONEREN <---> REIZEN <---> VRIJE TIJD <---> DOCUMENT <---> GEEN PTY
<---> POP M <---> ROCK M <---> EASY M <---> LIGHT M <---> CLASSICS <---> ANDERE M <---> JAZZ <--->
COUNTRY <---> NATION M <---> OLDIES <---> FOLK M <---> Als de PTY groep is ingeschakeld, kan een
druk op de 6 nummer toetsen ook een PTY programma kiezen, zoals hierboven beschreven.

Na het kiezen van één van de PTY programma's, wordt SEEK PTY getoond en wordt automatisch gezocht naar een zender van het PTY programma. Als er geen zender van het PTY programma aanwezig is wordt PTY NONE getoond en wordt weer op de normale zender afgestemd.

8. AF [ALTERNATIEVE FREQUENTIES] KNOP

Als er kort op de AF knop wordt gedrukt dan is de AF schakelmodus geselecteerd en wordt de status van de AF schakelmodus door het AF segment op het scherm getoond.

Segment uit: AF schakelmodus is uit.

Segment aan: AF schakelmodus is aan en heeft RDS informatie.

Segment knippen: AF schakelmodus is aan maar de RDS informatie is nog niet ontvangen.

De radio controleert, als de AF schakelmodus geselecteerd is, continu de signaalsterkte van de AF. De interval van de controletijd van elke AF is afhankelijk van de signaalsterkte van het huidige station. Dit kan variëren van een paar minuten voor een sterk station tot een paar seconden voor een zwak station. Elke keer dat een nieuwe AF sterker is dan het huidige station schakelt het voor een korte tijd over naar die frequentie en NEW FREQUENCY wordt 1-2 seconden getoond. Aangezien de demptijd van het AF schakelen of de controletijd erg kort is, is het in het geval van een normaal programma onhoorbaar. (Als AF op het LCD scherm knippert dan wordt naar een sterkere RDS zender gezocht. Als AF en TP op het LCD scherm knippen kan het alleen naar een verkeersinformatiestation zoeken).

Als in de FM modus AF aan is, kan alleen de ZOEK, (SCAN), AUTO-MEMORY functie ontvangen en het RDS programma opslaan.

9. TA [VERKEERSINFORMATIE] KNOP

Druk kort op de TA knop om de TA zoekmodus aan te zetten.

Als er verkeersinformatie wordt uitgezonden:

- 1). Het zal als de unit in de Afspeelmodus is, tijdelijk naar de radiomodus overschakelen.
- 2). Schakel tijdelijk over naar een zender die verkeersinformatie uitzendt, en TA, TP worden op de LCD getoond

* TA onderbreking functie:

De huidige verkeersinformatie wordt beëindigd door kort op de TA knop te drukken.

* Als TA is ingeschakeld, dan kan de ZOEK, (SCAN), AUTOGEHEUGEN functie alleen worden ontvangen of opgeslagen als een verkeersinformatiecode is ontvangen.

4. USB, en MMC/SD Kaart Gebruik

4.1 Invoeren/uitwerpen USB of Kaart

Voer een USB-stick of MMC/SD-kaart op de juiste plaats in, het hoofdmenu wordt dan getoond op het scherm en geluidsbestanden, als die zich op de USB-stick of MMC/SD kaart bevinden, worden automatisch afgespeeld.

Druk tijdens het afspelen tweemaal op de STOP toets om het afspelen te stoppen, trek dan de USB-stick uit de USB-poort of druk de geheugenkaart in en trek deze uit de lezer.

4.2 Wijzig het Videosignaal Systeem

Druk tijdens het afspelen herhaaldelijk op de P/N toets op de afstandsbediening of de BAND toets op het voorpaneel om het juiste videosignaal systeem te kiezen.

4.3 Pauze/Afspelen

Druk tijdens het afspelen van MP4/JPEG/MP3/WMA bestanden op de PAUZE toets om het afspelen te pauzeren, druk op de PLAY toets om het afspelen te hervatten.

4.4 Stop Afspelen

Tijdens het afspelen van MP3/WMA drukt u eenmaal op de STOP toets om het afspelen te pauzeren, druk dan op de SPEEL/PAUZE toets om het afspelen weer te starten; druk tweemaal op de STOP toets om het afspelen volledig te stoppen, druk dan op de SPEEL/PAUZE toets om het afspelen te hervatten vanaf het eerste nummer/hoofdstuk.

Druk tijdens het afspelen in MP4/JPEG mode op de STOP toets om terug te keren naar het hoofdmenu.

4.5 Selecteren Hoofdstuk/Nummer met de >>| / |<< Toets

Druk tijdens het afspelen in MP4/JPEG/MP3/WMA mode op de >>| / |<< toets om het volgende of vorige hoofdstuk/nummer te kiezen om af te spelen.

OPMERKING:

Druk meerdere malen op de >>|<< toets om meerdere hoofdstukken/nummers vooruit te springen.

4.6 Selecteer Hoofdstuk/nummer met de Nummer Toetsen

Druk tijdens het afspelen van MP4/JPEG/MP3/WMA bestanden één van de 1~9 en de 0/10 nummertoeetsen om direct het 1e tot 10e nummer/hoofdstuk af te spelen (de 0/10 toets gebruiken als de 10 toets).

Als u een track/hoofdstuk wilt afspelen waarvan het nummer hoger is dan 10 gebruik dan de 10+, 1~9 en de 0/10 knop. Voorbeeld 1, om de 13e track/hoofdstuk af te spelen drukt u eerst één keer op de 10+ knop en daarna op de 3 knop. Voorbeeld 2, om de 34e track/hoofdstuk af te spelen drukt u eerst drie keer op de 10+ knop en daarna op de 4 knop (de 0/10 knop wordt gebruikt als de 0 knop)

Opmerking: als u lang op de +10 of op de -10 knop drukt, worden de volgende 10 of de vorige 10 hoofdstukken/tracks afgespeeld (alleen voor MP3/WMA).

4.7 Selecteren Hoofdstuk/Nummer via Hoofdmenu

Tijdens het afspelen in MP3/WMA mode is het hoofdmenu continue op het scherm zichtbaar.

Druk tijdens het afspelen in MP4/JPEG mode op de STOP toets om terug te keren naar het hoofdmenu.

Onderin het hoofdmenu is het linker bestandstype-icoon voor geluidsbestanden; het middelste bestandstype-icoon is voor afbeeldingen; het rechter bestandstype-icoon is voor videobestanden. Als één van de 3 soorten bestanden niet aanwezig is dan kunt u het betreffende icoon niet kiezen.

In het hoofdmenu druk u op de cursortoetsen om de gewenste map, bestand of icoon te kiezen. Druk dan op de OK of PLAY toets om de gekozen map te openen, of het bestand of te spelen of alleen dat soort bestanden te tonen.

Tijdens de weergave van het hoofdmenu kunt u ook de nummerknoppen gebruiken om het serienummer van het bestand in te voeren en het bestand af te spelen.

Tijdens het afspelen van JPEG bestanden, kunt u drukken op één van de cursor (>/</^/v) toetsen om als volgt de kanteling van de afbeelding te kiezen:

>: 90 graden rechtsom; <: 90 graden linksom; ^:OMHOOG <--> OMLAAG; v: LINKS<-->RECHTS

4.8 Snel Afspelen

Tijdens het afspelen in MP4/MP3/WMA mode zorgt herhaaldelijk drukken op de >>| of |<< toets voor snel vooruit of achteruit spoelen met de volgende snelheden: x2, x4, x8, x20, normaal.

Druk tijdens versneld afspelen op de SPEEL/PAUZE knop om het normale afspelen te hervatten.

In JPEG mode is er geen functie voor versneld afspelen.

4.9 Langzaam Afspelen

Tijdens het afspelen van Mp4 bestanden drukt u op de SLOW_FWD toets om langzaam vooruit te spelen.

Met iedere volgende druk op de SLOW_FWD toets neemt de afspeelsnelheid toe. De snelheden voor langzaam afspelen zijn als volgt:

x1/2,x1/3,x1/4,x1/5,x1/6,x1/7,normaal.

Druk tijdens slowmotion op de PLAY knop om het normale afspelen te hervatten.

Deze functie is alleen bij video te gebruiken.

4.10 Beeld voor beeld afspelen

Tijdens het afspelen in MP4 mode zorgt het herhaaldelijk drukken op de STEP toets voor beeld voor beeld weergave.

Druk tijdens beeld-voor-beeld afspelen op de SPEEL/PAUZE knop om het normale afspelen te hervatten.

In JPEG/MP3/WMA mode is er geen functie voor beeld-voor-beeld afspelen.

4.11 Herhaald afspelen

4.11.1 EEN/ALLES Herhalen

Druk in MP4/JPEG/MP3/WMA mode op de RPT toets om REP ONE, REP DIR, REPALL of OFF te selecteren.

4.11.2 A-B Herhalen

Druk tijdens het afspelen in MP4/MP3/WMA mode op de A-B toets als u een specifiek gedeelte wilt herhalen, dit werkt als volgt:

1. Druk op punt (A), waar u wenst dat het herhaalonderdeel start, op de A-B knop. Druk op punt (B), waar u wenst dat het herhaalonderdeel stopt, weer op de A-B knop. Hierna zal dit gedeelte herhaaldelijk afgespeeld worden.

- 2 Om de A-B herhaal mode te stoppen en weer normaal af te spelen drukt u een derde maal op de A-B toets.

In JPEG mode is er geen A-B Herhaal functie beschikbaar.

4.12 Afspelen van een hoofdstuk/nummer of gedurende een bepaalde tijd

Druk in MP4/JPEG/MP3/WMA mode op de SEARCH toets om een scherm te tonen en het nummer te selecteren, gebruik daarna de nummertoeetsen op het nummer in te voeren;

u kunt ook de cursortoetsen gebruiken om een nummer te selecteren, gebruik daarna de nummertoeetsen om de gewenste tijd voor het afspelen in te voeren (geldt niet voor JPEG);

druk tenslotte op de OK toets om de gekozen nummers af te spelen of vanaf de ingestelde tijd af te spelen.

4.13 Willekeurig afspelen

Druk in MP3/WMA mode op de RDM toets om te schakelen tussen Willekeurig/ Normaal. In Willekeurige mode worden de bestanden in willekeurige volgorde afgespeeld.

In MP4/JPEG mode kan de RDM toets niet gebruikt worden.

4.14 Zoom Video/Afbeelding

Tijden het afspelen in MP4/JPEG mode drukt u continu op de ZOOM toets om een bepaald deel van de afbeeldingen op het scherm te vergroten, met deze factoren: 2x, 3x, 4x, 1/2x, 1/3x, 1/4x, UIT.

Na het vergroten of verkleinen van videos of afbeelding drukt u op de $\wedge/v/>/<$ toetsen om het te tonen gedeelte te selecteren.

In MP3/WMA mode is de ZOOM toets niet beschikbaar.

4.15 Verander Schermtaal

Druk tijdens het afspelen in MP4 mode herhaaldelijk op de ONDERTITELING toets om de ondertiteling taal te kiezen of uit te schakelen (hangt van het af te spelen bestand af).

In JPEG/MP3/WMA mode is de ONDERTITELING toets niet beschikbaar.

4.16 Verander Geluidskanaal

1. Druk in MP4 mode herhaaldelijk op de AUDIO toets om één van onderstaande geluidskanalen te kiezen : MONO L , MONO R , MIX MONO en Stereo.
2. In JPEG/MP3/WMA mode is de AUDIO toets niet beschikbaar.

4.17 Bekijk de Afspelen Informatie

1. Druk in MP4/MP3/WMA mode herhaaldelijk op de OSD toets om de afspeelinformatie in/uit te schakelen. Wanneer deze aan staat, zal het de informatie weergeven zoals: Nummer, afgespeelde tijd, overblijvende tijd, etc..
2. Druk in JPEG mode op de OSD toets om het tonen van het volgnummer in/uit te schakelen.

4.18 Afspelen Programmeren

Hiermee kunt u de volgorde bepalen waarin u de hoofdstukken/nummers in MP3/WMA mode wilt afspelen.

- 1 Druk tijdens het afspelen op de PROG toets om een scherm als volgt op te roepen:

PROGRAM			
1	5	9	13
2	6	10	14
3	7	11	15
4	8	12	16
Play Clear			

- 2 Gebruik de cursortoetsen om de cursor naar de plaats te bewegen waar u het nummer kunt invoeren.
 - 3 Gebruik de nummertoeetsen om het gewenste nummer van de titel/hoofdstuk/nummer in te voeren.
 - 4 Gebruik de cursortoetsen om de cursor naar het Play onderdeel te bewegen, druk dan op de OK toets om de geprogrammeerde titels/hoofdstukken/nummers in die volgorde af te spelen; het alleen indrukken van de PLAY toets heeft hetzelfde effect.
- * Om het geprogrammeerd afspelen te stoppen, druk dan eerst op de STOP knop en daarna de PLAY knop om het gewone afspelen te starten; of druk weer twee keer op de PROG-knop.
 - * Om het hele programma te verwijderen beweegt u de cursor naar een leeg onderdeel en drukt dan op de OK toets.
 - * Om de geprogrammeerde volgorde te veranderen verplaats de cursor naar het item welke u wilt wijzigen en voer een nieuw nummer in.
 - * Tijdens het afspelen van JPEG drukt u op de PROG toets om de mode te veranderen of de afbeelding te verversen.

4.19 ID3 Functie

In MP3/WMA modus, tijdens het afspelen, de informatie van de bestandsnaam, map naam, titel van het nummer, artiest en album komen voorbij op het LCD scherm. Zolang het te spelen MP3 bestand de relevante ID3 label informatie heeft. In versie 1.0/2.0 formaat, zullen de boven genoemde onderstreepte 3 items voorbij komen op het LCD scherm; anders niet.

4.20 DVD Systeem Menu Instellingen

1. Druk op de SETUP toets op de afstandsbediening om het Systeem Menu op het scherm te openen.
2. Er zijn 6 instellingen pagina's in totaal voor het Systeem Menu. Druk op > of < knop om een gewenste instellingen pagina te selecteren.
3. Druk de ^ of v knop om een instellingen item te selecteren in de geselecteerde instellingen pagina.

4. Druk op de > knop om het instellingen item binnen te gaan. Druk daarna op de v of ^ knop om de instelling te wijzigen, en druk tenslotte op de OK knop om te bevestigen.

* Druk op de < knop om terug te keren naar een hoger niveau.

* Druk opnieuw op de SETUP knop om het Systeem Menu te verlaten.

In het Systeem Menu zijn 6 instellingen pagina's aanwezig. Deze zien er als volgt uit:

4.20.1 SYSTEEMINSTELLINGEN

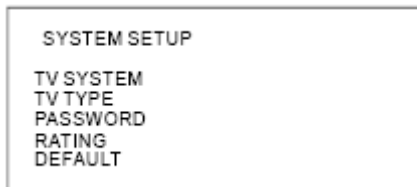

TV-SYSTEM

Dit produkt ondersteunt verschillende TV systemen.

Als uw TV alleen het NTSC of PAL systeem ondersteunt begint het scherm te knippen en verliest kleur wanneer er een verkeerd TV-systeem geselecteerd is. Druk in dit geval op de N/P-knop om het TV-systeem te veranderen zodat het overeenkomt met het kleursysteem van de TV.

TV TYPE

Deze instelling is voor het kiezen van de schermafmeting van de TV.

4:3 PS: Kies dit item als er een TV wordt aangesloten met een 4:3 scherm. Indien er afbeeldingen met een afmeting van 16:9 worden afgespeeld dan zullen de linkerkant en rechterkant van de video worden afgesneden en zal het op het volledige scherm worden getoond.

4:3 LB: Kies dit item als er een TV wordt aangesloten met een 4:3 scherm. Indien er afbeeldingen met een afmeting van 16:9 worden afgespeeld dan zal er aan de bovenkant en onderkant van het TV scherm een zwarte balk verschijnen.

16:9: Kies dit item als er een TV wordt aangesloten met een 16:9 breedbeeld.

PASSWORD

Dit instellingsitem is voor het op slot zetten of van het slot halen van het classificatieniveau van de Ouderlijke controle.

De standaardstatus is op slot. Het standaard wachtwoord is 0000.

U kan een nieuw wachtwoord instellen: Selecteer het PASSWORD item en druk dan op de > knop om het te bevestigen. Voer vervolgens het originele wachtwoord 0000 in en druk daarna op de OK knop om het van het slot te halen. Druk nogmaals op de > knop om het binnen te gaan. Voer dan een nieuw wachtwoord in en druk op de OK knop om het te activeren. U moet, voordat andere personen de handleiding zien, het wachtwoord in uw hoofd hebben en het deel over het WACHTWOORD in de handleiding er uit halen.

RATING

Het item voor het instellen van een nieuw classificatieniveau voor Ouderlijke Controle.

1. Selecteer het PASSWORD item en druk dan op de > knop om het binnen te gaan. Voer vervolgens het wachtwoord, zoals hierboven beschreven, in. Druk hierna op de OK knop om de instelling van het classificatieniveau van de Ouderlijke Controle van het slot te halen.
2. Selecteer het RATING item en druk dan op de > knop om het binnen te gaan. Gebruik vervolgens de pijltjesknoppen om het classificatieniveau dat u wenst te selecteren en druk daarna op de OK knop om te bevestigen.
3. Selecteer het PASSWORD item opnieuw en druk dan op de > knop om het binnen te gaan, druk hierna op de OK knop om de instelling van het classificatieniveau van de Ouderlijke Controle op te slaan.

DEFAULT

Dit item is bedoeld om alle instellingen terug te zetten naar de originele status.

4.20.2 LANGUAGE SETUP

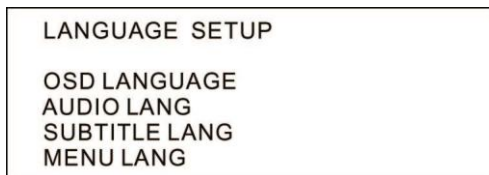

OSD LANGUAGE

Met dit onderdeel kiest u de taal van het SYSTEM MENU en alle tekst die tijdens het afspelen op het scherm getoond wordt.

AUDIO LANG

Dit item is bedoeld om de audio taal te selecteren.

SUBTITLE LANG

Dit item is bedoeld om de ondertitelingstaal te selecteren.

MENU LANG

Dit item is bedoeld om de menutaal te selecteren.

4.20.3 AUDIO SETUP

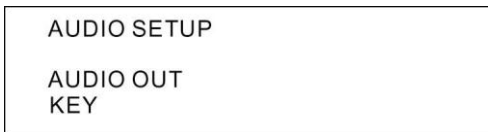

AUDIO OUT

Er is maar één optie: de ANALOG-modus, d.w.z. SPDIF/OFF, er kan niet gekozen worden.

KEY

Hiermee kunt u de toon van de muziek veranderen (van laag naar hoog).

4.20.4 VIDEO SETUP

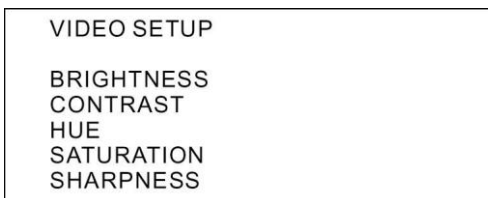

BRIGHTNESS

Hiermee kunt u de helderheid van het beeld instellen.

CONTRAST

Hiermee kunt u het contrast van het beeld instellen.

HUE

Hiermee kunt u de tint van het beeld instellen.

SATURATION

Hiermee kunt u de kleurverzadiging van het beeld instellen.

SHARPNESS

Hiermee kunt u de scherpheid van het beeld instellen.

4.20.5 SPEAKER SETUP

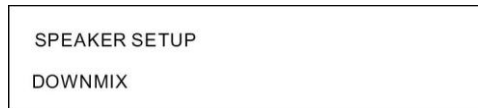

DOWNMIX

Hiermee kunt u het gewenste geluidseffect selecteren wanneer er geen centrale luidspreker en sub-woofer aanwezig zijn. Er zijn 3 standen: LT/RT/ STEREO, VSS.

LT/RT: Kies deze optie wanneer u een schijf afspeelt met PRO LOGIC Dolby stereo-effect, zodat de geluidsuitvoer een echt bioscopeffect krijgt.

STEREO: Als u deze optie kiest bij een 5.1 kanaals geluidsuitvoer worden de linker- en rechterkanalen gebruikt; bij een 2-kanaals geluidsuitvoer worden de gewone 2 stereo-kanalen gebruikt.

VSS: Als u deze optie kiest bij het afspelen van een schijf die opgenomen is met 5.1 kanalen, wordt het geluidssignaal uitgevoerd over de hoofd-luidsprekers met VSS-effect.

4.20.6 DIGITAL SETUP

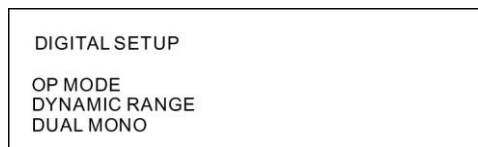

OP MODE

Met deze optie kunt u de geluidsuitvoer-modus instellen.

DYNAMIC RANGE

Stel het dynamisch bereik in nadat u de compressie-modus LINE OUT geselecteerd heeft, zodat u de lineaire compressieverhouding kunt instellen. Wanneer u deze optie op FULL zet is de peak-to-peak-waarde minimaal; wanneer u de optie op OFF zet is de peak-to-peak-waarde maximaal.

DUAL MONO

Met deze optie kunt u de gewenste geluidsuitvoer-stand instellen voor de linker- en rechtersignalen. Deze optie is hoofdzakelijk voor Karaoke of AC3. Er zijn in totaal 4 standen:

STEREO, MONO L, MONO R, MIX MONO.