

OWNER'S MANUAL

Mobile Video System

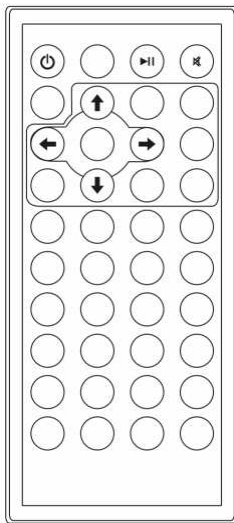

- **3.0 Inch TFT Monitor**
- **DVD Player with Radio**
- **RDS Operation**
- **Fold down detachable Panel**
- **SD Card Interface**
- **USB Interface**
- **Parental Control**
- **Remote Control**

CONTENTS

SAFETY INFORMATION	3
DISC NOTES	5
INSTALLATION	6
USING THE DETACHABLE FRONT PANEL.....	9
CONNECTIONS.....	10
LOCATIONS AND FUNCTION OF THE PLAYER	11
LOCATIONS AND FUNCTION OF THE REMOTE CONTROL.....	12
OPERATION	15
BASIC OPERATION	15
DVD OPERATION	16
USB PLAY OPERATION	20
SD CARD OPERATION.....	20
RADIO OPERATION.....	20
TROUBLE SHOOTING.....	22
SPECIFICATIONS	24

□ **Features**

Compatible with PAL DVD (Video CD) and NTSC DVD (Video CD)

This player can play discs recorded in either PAL or NTSC format.

- L/R stereo analog audio outputs for connection to existing head unit aux inputs. Video output is composite video.
- Supplied remote handles multi-function software (multi-language audio-track/subtitle, multi-angle, etc.), plus all basic functions.

□ **Use This Product Safely**

This set has been designed and manufactured to assure personal safety. Improper use can result in electric shock or fire hazard. The safeguards incorporated in this unit protect you if you observe the following procedures for installation, use and servicing. This unit doesn't contain any parts that can be repaired by the user.

When Driving

Keep the volume level low enough to be aware of road and traffic conditions.

When Car Washing

Do not expose the product to water or excessive moisture. This could cause electrical shorts, fire or other damage.

When Parked

Parking in direct sunlight can produce very high temperatures inside your vehicle. Give the interior a chance to cool down before starting playback.

Use the Proper Power Supply

This product is designed to operate with a 12 volt DC, negative ground battery system.

Protect the Disc Mechanism

Avoid inserting any foreign objects into the slot of this player.

Failure to observe this may cause malfunction due to the precise mechanism of this unit.

Use Authorized Service Centers

Do not attempt to disassemble or adjust this precision product. Please refer to the Service Center list included with this product for service assistance.

For Installation

The unit should be installed in a horizontal position with the front end up at a convenient angle, but not more than 30°.

SAFETY INFORMATION

CAUTION:

MOBILE DVD PLAYER IS A CLASS I LASER PRODUCT. HOWEVER THIS MOBILE DVD PLAYER USES A VISIBLE/INVISIBLE LASER BEAM WHICH COULD CAUSE HAZARDOUS RADIATION EXPOSURE IF DIRECTED. BE SURE TO OPERATE THE MOBILE DVD PLAYER CORRECTLY AS INSTRUCTED.

USE OF CONTROLS OR ADJUSTMENTS OR PERFORMANCE OF PROCEDURES OTHER THAN THOSE SPECIFIED HEREIN MAY RESULT IN HAZARDOUS RADIATION EXPOSURE. DO NOT OPEN COVERS AND - DO NOT REPAIR YOURSELF. REFER SERVICING TO QUALIFIED PERSONNEL.

WARNING:

- TO REDUCE THE RISK OF FIRE OR ELECTRICAL SHOCK, DO NOT EXPOSE THIS EQUIPMENT TO RAIN OR MOISTURE.
- TO REDUCE THE RISK OF FIRE OR ELECTRIC SHOCK, AND ANNOYING INTERFERENCE, USE ONLY THE RECOMMENDED ACCESSORIES.
- THIS DEVICE IS INTENDED FOR CONTINUOUS OPERATION.

Region Management Information

Region Management Information: This Mobile DVD Player is designed and manufactured to respond to the Region Management Information that is recorded on a DVD disc. If the Region number described on the DVD disc does not correspond to the Region number of this Mobile DVD Player, this Mobile DVD Player cannot play this disc.

DISC NOTES

Disc formats supported by this player

-  **DVD**
12 cm disc
(Single-sided disc only)
-  **Video CD**
12 cm disc
-  **CD**
12 cm disc
-  **MP3**
12 cm disc

Handling and Cleaning

- Dirt, dust, scratches and warping discs will cause wrong operation.
- Do not place stickers or make scratches on discs.
- Do not warp discs.
- A disc should always be kept in its case when not in use to prevent from damage.
- Do not place discs in the following places:
 1. Direct sunlight.
 2. Dirty, dusty and damp areas.
 3. Near car heaters.
 4. On the seats or dashboard.

Disc Cleaning

Use a dry soft cloth to wipe the surface. If the disc is quite dirty, using a soft cloth slightly dip with isopropyl (rubbing) alcohol. Never use solvents such as benzene, thinner or conventional record cleaners as they may mar the surface of the disc.

Note:

A disc may become somewhat scratched (although not enough to make it unusable) depending on the way it is handled and conditions in the usage environment. Note these scratches are not an indication of any problem with the player.

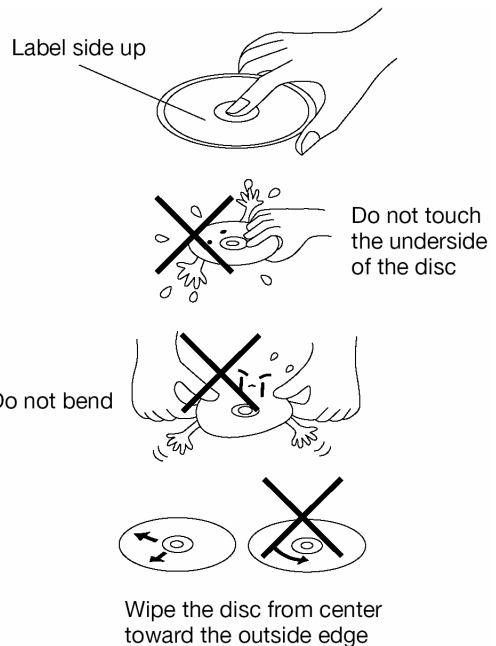

□ Preparing New Discs with Rough Spots

A new disc may have rough edges on its inside and outside edges. If a disc with rough edges is used, the proper setting will not be performed and the player will not play the disc. Therefore, remove the rough edges in advance by using a ballpoint pen or pencil as shown on the right. To remove the rough edges, press the side of the pen or pencil against the inside and outside edges of the disc.

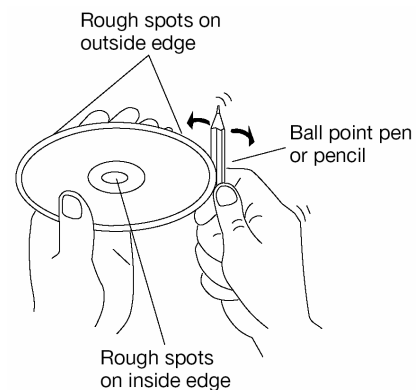

INSTALLATION

Notes:

- Choose the mounting location where the unit will not interfere with the normal driving function of the driver.
- Before finally installing the unit, connect the wiring temporarily and make sure it is all connected up properly and the unit and the system work properly.
- Use only the parts included with the unit to ensure proper installation. The use of unauthorized parts can cause malfunctions.
- Consult with your nearest dealer if installation requires the drilling of holes or other modifications of the vehicle.
- Install the unit where it does not get in the driver's way and cannot injure the passenger if there is a sudden stop, like an emergency stop.
- If installation angle exceeds 30° from horizontal, the unit might not give its optimum performance.

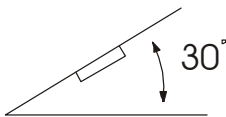

- Avoid installing the unit where it would be subject to high temperature, such as from direct sunlight, or from hot air, from the heater, or where it would be subject to dust, dirt or excessive vibration.

DIN FRONT/REAR-MOUNT

This unit can be properly installed either from "Front" (conventional DIN Front-mount) or "Rear" (DIN Rear-mount installation, utilizing threaded screw holes at the sides of the unit chassis). For details, refer to the following illustrated installation methods.

TAKE OUT SCREW BEFORE INSTALLATION

Before install the unit, please remove the two screws.

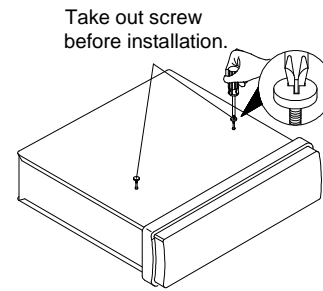

DIN FRONT-MOUNT (Method A) Installation Opening

This unit can be installed in any dashboard having an opening as shown below:

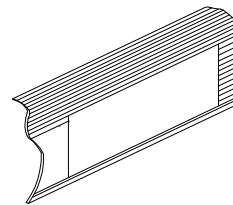

Installing the unit

Be sure you test all connections first, and then follow these steps to install the unit.

1. Make sure the ignition is turned off, and then disconnect the cable from the vehicle battery's negative (-) terminal.
2. Disconnect the wire harness and the antenna.
3. Press the release button on the front panel and remove the control panel (see the steps of "removing the front panel").
4. Lift the top of the outer trim ring then pull it out to remove it.
5. The two supplied keys release tabs inside the unit's sleeve so you can remove it. Insert the keys as far as they will go (with the notches facing up) into the appropriate slots at the middle left and right sides of the unit. Then slide the sleeve off the back of the unit.

INSTALLATION

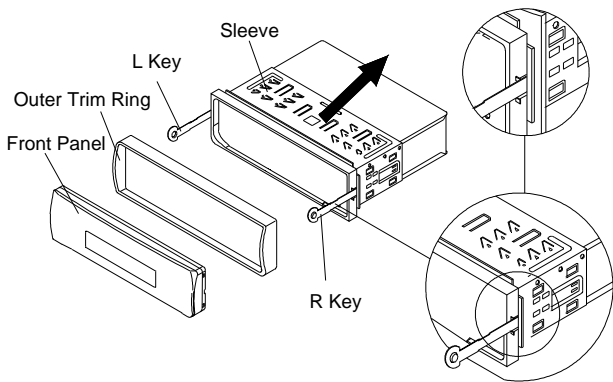

6. Mount the sleeve by inserting the sleeve into the opening of the dashboard and bend open the tabs located around the sleeve with a screwdriver. Not all tabs will be able to make contact, so examine which ones will be most effective. Bending open the appropriate tabs behind the dashboard to secure the sleeve in place.

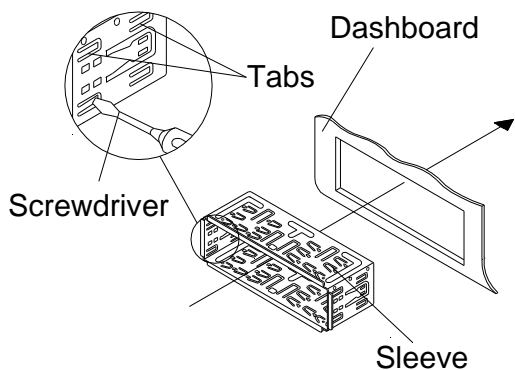

7. Reconnect the wire harness and the antenna and be careful not to pinch any wires or cables.
8. Slide the unit into the sleeve until it locks into place.
9. To further secure the unit, use the supplied metal strap to secure the back of the unit in place. Use the supplied hardware (Hex Nut (M5mm) and Spring Washer) to attach one end of the strap to the mounting bolt on the back of the unit. If necessary, bend the metal strap to fit your vehicle's mounting area. Then use the supplied hardware (Tapping Screw

and Plain Washer) to attach the other end of metal strap to a solid metal part of the vehicle under the dashboard. This strap also helps ensure proper electrical grounding of the unit. Note to install the short threading terminal of the mounting bolt to the back of the unit and the other long threading terminal to the dashboard.

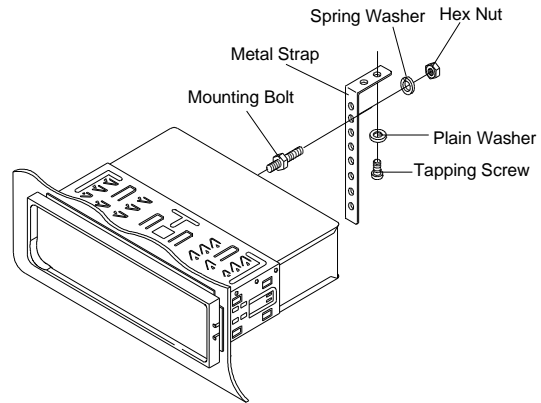

10. Reconnect the cable to the vehicle battery's negative (-) terminal. Then replace the outer trim ring and install the unit's front panel (see the steps of "installing the front panel").

Removing the unit

1. Make sure the ignition is turned off, then disconnect the cable from the vehicle battery's negative (-) terminal.
2. Remove the metal strap attached the back of the unit (if attached).
3. Press the release button to remove the front panel. Lift the top of the outer trim ring then pull it out to remove it.
4. Insert both of the supplied keys into the slots at the middle left and right sides of the unit, then pull the unit out of the dashboard.

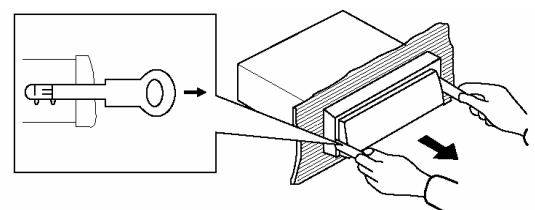

INSTALLATION

DIN REAR-MOUNT (Method B)

If your vehicle is a Nissan, Toyota, follow these mounting instructions.

Use the screw holes marked T (Toyota), N (Nissan) located on both sides of the unit to fasten the unit to the factory radio mounting brackets supplied with your vehicle.

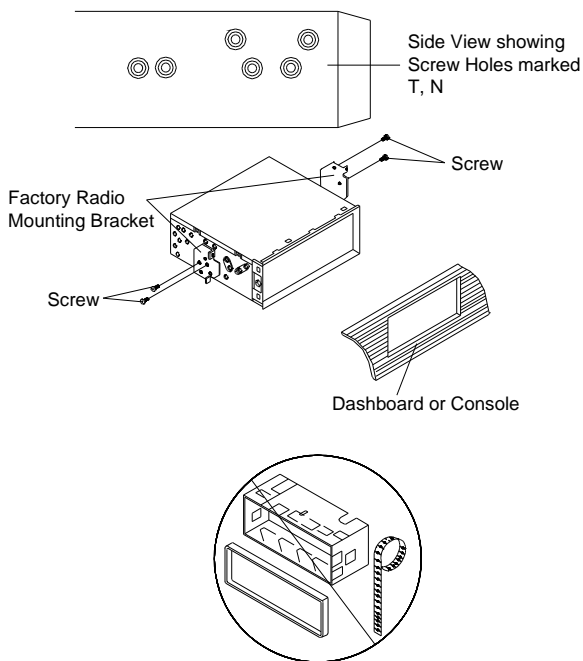

To fasten the unit to the factory radio mounting brackets.

Align the screw holes on the bracket with the screw holes on the unit, and then tighten the screws (5x5mm) on each side.

Note: the outer trim ring, sleeve and the metal strap are not used for method B installation.

USING THE DETACHABLE FRONT PANEL

To Detach the Front Panel

1. Press the release () button, then the front panel will be folded down.
2. To remove the front panel, lift it up at a little angle from horizontal position, then first pull out the left side and then pull out the right side.
3. For safekeeping, store the front panel in the supplied protective case immediately after being removed.

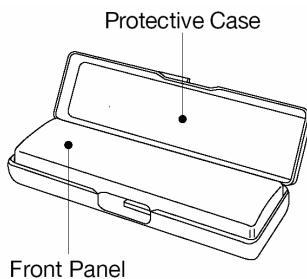

To Install the Front Panel

1. To install the front panel, first insert the right side into proper position then insert the left side into place.
2. When the two sides fixed into place, push the front panel into main unit.

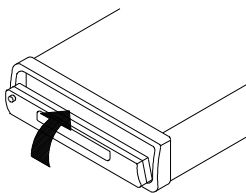

3. Note that if the front panel fails to lock in position properly, pressing control button may not function and the display may be missing some segments. Press the release button and then reinstall the front panel again.

Precautions when handling

1. Do not drop the front panel.
2. Do not put pressure on the display or control buttons when detaching or re-installing the front panel.
3. Do not touch the contacts on the front panel or on the main unit body. It may result in poor electrical contact.
4. If any dirt or foreign substances adhered on the contacts, they can be removed with a clean and dry cloth.
5. Do not expose the front panel to high temperatures or direct sunlight in anywhere.
6. Keep away any volatile agents (e.g. benzene, thinner, or insecticides) from touching the surface of the front panel
7. Do not attempt to disassemble the front panel.

CONNECTIONS

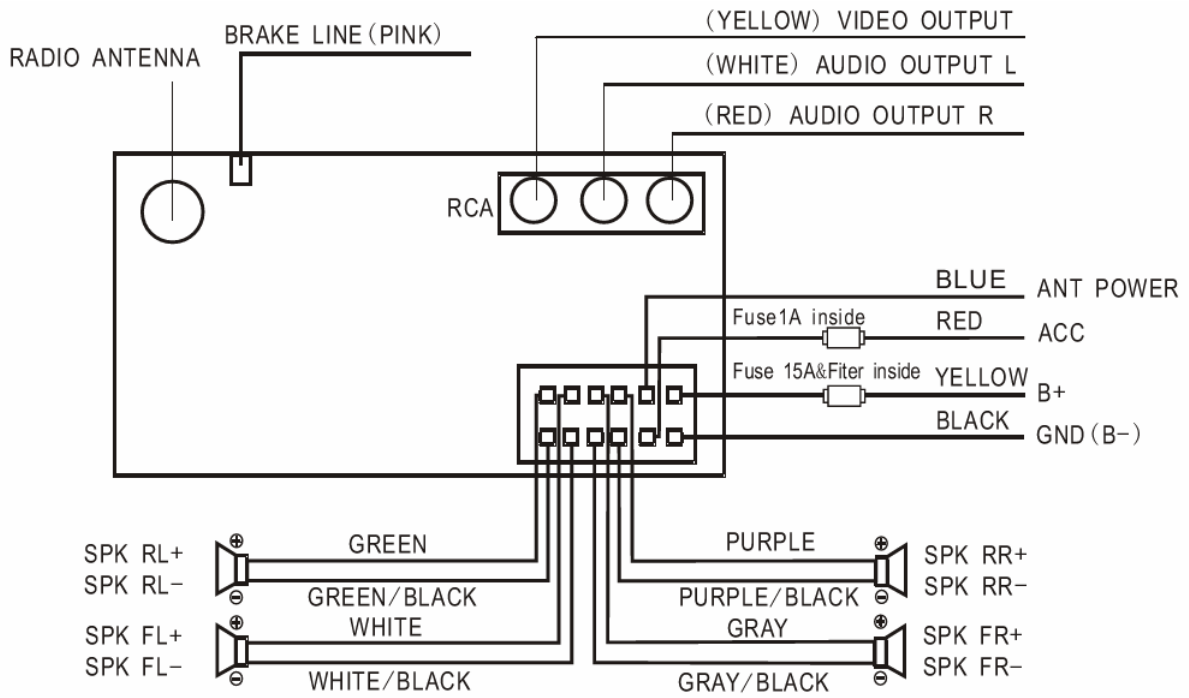

LOCATIONS AND FUNCTION OF THE PLAYER

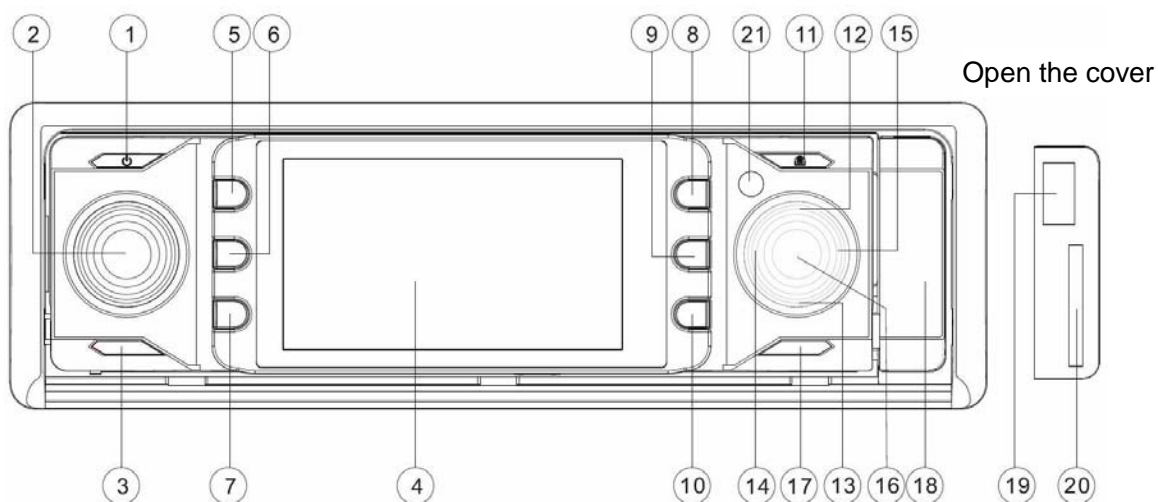

When the front panel is folded down:

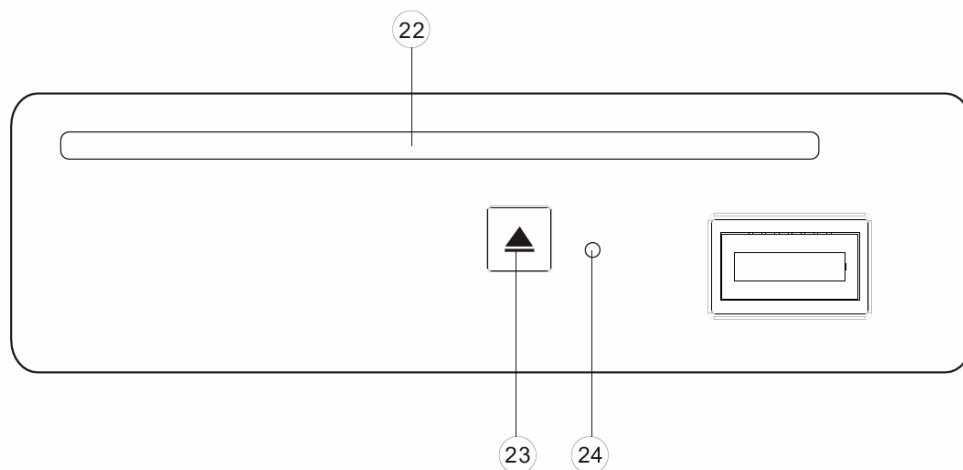





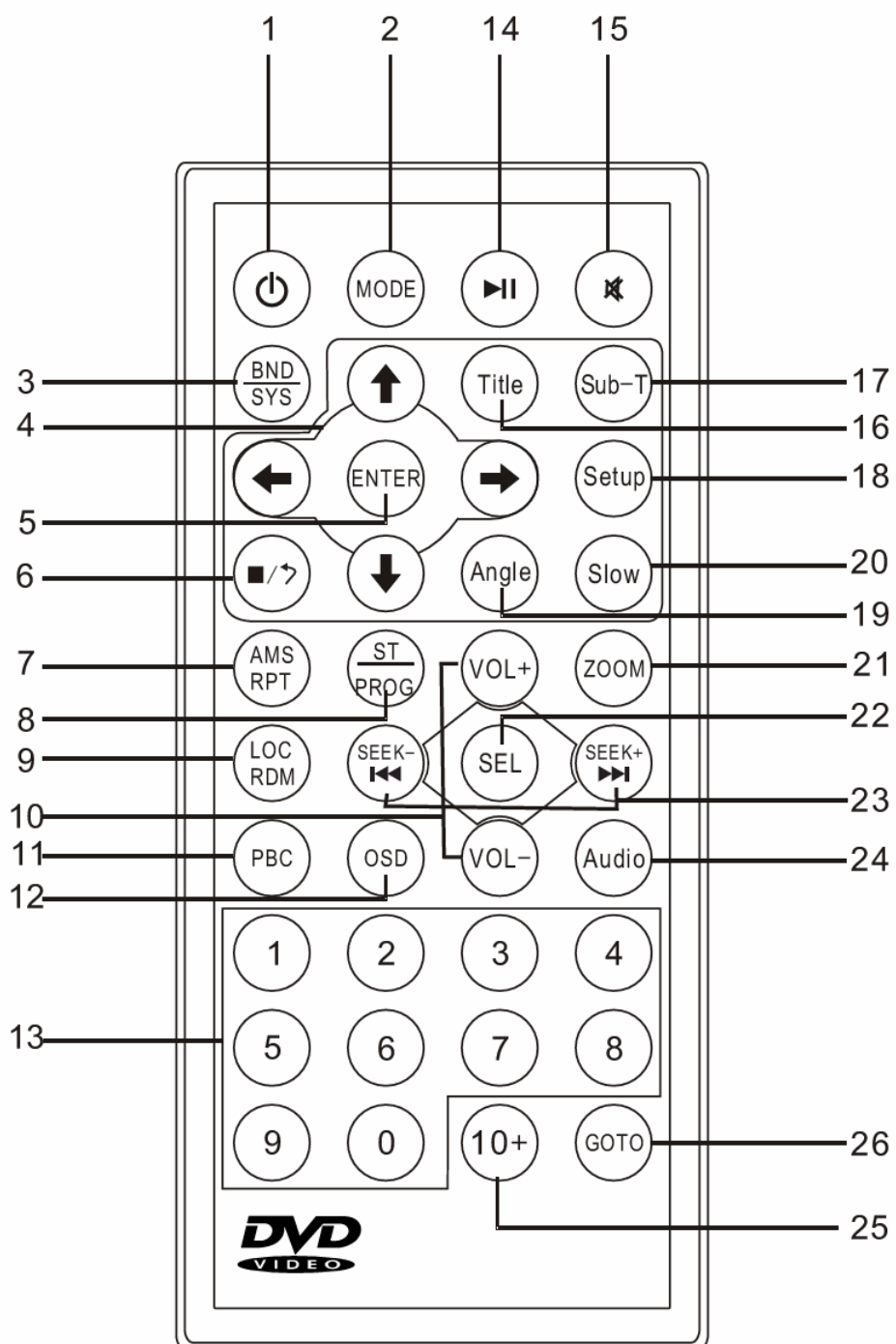





- | | |
|--------------------------------|-------------------|
| 1. (power) | 13. TA/AF |
| 2. Volume knob/Push SEL button | 14. |
| 3. MUTE | 15. |
| 4. 3 inch TFT display | 16. MODE |
| 5. 1 | 17. PTY |
| 6. 2 | 18. USB/SD cover |
| 7. 3 OSD | 19. USB interface |
| 8. 4 RPT | 20. SD interface |
| 9. 5 RDM | 21. Remote Sensor |
| 10. 6 SUB-T | 22. Disc slot |
| 11. | 23. (eject) |
| 12. BND/AMS | 24. RST (reset) |

LOCATIONS AND FUNCTION OF THE REMOTE CONTROL



LOCATIONS AND FUNCTION OF THE REMOTE CONTROL

1. 
Press it to turn on the unit. When the unit is on, press it to turn the unit off.
2. MODE
When the unit is on, press it to select the different mode, such as RADIO, DVD, USB, SD mode.
3. BND/SYS
In radio mode, press it shortly to select the desired band, such as FM1, FM2, FM3, AM1 (MW1) and AM2 (MW2).
In DVD mode, press to change between AUTO, NSTC and PAL.
4.  / ,  / 
In case of menu mode, the buttons served as cursor buttons to select item left/right, up/down.
5. ENTER
Press to confirm your selection.
6.  / 
In DVD/USB/SD mode, press it once to pre-stop play, press it twice to stop the play and return to the DVD logo.
7. AMS/RPT
In radio mode, press to activate auto seek/preset store function.
In media play mode, press to switch the repeat mode of programs.
8. ST/PROG
In media play mode, press to enter into program mode to play the track in your desired sequence.
In radio mode press to set the reception between mono mode or stereo mode.
9. LOC/RDM
Press to play all tracks in random order.
10. VOL+/VOL-
Press to increase/decrease the volume level.
11. PBC
It can be used to change between PBC ON and PBC OFF on the VCD disc.
12. OSD
In media play mode, press to display OSD (the on-screen display) information.
13. 0-9
Numeric buttons.
14. 
Press to play/pause the playback.
15. 
Press to mute the sound, press it again to resume the sound.
16. Title
Press to display the title menu of the DVD disc.
17. Sub-T
Press to display the subtitle information of the DVD disc.
18. Setup
In media play mode, press to enter into the DVD setup menu.
19. Angle
Press to change the view angle on multi-angle DVD disc.
20. Slow
For some discs, press to start slow forward function.
21. ZOOM
Press to allow the picture to be increased in size.
22. SEL
Press to enter into the audio setup and system setup.
23. SEEK-  / SEEK+ 
Press shortly to skip to the previous/next track.
Press and hold it to activate fast reverse/forward function.
In radio mode, press it shortly to search the frequency backward/forward manually. Press and hold it to seek the frequency automatically.

LOCATIONS AND FUNCTION OF THE REMOTE CONTROL

24. Audio

Press to display the audio information of the disc.

25. 10+

Digital selecting button for track, cooperatively used with numeric buttons.

26. GOTO

GOTO (Disc search button) used in media play mode, cooperatively used with numeric buttons.

Preparing the Remote Control

Inserting the Batteries

1. Open the battery compartment cover.
2. Insert the new batteries. Make sure that the positive and negative terminals of the batteries are oriented as indicated.
3. Close the cover.

- Battery: One button cell lithium battery (CR2025).

Using the Remote Control



Point the remote control towards the remote control signal receiver on the player front face.

Operation angle: About ± 30 degree in each the direction of the front of the remote sensor.

OPERATION

BASIC OPERATION

◆ Turn the unit on/off

When all the connection is finished, press  button on the front panel or  on the remote control will turn the unit on. When the unit is on, press  to turn the unit off.



◆ Fold down the front panel

Press the release button  on the front panel, the panel will be folding down.

◆ Sound adjustment

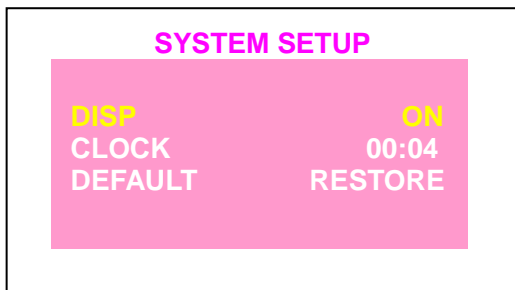
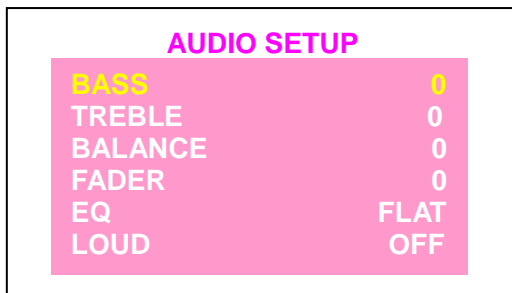
Repeatedly press the volume knob on the front panel of the unit or **SEL** on the remote control to enter into the AUDIO SETUP and SYSTEM SETUP.



In every setup interface, press /  buttons on the front panel or on the remote control to select the item up or down, then use the volume knob on the front panel or **VOL+/-** buttons on the remote control to adjust the selected item.

LOUD --- ON or OFF;

EQ --- change the equalization mode, switch among ROCK, POP, CLASSIC, JAZZ and FLAT;

DISP --- ON or OFF

When DISP OFF, the CLOCK will disappear.

◆ Remote sensor

There is a remote sensor on the front panel. You can point the remote control to the remote sensor and press functions keys on the remote control to control the unit.

◆ Reset function

Press the  button on the front panel to fold down the panel, then you will see the **RST** button on the housing of the unit.

It must be activated with either a ballpoint pen or thin metal object. The reset button is to be activated for the following reasons:

1. Initial installation of the unit when all wiring is completed.
2. All the function buttons do not work.
3. Error symbol on the display.

◆ Volume level adjustment

Rotating the volume knob on the front panel clockwise or anticlockwise or pressing **VOL+/-** buttons on the remote control to adjust the volume level.

When you adjust the volume the current value of the volume will be displayed on the screen.

Pressing **MUTE** button on the front panel or  button on the remote control will mute the sound. Press it again will resume the sound.

◆ Mode selection

Press **MODE** button on the front panel or **MODE** on the remote control to select the desired mode to enjoy. Such as DVD, radio, USB, SD mode.

◆ Brake function

If the brake wire (pink wire) isn't connected to the ground (when driving), the picture will not be shown on the screen in DVD mode for safety purpose. Only the audio will be heard.

Note: Only when parking, the DVD in picture can be seen on the screen. When driving, the warning information will be displayed.

OPERATION

DVD OPERATION

◆ Loading/ejecting a disc



When the front panel folding down, you will see the disc slot and  (eject) button on the housing of the unit.

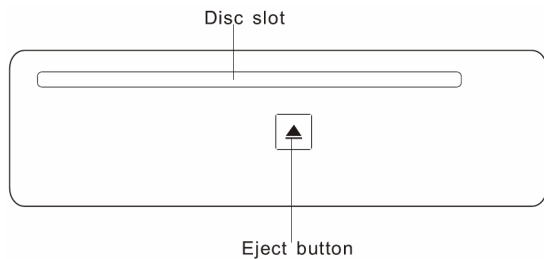

When there is not any disc on the slot, insert the disc with printed side facing up into the disc slot. Then let the front panel up to normal position. The player will start playback automatically.

Press  button to eject the disc.





◆ Stopping playback



Press  button on the front panel or  on the remote control for one time to pre-stop the playback. When  button on the front panel or on the remote control is pressed, normal playback will continue.

Press  or  button twice to stop the playback and go back to the DVD LOGO.

◆ Pausing play

Shortly press  on the front panel or  on the remote control during playback to stop playback temporarily. Shortly press  again will return to the normal playback.

◆ Rapid forward / rapid reverse

Hold press  on the front panel or hold press  on the remote control during playback.

Each time the button is hold pressed, the speed of rapid forward /reverse changes according to the disc as follows.

DVD/VCD/CD/MP3:

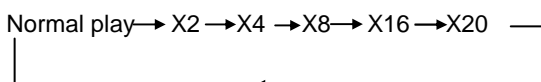



◆ Slow motion playback (for DVD only)



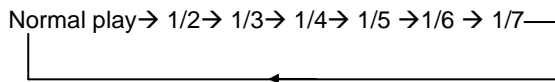

Press **Slow** on the remote control during play. Each time the button is pressed, the speed of slow forward (SF) changes according to the disc as follows.

DVD:



In slow motion state, shortly press  on the remote control or  on the front panel to resume the normal playback.





◆ Skipping track

Pressing /  buttons on the remote control or /  on the front panel during playback will skip to the next/previous track.

When PBC (playback control) ON, these buttons may be unavailable.





Note you can use the numeric buttons (0-9) and 10+ button on the remote control to select the track directly.

◆ DVD title menu play

1. When playing a DVD disc, pressing **Title** button on the remote control will stop the playback and return to the TITLE menu that is stored in DVD disc. The disc will be played automatically and stop at menu picture.
2. Press  / ,  /  cursor buttons on the remote control to move between the highlight bars in the menu.
3. Press **ENTER** button on the remote control to confirm the selected item.

◆ Zoom function

Allows the picture to be increased in size. Press **ZOOM** button on the remote control to toggle scale among 1, 2, 3, 4, 1/2, 1/3, and 1/4. When the scale is 1/4, press **ZOOM** again will exit zoom operation.

During zoom mode, press  / ,  /  buttons to move the picture left/right, up/down.

OPERATION

◆ Multi-subtitle language function (For DVD)

Press **Sub-T** button on the remote control or **SUB-T** button on the front panel during playback.

The corresponding information will be shown on the screen.

Each time the button is pressed, the subtitle language changes in the sequential order.

Notes:

- The language is different according to the disc.
- Some discs only contain one subtitle language.

◆ Multi-angle function (For DVD)

Press **Angle** button on the remote control during playback. The corresponding information will be shown on the screen.

Each time the button is pressed, the angle changes in sequential order.

Notes:

- The angle number is different according to the disc.
- The function only works for discs having scenes recorded at different angles.

◆ Multi-audio Language function

Press **Audio** during playback. The corresponding information will be shown on the screen.

Each time the button is pressed, the audio soundtrack language changes on sequential order.

Notes:

- The language number is different according to the disc.
- Some discs only contain one soundtrack language.

◆ Repeat play

When you want to repeat playing the whole disc or track or a chapter in the disc.

Press **RPT** button on the remote control or on the front panel repeatedly to select different repeat mode. For different kinds of discs, pressing **RPT** button has different effects.

For example:

DVD:

REP:[OFF] → REP:[CHAPTER] → REP:[TITLE]

MP3:

REP:[OFF] → REP:[REP 1] → REP:[REP DIR] → REP:[REP ALL] → REP:[OFF]

Note: REPEAT feature does not support VCD2.0 (with PBC ON).

◆ Play the tracks in random order

For some discs, when playing, press **RDM** button on the front panel or on the remote control will play the tracks on the disc in shuffle order. In shuffle on mode, press **RDM** button again will exit shuffle playing.

◆ Program play

In program play mode, you can play the track in your desired sequence.

To program play a disc, please follow the next instructions.

For VCD (when PBC OFF) /CD/MP3/WMA disc:

- Press **PROG** button on the remote control to enter the program edit interface.

PROG			
1 ----	5 ----	9 ----	13 ----
2 ----	6 ----	10 ----	14 ----
3 ----	7 ----	11 ----	15 ----
4 ----	8 ----	12 ----	16 ----
PLAY		CLEAR	

- Press **← / →, ↑ / ↓** cursor buttons on the remote control to select the items you want to program. The items you selected will become highlight.
- Input the number you want to program by numeric buttons (0-9) on the remote control. Use cursor buttons to select **PLAY** on the bottom of the screen, or press **ENTER** button on remote control to confirm. And the unit will play the tracks you programmed.
- If you want to clear the program, select **CLEAR** on the screen and press **ENTER** on the remote control to confirm, and the unit will cancel the programmed play.

OPERATION

For DVD disc:

The operation is the same as VCD/CD operation. Press **PROG** button on the remote control the following media play window will be shown on the screen:

PROG			
TC	TC	TC	TC
1 --:--	5 --:--	9 --:--	13 --:--
2 --:--	6 --:--	10 --:--	14 --:--
3 --:--	7 --:--	11 --:--	15 --:--
4 --:--	8 --:--	12 --:--	16 --:--
PLAY		CLEAR	

Note:

When playing tracks you programmed, press **PROG** button to enter the program interface, pressing **PROG** for the second time will exit the menu and the unit will resume normal play. When you want to return to program play, press **PROG** to enter program interface and select PLAY then press **ENTER** button on the remote control to confirm, it will begin program play.

◆ Goto Function

FOR DVD:

Press **GOTO** button on the remote control, the screen will display the following message:

DVD TT 03/05CH 004/017 00:00:06

Use the numeric buttons to input the desired Title, Chapter or Time, then press **ENTER** button to confirm.

FOR VCD (WITH PBC OFF)/CD/MP3:

You can input the Track and Time then press **ENTER** to confirm.

◆PBC Menu Playback of VCD/SVCD

For some VCD or SVCD discs, there is a menu in order to select the desired contents. This menu is called PBC (Playback Control) menu.

Press **PBC** button on the remote control to change between PBC ON

and PBC OFF on the disc.

In PBC ON mode, REPEAT, RANDOM, PROGRAM and GOTO functions are unavailable.

◆ DVD Setup

In DVD mode, when the disc is playing or in stop mode, press **Setup** button on the remote control to enter setup menu.

- When the cursor is on the topside, use ← / → buttons to move between the different pages, such as SYSTEM SETUP, LANGUAGE SETUP, AUDIO SETUP, VIDEO SETUP and DIGITAL SETUP.
- Press ↓ button to move the cursor to the setup page below and then you can use ↑ / ↓ buttons to move between the different setup options.
- Press → button to display the choice list for each setup option and then use ↑ / ↓ buttons and **ENTER** button to change your selection.

1) SYSTEM SETUP

When you open the setup menu, you will see the system setup page at first, see below:

SYSTEM SETUP
TV SYSTEM
AUTO PLAY
VIDEO
TV TYPE
PASSWORD
RATING
DEFAULT
EXIT SETUP

- * TV SYSTEM: Change the TV SYSTEM among NTSC, PAL and AUTO.
- * AUTO PLAY: Change between ON and OFF. When AUTO PLAY ON, the unit will skip over the DVD menu and play automatically.
- * VIDEO: Change among INTERLACE-YUV, TV-RGB, P-SCAN YPBPR, PC-VGA AND S-VIDEO.
- * TV TYPE: Change the TV TYPE among 4:3 PS, 4:3 LB and 16:9.
- * PASSWORD: Change the PASSWORD lock or unlock, the default PASSWORD is "0000".
- * RATING: Change the parental RATING among 1KID SAFE, 2G, 3PG, 4PG13, 5PG-R, 6R, 7NC-17, 8ADULT.
- * DEFAULT: Restore the system setup to the default setup.

OPERATION

2) LANGUAGE SETUP

When you open the language setup menu, you will see the language setup page:

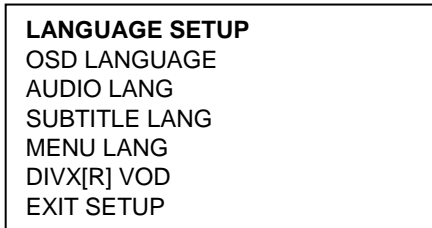

- * You can change the OSD LANGUAGE among: English, Chinese, German, Spanish, French and Portuguese.
- * You can change the AUDIO LANGUAGE among: English, Chinese, German, Spanish, French, Portuguese, Latin and Japan.
- * You can change the SUBTITLE LANGUAGE among: English, Chinese, German, Spanish, French, Portuguese, Japan and OFF.
- * You can change the MENU LANGUAGE among: English, Chinese, German, Spanish, French, Portuguese, Japan and Latin.
- * DIVX [R] VOD: Display the registration code of the Decoder IC.

3) AUDIO SETUP

When you open the AUDIO menu, you will see the following picture:

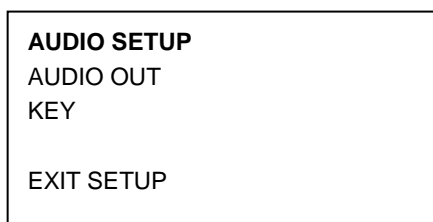

- * AUDIO OUT: Change among SPDIF/OFF, SPDIF/RAW and SPDIF/PCM.
- * KEY: Change the tone within a certain range.

4) VIDEO SETUP

When you open the VIDEO menu, you will see the following picture:

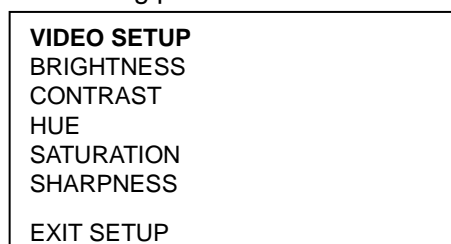

You can adjust the value of the brightness, contrast, hue, saturation and sharpness.

5) DIGITAL SETUP

When you open the DIGITAL menu, you will see the following picture:

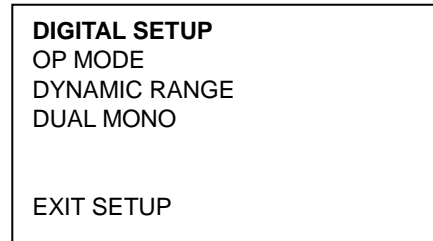

- * OP MODE: to set the operating modes for Dolby Digital decoder, there are LINE OUT and RF REMOD to be selected.
- * DYNAMIC RANGE: you can adjust the dynamic range between 1/8, 2/8, 3/8, 1/2, 5/8, 3/4, full.
- * DUAL MONO: there are STEREO, MONO L, MONO R and MIX MONO to be selected.

◆ On-screen Display Function

Press the **OSD** button on the front panel or on the remote control during playback to display the console information of the current disc on the screen.

For an example (when playing a DVD disc): Once you press **OSD** button you will see the information as the following order.



- 1) Item: TT
Function: Display the current title number and total title number.
- 2) Item: CH
Function: Display the current chapter number and total chapter number.
- 3) Item:  (This icon only displayed for several seconds, after several seconds it will disappeared.)
Function: Display the played time of the current chapter.

OPERATION

- 4) **C-**: Display the remaining time of the current chapter.
- 5) **T**: Display the played time of the current title.
- 6) **T-**: Display the remaining time of the current title.
- 7) **C**: Display the played time of the current chapter.
- 8)  Display the current disc's LANGUAGE, AUDIO TYPE, SUBTITLE LANGUAGE and PLAY ANGLE.

Note: The displayed information is different according to different type of discs.

◆ Last Play Memory

- 1) During disc playback, if you turn off the unit and then turn on the unit again, the DVD unit will resume playing from the point that just interrupted.
- 2) During disc playback, if you press **MODE** button to switch to other mode, then return to DVD mode again, the unit will resume playing from the point that just interrupted.

USB PLAY OPERATION

On the front of the unit, when you open the USB cover, you will see an USB interface. An USB device can be connected through this interface.

When you connect an USB device through the interface, the unit will search the files in the USB driver and start to play automatically.

If in other mode, you can also press **MODE** button to select USB mode.

When playing the audio/video/photo files in the device, the operation is the same with DVD operation described above.

NOTE:

- When in USB play mode, be sure not to remove the USB driver from the USB interface. When stop USB play, you can remove the USB drive, after remove USB driver from the unit.
- When connecting an MP3 player and there has normal battery in the player (non rechargeable battery), you should remove the battery from the MP3 player then connect it to the USB interface. Otherwise, it may cause battery burst.

SD CARD OPERATION

On the front of the unit, when you open the USB cover, you will see a SD card interface. You can insert a SD card into the interface.

When you insert a SD/MMC card in the SD/MMC interface, the unit will search the files in the card and start to play automatically. The operation is the same with the DVD operation described above.

If in other mode, you can also press **MODE** button to select SD/MMC mode.

The corresponding operation please refer to the DVD OPERATION.

RADIO OPERATION

◆ Switching to Radio Mode

Press **MODE** button on remote control or **MODE** on the front panel start radio mode.

The band/frequency/station/clock and other information will display on the display.

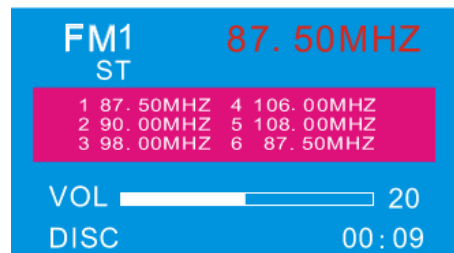

◆ Selecting the Frequency Band

Press **BND** button on remote control to select desired band. The reception band will change in the following order:

→FM1→FM2→FM3→MW1/AM1→MW2/AM2→

◆ Selecting Station

Press **◀/▶** buttons on the remote control or press **◀/▶** on the front panel shortly to adjust the frequency manually.

Hold Press **◀/▶** on the remote control or hold press **◀/▶** on the front panel for fast tuning.

The frequency is updated correspondingly on display.

OPERATION

◆ Setting Memory

Press radio preset buttons (numeric buttons 1~6) on remote control or on the front panel to preset stations at radio mode. Each band can store six preset stations. The stations might be FM1, FM2, FM3, MW1 (AM1) and MW2 (AM2) band. The operation is as below:

1) Store in Memory

Press and hold desired radio preset buttons (numeric buttons 1~6) on the remote control or on the front panel for several seconds, the current listening station will be stored into the number button.

2) Retrieve a Preset Station

Press any one of the radio preset buttons (numeric buttons 1~6) on the remote control or on the front panel to retrieve a station which had been stored in the memory in advance and the chosen frequency will be shown on display.

◆ Automatic memory storing & program scanning

1) Program scanning

Shortly press **AMS** button on remote control to scan preset station.

2) Automatic memory storing

Press and hold press **AMS** button on remote control for about several seconds, the radio searches from the current frequency and checks the signal strength until one cycle search is finished. And then stations are stored into the preset number button in turn according to the strength of the stations. When auto search is finished, it will enter into preset scan mode automatically.

Note: Press and hold 1-6 numeric buttons on the remote control for about several seconds, will store the current station to the current numeric key position.

◆ Mono/Stereo

Press **ST** button on remote control to select mono or stereo mode. You can sometimes improve reception of distant stations by selecting mono operation.

◆ RDS (RADIO DATA SYSTEM) OPERATION

1) Setting AF function

In FM mode, Press and hold **TA/AF** button on

the front panel to switch on or off AF function. In AF on mode, "AF" will flash on the screen.

2) In FM mode, shortly press **TA/AF** button on the front panel to switch TA on or off. When TA on, the unit will search Traffic Announcement automatically.

When received a Traffic Announcement station, the unit will change to the Traffic Announcement station automatically. Shortly press **TA/AF** again to exit TA mode.

3) Using **PTY** to Select Program

Press **PTY** button on the front panel to start the station search:

POP M, ROCK, EASY M, LIGHT M, CLASSIC, OTHER M, JAZZ, COUNTRY, NATION M, OLDIES, FOLK M, NEWS, AFFAIRS, INFO, SPORT, EDUCATE, DRAMA, CULTURE, SCIENCE, VARIED,

WEATHER, FINANCE, CHILDREN, SOCIAL, RELIGION, PHONE IN, TRAVEL, LEISURE, DOCUMENT.

Use **VOL+/-** buttons on the remote control or volume knob on the front panel to change the items, when you choose the desired items.

When PTY is selected, the radio starts to search corresponding PTY information, and stops if the corresponding PTY information is detected.

If corresponding PTY information is not existed any more, PTY engaging is automatically exit to normal mode.

Notes:

AF: Alternative Frequencies

Frequency list of broadcasting stations transmitting the same program

TA: Traffic Announcement Identification

Identification data showing traffic information is being transmitted or not

PTY: Program Type Code

Contents of programs such as news, light music, sports etc.

TP: Traffic Program Identification

Identification data for traffic information-broadcasting station

TROUBLE SHOOTING

If it appears that your DVD unit is faulty, first consult this checklist. It may be that something simple has been overlooked.

Under no circumstances should you try to repair the player yourself, as this will invalidate the warranty. Only qualified service personnel can remove the cover or service this player.

The power does not turn on.

- The lead wires are not connected properly to the connectors.
 - Make sure the connection is correct.
- The fuse has blown.
 - After checking for short circuits in the wires, replace the fuse with one having the same rating.
- The internal processor is not working due to noise or other factors.
 - Press the reset button to reset the unit to factory defaults.

The remote control does not work. The unit does not operate even when the correct buttons on the remote control are pressed.

- Battery capacity is low.
 - Install new batteries.
- Some operations are disabled in specific states.
 - Enter the correct mode.

The disc can not play.

- Disc is of poor quality or damaged or not clean.
 - Clean or replace the disc with one of higher quality.
- The disc installed is not supported by the unit.
 - Examine the disc type.
- The disc installed is not compatible with the video system.
 - Replace the disc with one compatible with your video system.

The desired source is not selected although you press the MODE button.

- An optional unit required to listen to each source is not connected yet.

- Connect the optional unit correctly.

- The reset button is not pressed yet although the optional unit has been connected to the unit.

- Press the reset button.

Nothing happens when the button are pressed.

- An optional unit required to listen to each source is not connected yet.
 - Connect the optional unit correctly.
- The computer chip in the unit is not functioning normally.
 - Press the reset button on the housing of the unit.

The sound quality is poor or distorted.

- One of the speaker wires is being pinched by a screw in the car.
 - Check the speaker wiring.
- The speakers are not wired correctly.
 - Reconnect the speaker wires so that each output terminal is connected to a different speaker.

Radio reception is poor.

- The car antenna is not extended.
 - Pull the antenna out all the way.
- The antenna control wire is not connected.
 - Connect the wire correctly.

The sound/picture skips on a DVD/VCD/CD/MP3.

- The disc is scratched or dirty.
 - Clean the disc.

A track will not play.

- Random play has been selected.
 - Turn off random play.

A VCD cannot be played using menus.

- The VCD disc being played is not compatible with PBC.
 - Menu playback is available only with VCD discs recorded with PBC.

The viewing angle cannot be changed.

- The DVD disc being played does not contain the recording of more than one angle.

TROUBLE SHOOTING

- The viewing angle cannot be changed when the DVD disc being played does not contain the recording of more than one angle.
- You are attempting to switch the angle in a DVD section where more than one angle is not recorded.
 - More than one viewing angle may be recorded only in limited sections in a disc.

SPECIFICATIONS

GENERAL

Power Supply Requirements	: DC 12 Volts, Negative Ground
Maximum Output Power	
- Version Y	: 4x40 watts
Current Drain	
- Version Y	: 15 Ampere (max.)

RADIO

For 2 Bands

FM

Frequency Coverage	87.5 to 108 MHz
Sensitivity (S/N=30dB)	10 dBu
Image Rejection	>45dB
Stereo Separation	>25dB

MW

Frequency Coverage	522 to 1620 kHz
Sensitivity (S/N=20dB)	36 dBu
Image Rejection	>45 dB

DVD

Signal system:	Compositive video 1.0Vp-p 75Ω
Discs played:	(1) DVD-VIDEO disc 5" (12 cm) single-sided, single-layer 5" (12 cm) single-sided, double-layer (2) Compact disc (CD-DA/CD-R/CD-RW/MP3) (3) (12 cm) VIDEO CD
Monitor Screen Size:	3.0" TFT

Note:

Specifications and design are subject to modification, without notice, due to improvements in technology.

MANUEL D'UTILISATION

Systeme vidéo portable

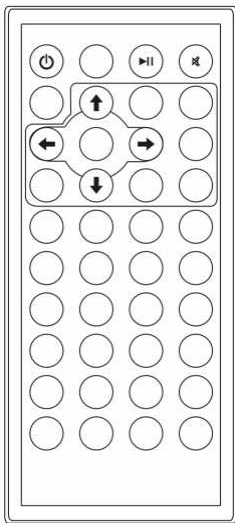

- **Écran TFT 3.0"**
- **Lecteur DVD avec radio**
- **Fonction RDS**
- **Panneau amovible et rabattable**
- **Interface carte SD**
- **Interface USB**
- **Contrôle parental**
- **Télécommande**

BRANCHEMENTS

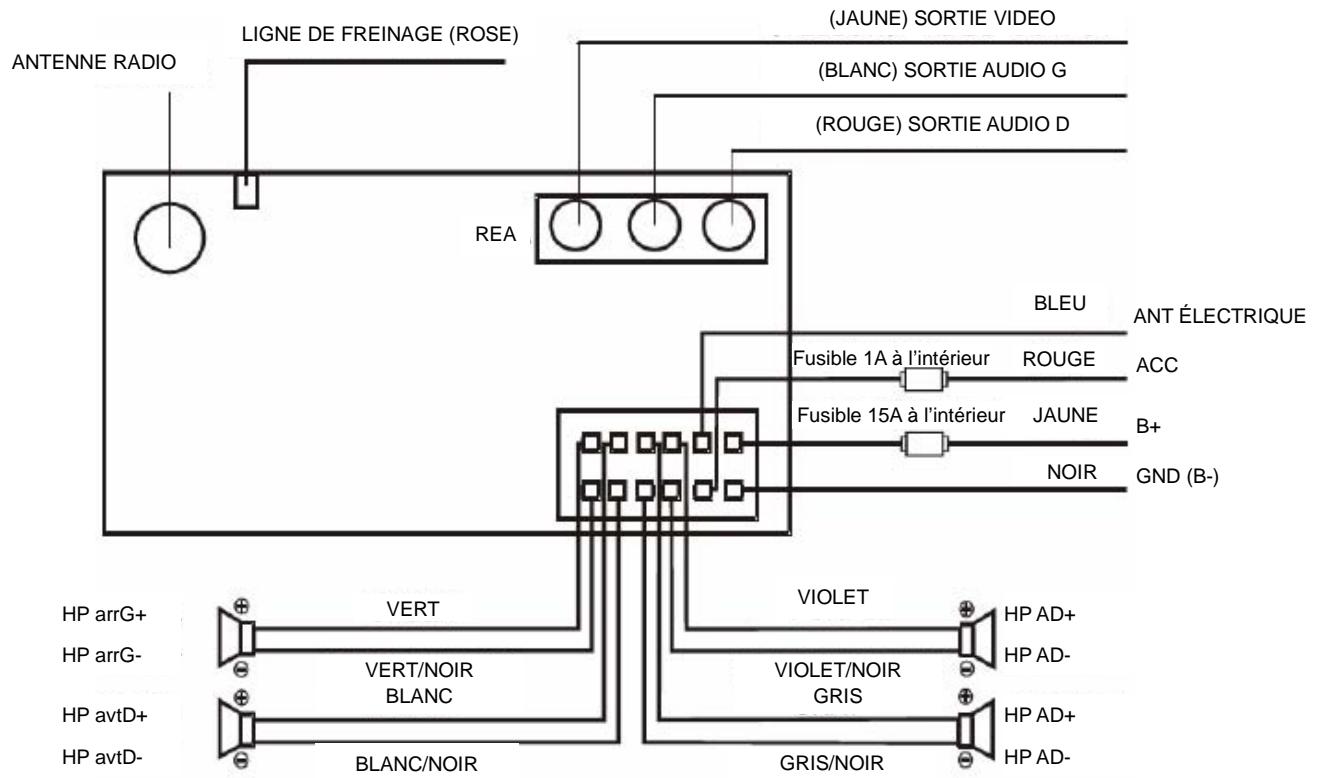

EMPLACEMENTS ET FONCTIONNEMENT DU LECTEUR

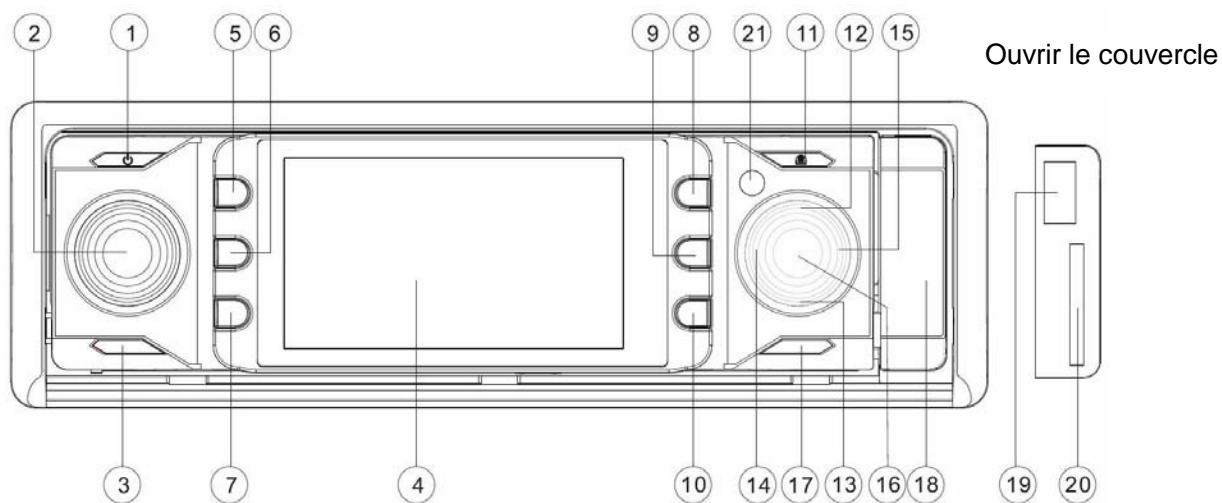

Lorsque le panneau avant est rabattu :

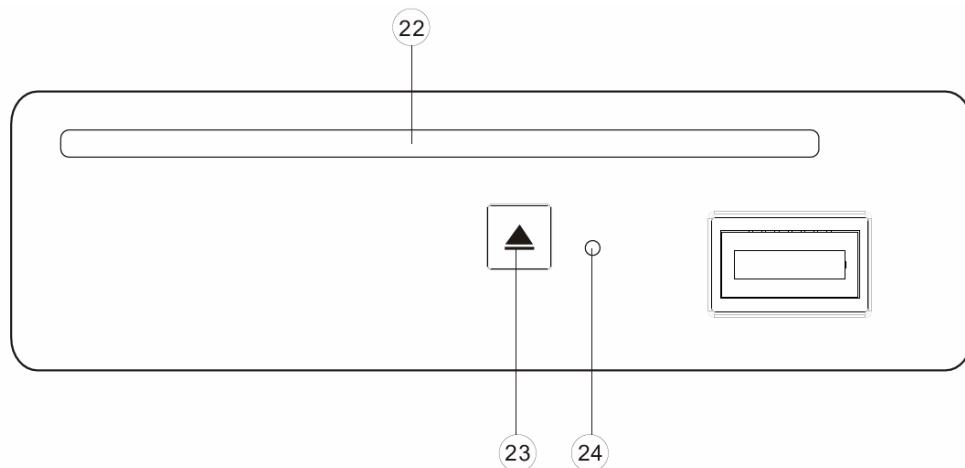





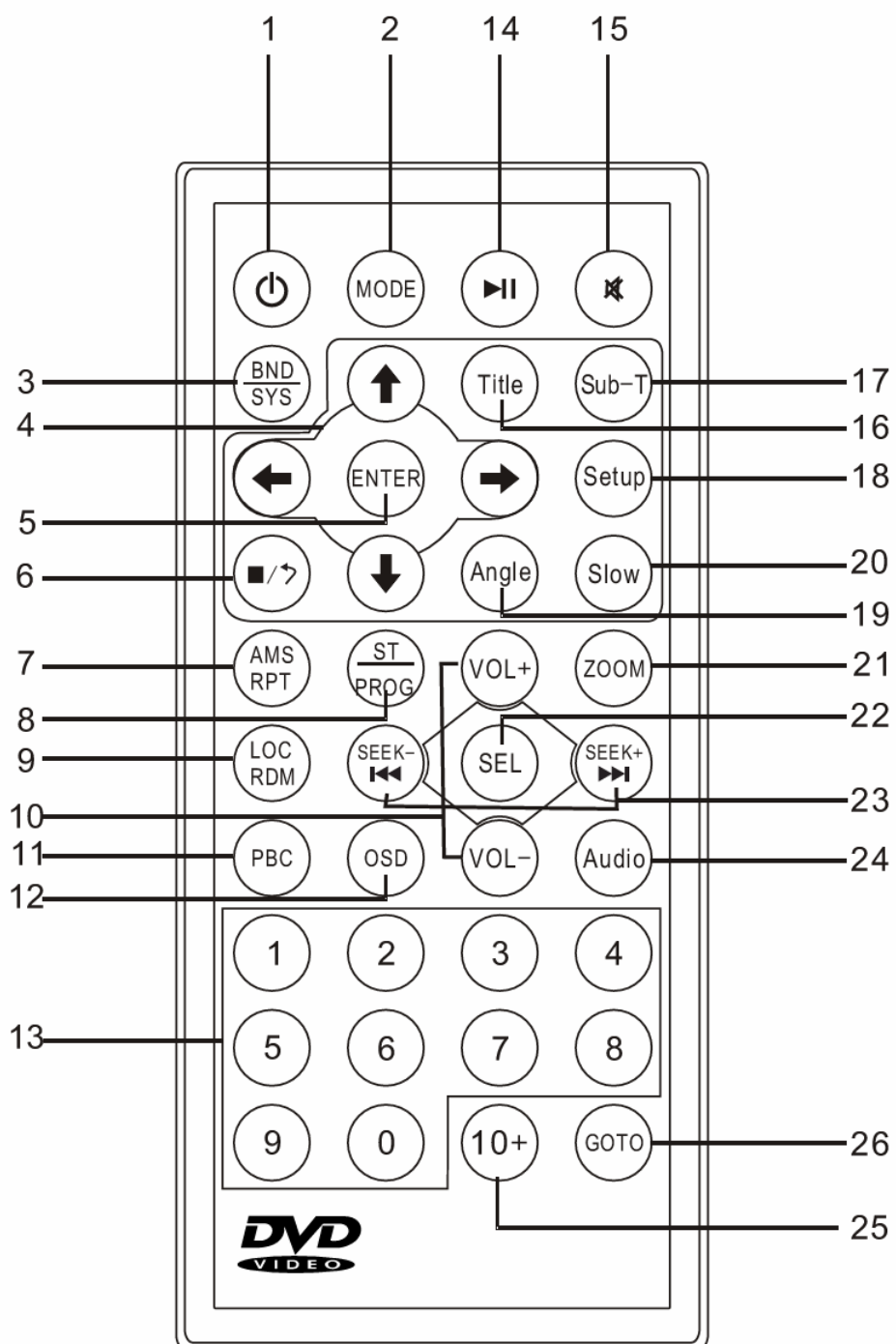

- | | |
|---|----------------------------|
| 1. (marche/arrêt) | 13. TA/AF |
| 2. Bouton du volume/Bouton-poussoir SEL | 14. |
| 3. MUTE | 15. |
| 4. Ecran TFT 3" | 16. MODE |
| 5. 1 | 17. PTY |
| 6. 2 | 18. Couvercle USB/SD |
| 7. 3 OSD | 19. Interface USB |
| 8. 4 RPT | 20. Interface SD |
| 9. 5 RDM | 21. Capteur à distance |
| 10. 6 SUB-T | 22. Logement du disque |
| 11. | 23. (éjecter) |
| 12. BND/AMS | 24. RST (réinitialisation) |

EMPLACEMENTS ET FONCTIONNEMENT DE LA TÉLÉCOMMANDE



EMPLACEMENTS ET FONCTIONNEMENT DE LA TÉLÉCOMMAND

-  Permet d'allumer l'appareil. En mode marche, appuyez sur ce bouton pour éteindre l'appareil.
- MODE**
Lorsque l'appareil est allumé, appuyez dessus pour sélectionner différents modes comme RADIO, DVD, USB et SD.
- BND/SYS**
En mode radio, appuyez brièvement sur ce bouton pour sélectionner la bande souhaitée comme FM1, FM2, FM3, AM1 (MW1) et AM2 (MW2).
En mode DVD, appuyez sur ce bouton et choisissez entre AUTO, NSTC et PAL.
-  / 
En mode menu, servez-vous des boutons comme boutons du curseur pour sélectionner un objet à gauche/droite, en haut/bas.
- ENTER**
Permet de confirmer votre sélection.
-  / 
En mode DVD/USB/SD, appuyez une fois pour effectuer un arrêt préalable de la lecture, deux fois pour arrêter la lecture et revenir au logo DVD.
- AMS/RPT**
En mode radio, appuyez sur ce bouton pour activer la fonction de stockage pré-réglage/recherche automatique.
En mode de lecture d'un média, ce bouton permet de basculer en mode de répétition des programmes.
- ST/PROG**
En mode de lecture d'un média, appuyez sur ce bouton pour accéder au mode programme pour lire la piste dans l'ordre souhaité.
En mode radio, ce bouton permet de régler la réception entre le mode mono ou le mode stéréo.
- LOC/RDM**
Appuyez sur ce bouton pour une lecture aléatoire de toutes les pistes.
En mode radio, appuyez brièvement sur ce bouton pour sélectionner entre les stations locales et distantes.
- VOL+/VOL-**
Permet d'augmenter/de diminuer le niveau du volume.
- PBC**
Il vous permet d'activer ou désactiver la fonction PBC du disque CDV.
- OSD**
En mode de lecture d'un média, appuyez sur ce bouton pour afficher les informations OSD (l'affichage à l'écran).
- 0-9**
Boutons numériques.
- 
Permet de démarrer/mettre la lecture en pause.
- 
Appuyez pour éteindre le son, appuyez à nouveau pour le remettre.
- Title**
Permet d'afficher le menu titre du DVD.
- Sub-T**
Permet d'afficher les sous-titres du DVD.
- Setup**
En mode de lecture d'un média, appuyez pour accéder au menu des paramètres du DVD.
- Angle**
Permet de modifier l'angle de vue du DVD multi-angle..
- Slow**
Pour certains disques, appuyez sur ce bouton pour démarrer la fonction qui permet d'avancer doucement.

EMPLACEMENTS ET FONCTIONNEMENT DE LA TÉLÉCOMMANDE

21. ZOOM
Permet d'augmenter la taille de l'image.
22. SEL
Permet d'accéder au réglage système et audio.
23. SEEK- ◀◀ /SEEK+ ▶▶
Appuyez brièvement sur ce bouton pour sauter vers la piste précédente/suivante.
Maintenez-le enfoncé pour activer la fonction d'avance/de retour rapide.
En mode radio, appuyez brièvement pour effectuer une recherche manuelle de la fréquence vers l'avant/arrière. Maintenez-le enfoncé pour effectuer une recherche automatique de la fréquence.
24. Audio
Permet d'afficher les informations audio du disque.
25. 10+
Bouton de sélection numérique pour la piste. Il s'utilise comme les boutons numériques.
26. GOTO
GOTO (Bouton de recherche du disque) s'utilise en mode de lecture d'un média. Il s'utilise comme les boutons numériques.

Préparer la télécommande

Insérer les piles

1. Ouvrez le couvercle du compartiment à piles.
2. Insérez les nouvelles piles. Assurez-vous que les bornes positive et négative des piles respectent l'indication écrite.
3. Fermez le couvercle.

- Pile : Une pile bouton au lithium (CR2025).

Utiliser la télécommande



Dirigez la télécommande vers le récepteur de signaux de la télécommande qui se trouve devant la façade du lecteur.

Angle de fonctionnement : Environ ± 30 degrés devant le capteur à distance.

FONCTIONNEMENT

FONCTIONNEMENT DE BASE

◆ Allumer/Éteindre

Une fois les branchements terminés, appuyez sur les boutons  du panneau avant ou  de la télécommande pour allumer l'appareil.

Lorsque l'appareil est allumé, appuyez sur  pour l'éteindre.



◆ Rabattre le panneau avant

Appuyez sur le bouton de libération  du panneau avant, le panneau sera rabattu.

◆ Réglage du son

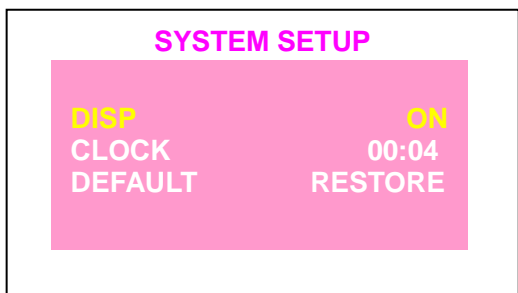
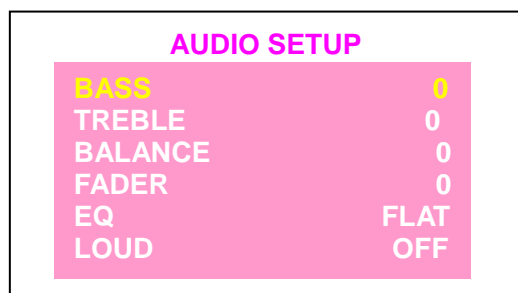
Appuyez plusieurs fois sur le bouton du volume du panneau avant de l'appareil ou sur **SEL** de la télécommande pour accéder à AUDIO SETUP et SYSTEM SETUP.



À chaque interface de réglage, appuyez sur les boutons   du panneau avant ou de la télécommande pour sélectionner l'objet du haut ou du bas, puis utilisez le bouton du volume du panneau avant ou les boutons **VOL+/-** de la télécommande pour régler l'objet sélectionné.

LOUD --- ON ou OFF;

EQ --- modifie le mode d'égalisation, bascule vers ROCK, POP, CLASSIC, JAZZ et FLAT;

DISP --- ON ou OFF

Si DISP est sur ARRET, CLOCK apparaîtra.

◆ Capteur à distance

Le panneau avant dispose d'un capteur à distance. Vous pouvez diriger la télécommande vers le capteur à distance et appuyez sur les touches de fonctions de la télécommande pour contrôler l'appareil.

◆ Fonction de remise à zéro

Appuyez sur le bouton  du panneau avant pour rabattre le panneau, vous verrez ainsi le bouton **RST** sur le boîtier de l'appareil.

Il sera activé grâce à un stylo à bille ou un objet métallique fin. Il est nécessaire d'activer le bouton de remise à zéro pour les raisons suivantes :

1. Installation initiale de l'appareil une fois tous les branchements effectués.
2. Tous les boutons de fonction ne fonctionnent pas.
3. Un symbole d'erreur s'affiche à l'écran.

◆ Réglage du niveau du volume

Tournez le bouton du volume du panneau avant dans le sens ou dans le sens inverse des aiguilles d'une montre ou appuyez sur les boutons **VOL+/-** de la télécommande pour régler le niveau du volume.

Lorsque vous réglez le volume, la valeur en cours du volume s'affichera à l'écran.

Appuyez sur les boutons **MUTE** du panneau avant ou  de la télécommande pour éteindre le son. Appuyez à nouveau pour remettre le son.

◆ Mode selection

Appuyez sur les boutons **MOD** du panneau avant ou **MODE** de la télécommande pour sélectionner le mode souhaité. Tels que DVD, radio, USB et SD.

FONCTIONNEMENT

◆ Fonction de freinage

Si le fil du freinage (fil rose) n'est pas connecté au sol (lorsque vous conduisez), l'écran n'affichera pas l'image en mode DVD par souci de sécurité. Vous n'écoutez que l'audio.

Remarque : Uniquement lorsque vous vous gardez, l'écran affichera l'image DVD.

Lorsque vous conduisez, un message d'avertissement s'affichera.

FONCTIONNEMENT DU LECTEUR DVD

◆ Charger/Éjecter un disque

Lorsque le panneau avant est rabattu, vous verrez le logement du disque et le bouton ▲ (éjecter) sur le boîtier de l'appareil.

En cas d'absence de disque dans le logement du disque, insérez un disque face imprimée sur le devant dans le logement du disque. Puis, laissez le panneau avant se remettre à une position normale. Le lecteur démarrera automatiquement la lecture.

Appuyez sur le bouton ▲ pour éjecter le disque.

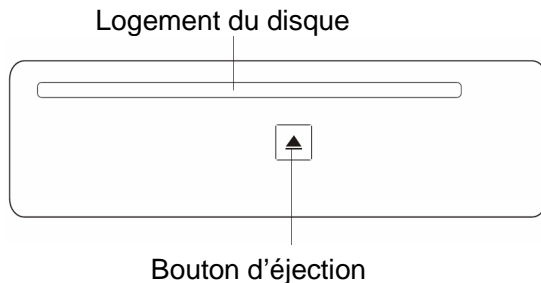

◆ Arrêt de la lecture

Appuyez une fois sur les boutons ■ du panneau avant ou ■/↶ de la télécommande pour effectuer un arrêt préalable de la lecture. Si vous appuyez sur le bouton ►|| du panneau avant ou de la télécommande, vous revenez à une lecture normale.

Appuyez deux fois sur le bouton ■ ou ■/↶ pour arrêter la lecture et revenir au LOGO DVD.

◆ Lecture en pause

Pendant la lecture, appuyez brièvement sur les boutons ►|| du panneau avant ou ►|| de la télécommande pour arrêter temporairement la lecture.

Appuyez à nouveau brièvement sur ►|| pour revenir à une lecture normale.

◆ Avance/Retour Rapide

Pendant la lecture, maintenez ►►/◄◄ à l'écran ou ►►/◄◄ de la télécommande enfoncé.

À chaque fois que vous maintenez le bouton enfoncé, la vitesse de l'avance/du retour rapide change en fonction du disque comme indiqué ci-dessous.

DVD/VCD/CD/MP3 :

Lecture normale → X2 → X4 → X8 → X16 → X20
▲

◆ Lecture au ralenti (DVD uniquement)

Pendant la lecture, appuyez sur **SLOW** de la télécommande. À chaque fois que vous appuyez sur le bouton, la vitesse d'avance lente (SF) change en fonction du disque comme indiqué ci-dessous.

DVD :

Lecture normale → 1/2 → 1/3 → 1/4 → 1/5 → 1/6 → 1/7
▲

En mode ralenti, appuyez brièvement sur ►|| de la télécommande ou ►|| du panneau avant pour reprendre une lecture normale.

◆ Saut de pistes

Pendant la lecture, appuyez sur les boutons ►►/◄◄ de la télécommande ou ►►/◄◄ du panneau avant pour sauter vers la piste précédente/suivante.

Si PBC (contrôle de la lecture) est activé, ces boutons peuvent ne pas être disponibles.

FONCTIONNEMENT

Remarque : Vous pouvez sélectionner les boutons numériques (0-9) et le bouton 10+ de la télécommande pour sélectionner directement la piste.

◆ Menu titre DVD

1. Lorsque vous écoutez un DVD, appuyez sur le bouton **Title** de la télécommande pour arrêter la lecture et revenir au menu TITRE enregistré sur le DVD. Le disque sera automatiquement lu et s'arrêtera à l'image du menu.
2. Appuyez sur les boutons du curseur ← / →, ↑ / ↓ de la télécommande pour parcourir les barres surlignées du menu.
3. Appuyez sur le bouton **ENTER** de la télécommande pour confirmer l'objet sélectionné.

◆ Fonction zoom

Permet d'augmenter la taille de l'image. Appuyez sur le bouton **ZOOM** de la télécommande pour basculer entre les échelles 2, 3, 4, ½, 1/3 et ¼. À l'échelle ¼, appuyez à nouveau sur le bouton **ZOOM** pour annuler la fonction zoom.

En mode zoom, appuyez sur les boutons ← / →, ↑ / ↓ pour déplacer l'image vers la gauche/droite, vers le haut/bas.

◆ Fonction sous-titre multi-langue (DVD)

Pendant la lecture, appuyez sur les boutons **Sub-T** de la télécommande ou **SUB-T** du panneau avant. Les informations correspondantes s'afficheront à l'écran. À chaque fois que vous appuyez sur le bouton, la langue du sous-titre changera dans un ordre successif.

Remarque :

- a) La langue varie en fonction du disque.
- b) Certains disques contiennent uniquement une langue de sous-titre.

◆ Fonction multi-angle (DVD)

Pendant la lecture, appuyez sur le bouton **Angle** de la télécommande. Les informations correspondantes s'afficheront à l'écran.

À chaque fois que vous appuyez sur le bouton, l'angle change dans un ordre successif.

Remarques :

- a) Le numéro d'angle varie en fonction du disque.
- b) La fonction fonctionne uniquement pour les disques disposant de scènes enregistrées sous divers angles.

◆ Fonction audio multi-langue

Pendant la lecture, appuyez sur **Audio**. Les informations correspondantes s'afficheront à l'écran.

À chaque fois que vous appuyez sur le bouton, la langue de la bande son audio change dans un ordre successif.

Remarques :

- Le numéro de la langue varie en fonction du disque.
- Certains disques contiennent uniquement une langue de bande son.

◆ Lecture répétée

Lorsque vous souhaitez répéter la lecture d'un disque, d'une piste ou d'un chapitre entier sur un disque.

Appuyez plusieurs fois sur le bouton **RPT** de la télécommande ou du panneau avant pour sélectionner différents modes de répétition. Par exemple, pour différentes catégories de disques, appuyer sur le bouton **RPT** a des effets différents. Par exemple :

DVD :

REP:[ARRET] → REP:[CHAPITRE] → REP:[TITRE]

MP3 :

REP:[ARRET] → REP:[REP 1] → REP:[REP DIR]

REP:[REPTOUT]

Remarque : L'option REPEAT ne supporte pas CDV 2.0 (PBC activé).

FONCTIONNEMENT

◆ **Lecture des pistes dans un ordre aléatoire**
 Pour certains disques, lors de la lecture, appuyez sur le bouton **RDM** du panneau avant ou de la télécommande pour lire les pistes du disque dans un ordre aléatoire. En mode aléatoire, appuyez à nouveau sur le bouton **RDM** pour quitter la lecture aléatoire.

◆ **Lecture programmée**
 En mode de lecture programmée, vous pouvez lire la piste selon l'ordre de votre choix. Pour programmer la lecture d'un disque, veuillez suivre les indications suivantes.

CDV (PBC désactivé)

Disque CD/MP3/WMA :

a) Appuyez sur le bouton **PROG** de la télécommande pour accéder à l'interface de réglage du programme.

PROG			
1	---	5	---
2	---	6	---
3	---	7	---
4	---	8	---
PLAY		CLEAR	

- b) Appuyez sur les boutons du curseur ← / →, ↑ / ↓ de la télécommande pour sélectionner les objets que vous souhaitez programmer. Les objets sélectionnés seront surlignés.
- c) Entrez le numéro que vous souhaitez programmer via les boutons numériques (0-9) de la télécommande.
 Utilisez les boutons du curseur pour sélectionner **PLAY** au bas de l'écran, ou appuyez sur le bouton **ENTER** de la télécommande pour confirmer. L'appareil lira les pistes programmées.
- d) Pour supprimer le programme, sélectionnez **CLEAR** à l'écran et appuyez sur **ENTER** de la télécommande pour confirmer, puis l'appareil annulera la lecture programmée.

Disque DVD :

La procédure reste identique à celle des CDV/CD. Appuyez sur le bouton **PROG** de la télécommande, la fenêtre de lecture du média suivante s'affichera à l'écran :

PROG			
T	C	T	C
1	--:--	5	--:--
2	--:--	6	--:--
3	--:--	7	--:--
4	--:--	8	--:--
PLAY		CLEAR	

Remarque :

Lorsque vous lirez des pistes programmées, appuyez sur le bouton **PROG** pour accéder à l'interface du programme. En appuyant une nouvelle fois sur **PROG**, vous quitterez le menu et l'appareil reprendra la lecture normale. Si vous voulez revenir à la lecture programmée, appuyez sur **PROG** pour accéder à l'interface du programme et sélectionner **LECTURE**, puis appuyez sur le bouton **ENTER** de la télécommande pour confirmer, la lecture programmée commencera.

◆ **Fonction Goto**

DVD :

Appuyez sur le bouton **GOTO** de la télécommande, l'écran affichera le message suivant :

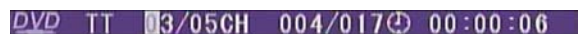

Utilisez les boutons numériques pour entrer les Titre, Chapitre ou Heure souhaités, puis appuyez sur le bouton **ENTER** pour confirmer.

CDV (PBC DESACTIVE)/CD/MP3 : Entrez les Piste et Heure, puis appuyez sur **ENTER** pour confirmer.

FONCTIONNEMENT

◆ Lecture du menu PBC de CDV/SVCD

Pour certains disques CDV ou SVCD, un menu permet de sélectionner le contenu souhaité. Il s'appelle le menu PBC (Contrôle de la lecture). Appuyez sur le bouton PBC de la télécommande pour activer ou désactiver la fonction PBC du disque.

Si PBC est activé, les fonctions REPEAT, RANDOM, PROGRAMME et GOTO ne sont pas disponibles.

◆ Réglage DVD

En mode DVD, lorsque le disque est lu en mode arrêt, appuyez sur **Setup** de la télécommande pour accéder au menu des réglages.

a) Lorsque le curseur se situe en haut de l'écran, utilisez les boutons ← / → pour parcourir différentes pages comme REGLAGE SYSTEME, REGLAGE LANGUES, REGLAGE AUDIO, REGLAGE VIDEO et REGLAGE NUMERIQUE.

b) Appuyez sur le bouton ↓ pour déplacer le curseur sur la page des réglages indiqué ci-dessous, puis utilisez les boutons ↑ / ↓ pour parcourir les différentes options de réglage.

c) Appuyez sur le bouton → pour afficher la liste des options pour chaque option de réglage et utilisez les boutons ↑ / ↓ et le bouton **ENTER** pour modifier votre sélection.

1) REGLAGE SYSTEME

A l'ouverture du menu des réglages, la page des réglages du système apparaîtra tout d'abord. Voir ci-dessous :

SYSTEM SETUP TV SYSTEM AUTO PLAY VIDEO TV TYPE PASSWORD RATING DEFAULT EXIT SETUP
--

* TV SYSTEM: Changer TV SYSTEM et choisir entre NTSC, PAL et AUTO.

* AUTO PLAY: Choisir entre ON et OFF. Si LECTURE AUTOMATIQUE est sur MARCHE, l'appareil sautera au menu DVD et lira automatiquement.

* VIDEO: Choisir entre INTERLACE-YUV, TV-RGB, P-SCAN YPBPR, PC-VGA AND S-VIDEO.

* SYSTEME TV : Changer le SYSTEME TV et choisir entre NTSC, PAL et AUTO.

* TV TYPE : Changer TV TYPE et choisir entre 4:3 PS, 4:3 LB et 16:9.

* PASSWORD : Changer MOT DE PASSE, bloquer ou débloquer, MOT DE PASSE par défaut est "0000".

* RATING : Changer CONTROLE (contrôle parental et choisir parmi 1 KID SAFE, 2 G, 3 PG, 4 PG13, 5 PG-R, 6 R, 7 NC-17, 8 ADULTES.

* DEFAULT : Restaurer le réglage du système par défaut.

2) REGLAGE LANGUES

A l'ouverture du menu du réglage de la langue, la page de réglage de la langue apparaîtra :

LANGUAGE SETUP OSD LANGUAGE AUDIO LANG SUBTITLE LANG MENU LANG DIVX[R] VOD EXIT SETUP
--

* Vous pouvez changer OSD LANGUAGE et choisir parmi : anglais, chinois, allemand, espagnol, français et portugais.

* Vous pouvez changer AUDIO LANGUAGE et choisir parmi : anglais, chinois, allemand, espagnol, français et portugais, latin et japonais.

* Vous pouvez changer SUBTITLE LANGUAGE et choisir parmi : anglais, chinois, allemand, espagnol, français, portugais, japonais et ARRET.

FONCTIONNEMENT

* Vous pouvez changer MENU LANGUAGE et choisir parmi : anglais, chinois, allemand, espagnol, français, portugais, japonais et latin.

* DIVX [R] VOD: Affiche le code d'enregistrement du décodeur IC.

3) REGLAGE AUDIO

A l'ouverture du menu AUDIO, l'image suivante apparaîtra:

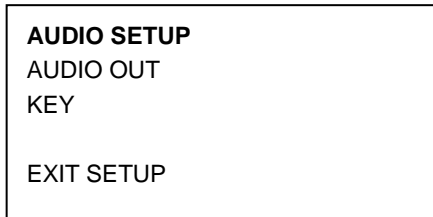

* AUDIO OUT : Changer et choisir entre SPDIF/OFF, SPDIF/RAW et SPDIF/PCM.

* KEY : Changer La tonalité à une certaine portée.

4) VIDEO SETUP

A l'ouverture du menu VIDEO, l'image suivante apparaîtra :

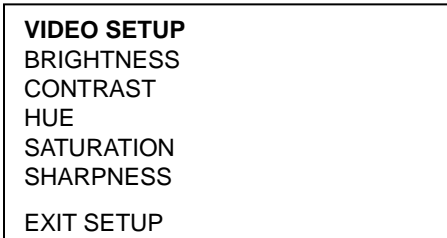

Vous pouvez régler la valeur de la luminosité, du contraste, de la teinte, de la saturation et de la netteté.

5) REGLAGE NUMERIQUE

A l'ouverture du menu NUMERIQUE, l'image suivante apparaîtra :

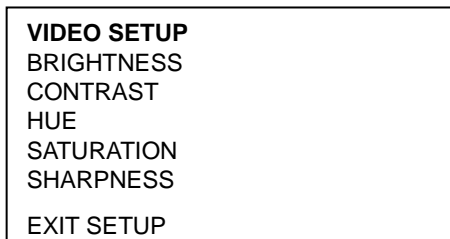

*OP MODE: pour régler les modes de fonctionnement pour le décodeur Dolby Digital. SORT LIGNE et RF REMOD sont à sélectionner.

* DYNAMIC RANGE: vous pouvez régler la dynamique entre 1/8, 2/8, 3/8, 1/2, 5/8, 3/4, full.

* DUAL MONO: STEREO, MONO L, MONO R et MIX MONO sont à sélectionner.

◆ Fonction affichage sur l'écran

Pendant la lecture, appuyez sur le bouton **OSD** du panneau avant ou de la télécommande pour afficher les informations sur la console du disque en cours sur l'écran.

Par exemple (lorsque vous lisez un DVD) :

Dès que vous appuyez sur le bouton **OSD**, les informations s'afficheront dans l'ordre suivant.



1) Objet : TT

Fonction : Affiche le numéro du titre en cours et le nombre total de titres.

2) Objet : CH

Fonction : Affiche le numéro du chapitre en cours et le nombre total de chapitres

3) Objet : [C] (Après quelques secondes d'affichage, cette icône disparaîtra.)

Fonction : Affiche la durée parcourue du chapitre en cours.

4) C- : Affiche le temps du chapitre en cours qui reste.

5) T : Affiche la durée parcourue du titre en cours.

FONCTIONNEMENT

6) **T-** : Affiche le temps du titre en cours qui reste.

7) **C** : Affiche la durée parcourue du chapitre en cours.

8)  Affiche la LANGUE, la CATEGORIE AUDIO, la Langue Des Sous-Titres et L'Angle De Lecture du disque en cours.

Remarque : Les informations affichées varient en fonction de la catégorie du disque.

◆ Dernière lecture mémorisée

1) Pendant la lecture d'un disque, si vous éteignez l'appareil pour le rallumer par la suite, le DVD reprendra la lecture là où elle a été interrompue.

2) Pendant la lecture d'un disque, si vous appuyez sur le bouton **MODE** pour changer de mode, puis vous revenez au mode DVD, l'appareil reprendra la lecture là où elle a été interrompue.

FONCTION DE LECTURE USB

Une interface USB se situe devant l'appareil, lorsque vous ouvrez le couvercle USB, un dispositif USB peut se connecter via cette interface.

Lorsque vous connectez un dispositif USB via cette interface, l'appareil cherchera les fichiers contenus sur le pilote USB et commencera automatiquement la lecture.

Sous d'autres modes, vous pouvez également appuyer sur le bouton **MODE** pour sélectionner le mode USB.

Lorsque vous lisez des fichiers audio/vidéo/photo contenus dans le dispositif, la procédure est identique à celle des DVD décrite ci-dessus.

REMARQUE :

En mode de lecture USB, assurez-vous de ne pas retirer le pilote USB de l'interface USB.

Lorsque vous arrêtez la lecture USB, vous pouvez retirer la clé USB, après avoir retiré le pilote USB de l'appareil.

- Si vous connectez un lecteur MP3 et si la batterie du lecteur est normale (batterie non rechargeable), il est nécessaire de retirer la batterie du lecteur MP3, puis de le connecter à l'interface USB. Sinon, la batterie pourrait exploser.

FONCTION CARTE SD

Une interface de carte SD se situe devant l'appareil, lorsque vous ouvrez le couvercle USB. Vous pouvez insérer une carte SD dans l'interface.

Lorsque vous insérez une carte SD/MMC dans l'interface SD/MMC, l'appareil cherchera les fichiers contenus sur la carte et commencera automatiquement la lecture. La procédure est identique à celle des DVD décrite ci-dessus. Sous d'autres modes, vous pouvez également appuyer sur le bouton **MODE** pour sélectionner le mode SD/MMC.

Veillez lire FONCTIONNEMENT DU LECTEUR DVD pour effectuer la procédure correspondante.

FONCTIONNEMENT DE LA RADIO

◆ Basculer en mode radio

Appuyez sur les boutons **MODE** de la télécommande ou **MODE** du panneau avant pour démarrer le mode radio.

L'écran affichera la bande/la fréquence/la station/l'heure et d'autres informations.

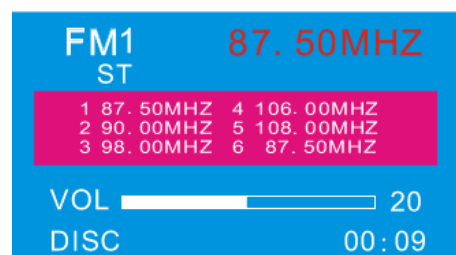

FONCTIONNEMENT

◆ Sélectionner la bande de fréquence

Appuyez sur le bouton **BND** de la télécommande pour sélectionner la bande souhaitée. La bande de réception changera dans l'ordre suivant :

FM1 → FM2 → FM3 → MW1/AM1 → MW2/AM2

◆ Sélectionner la station

Appuyez brièvement sur les boutons **◀▶** de la télécommande ou appuyez sur **◀▶** du panneau avant pour régler manuellement la fréquence.

Maintenez **◀▶** de la télécommande ou **◀▶** du panneau avant enfoncé pour un réglage rapide. La fréquence se met à jour en conséquence sur l'écran.

◆ Sélectionner la mémoire

Appuyez sur les boutons de présélection radio (boutons numériques 1~6) de la télécommande ou du panneau avant pour présélectionner les stations en mode radio. Chaque bande peut enregistrer six stations présélectionnées. Les stations peuvent correspondre aux bandes FM1, FM2, FM3, MW1 (AM1) et MW2 (AM2). La procédure est la suivante :

1) Enregistrer dans la mémoire

Maintenez un bouton de présélection radio souhaité enfoncé (boutons numériques 1~6) de la télécommande ou du panneau avant pendant plusieurs secondes, la station d'écoute en cours sera enregistrée et correspondra au bouton numéroté.

2) Extraire une station présélectionnée

Appuyez sur n'importe quel bouton de présélection radio (boutons numériques 1~6) de la télécommande ou du panneau avant pour extraire une station préalablement enregistrée dans la mémoire et la fréquence sélectionnée s'affichera à l'écran.

◆ Stockage sur la mémoire & balayage du programme automatiques

1) Balayage du programme

Appuyez brièvement sur le bouton **AMS** de la télécommande pour balayer les stations présélectionnées.

2) Stockage sur la mémoire automatique

Maintenez le bouton **AMS** de la télécommande enfoncé pendant plusieurs secondes, la radio cherche à partir de la fréquence en cours et contrôle la puissance du signal jusqu'à ce qu'un cycle de recherche soit terminé. Puis les stations s'enregistrent via les boutons numérotés de présélection en fonction de la puissance des stations. Lorsque la recherche automatique est terminée, l'appareil accédera automatiquement au mode de balayage présélectionné.

Remarque : Maintenez un des boutons numériques 1-6 de la télécommande enfoncé pendant plusieurs secondes pour enregistrer la station en cours correspondant au numéro du bouton enfoncé.

◆ Mono/Stéréo

Appuyez sur le bouton **ST** de la télécommande pour sélectionner les modes mono ou stéréo. Vous pouvez parfois améliorer la réception des stations éloignées en sélectionnant le fonctionnement mono.

◆ RDS (RADIODIFFUSION DE DONNÉES DE SERVICE) FONCTIONNEMENT

1) Régler la fonction AF

En mode FM, maintenez le bouton **TA/AF** du panneau avant enfoncé pour activer ou désactiver la fonction AF. En mode AF, "AF" clignotera à l'écran.

2) En mode FM, appuyez brièvement sur le bouton

TA/AF du panneau avant pour activer ou désactiver TA. En mode TA, l'appareil cherchera automatiquement Traffic Announcement (Informations routières).

Lorsque vous recevez une station TA, l'appareil choisira automatiquement la station TA. Appuyez à nouveau brièvement sur **TA/AF** pour quitter le mode TA.

FONCTIONNEMENT

3) Utiliser **PTY** pour sélectionner un programme

Appuyez sur le bouton **PTY** du panneau avant pour démarrer la recherche de station :

M POP, ROCK, M SIMPLE D'ECOUTE, CLASSIQUE LEGER, CLASSIQUE SERIEUX, AUTRES MUSIQUES, JAZZ, COUNTRY, M NATIONALE, CLASSIQUES, M FOLKLORIQUE, ACUALITES, AFFAIRES EN COURS, INFO, SPORT, EDUCATION, COMEDIE, CULTURE, SCIENCE, VARIETES, METEO, FINANCE, PROGRAMMES POUR ENFANTS, AFFAIRES SOCIALES, RELIGION, TELEPHONE, VOYAGE, LOISIRS, DOCUMENTAIRE

Utilisez les boutons **VOL+/-** de la télécommande ou le bouton du volume du panneau avant pour modifier les objets, lorsque vous sélectionnez les objets souhaités.

Lorsque vous sélectionnez **PTY**, la radio commence à chercher l'information **PTY** correspondante et s'arrête si l'information **PTY** correspondante est détectée.

Si l'information **PTY** correspondante n'existe plus, vous quittez la fonction **PTY** et revenez automatiquement au mode normal.

Remarques :

AF : Fréquences alternatives

Liste des fréquences des stations diffusées transmettant le même programme

TA : Informations routières

Données d'identification indiquant si les informations routières sont transmises ou pas

PTY : Type de programme

Contenu des programmes comme les actualités, la musique, le sport etc.

TP : Programme routier

Données d'identification des stations diffusant des informations routières

HANDLEIDING

Mobiel videosysteem

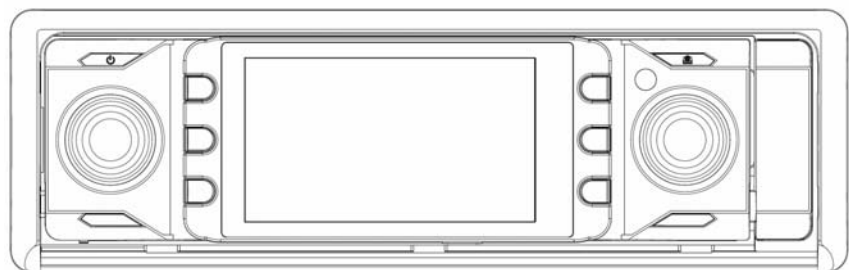
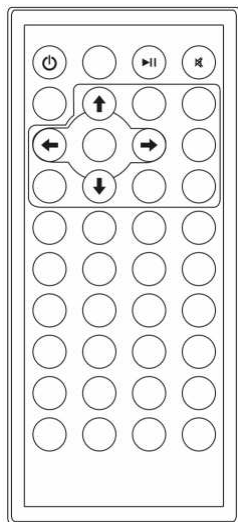

- **3.0 Inch TFT-monitor**
- **DVD speler met radio**
- **RDS bediening**
- **Neerklapbaar en verwijderbaar paneel**
- **SD-kaart interface**
- **USB Interface**
- **Kinderslot**
- **Afstandsbediening**

AANSLUITINGEN

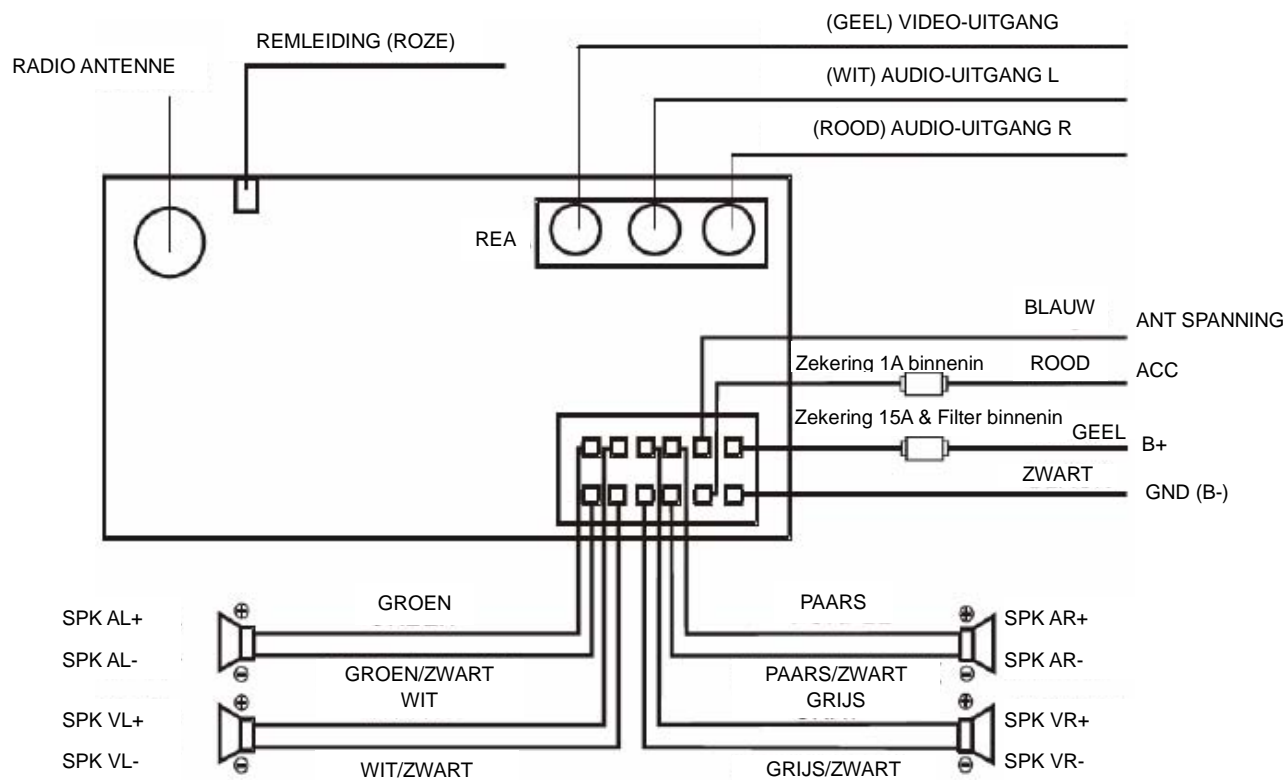

LOCATIES EN FUNCTIES VAN DE SPELER

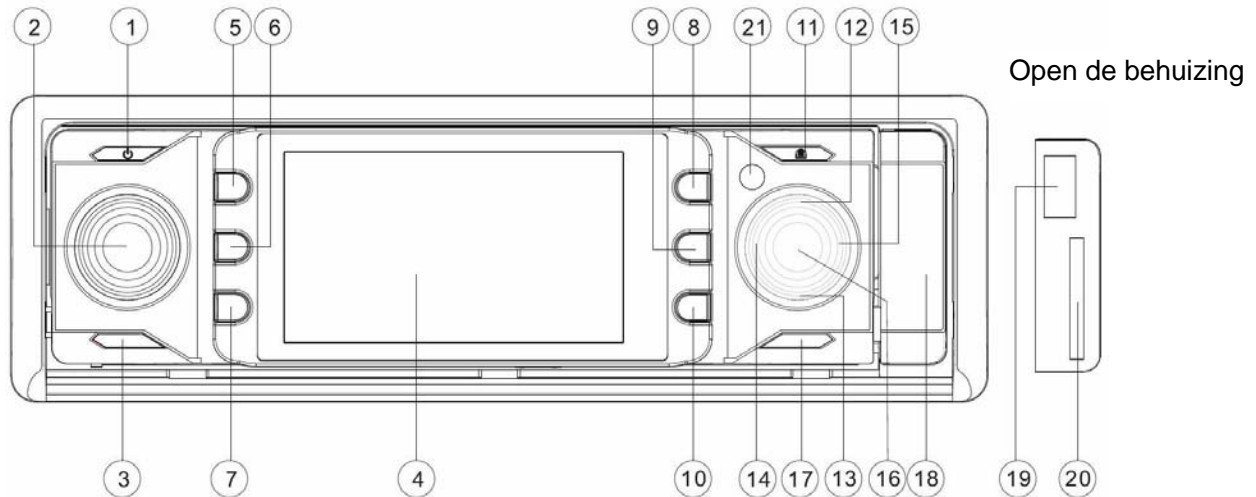

Als het voorpaneel is neergeklapt:

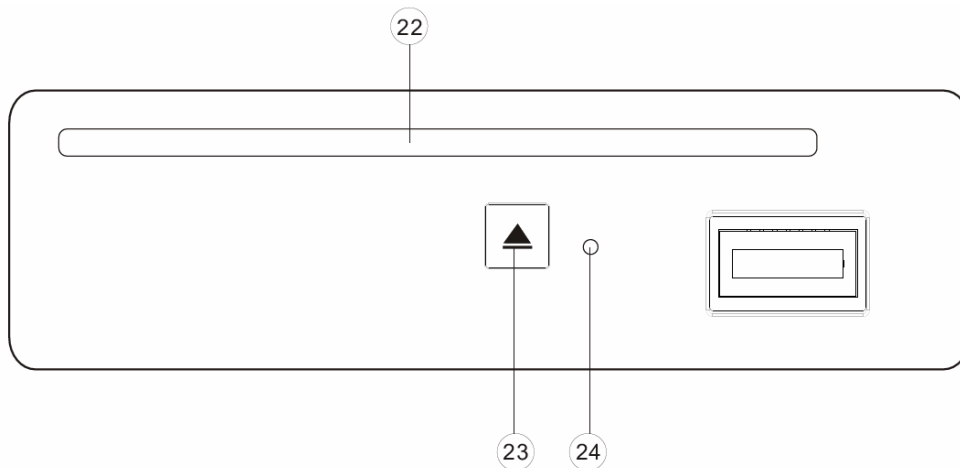





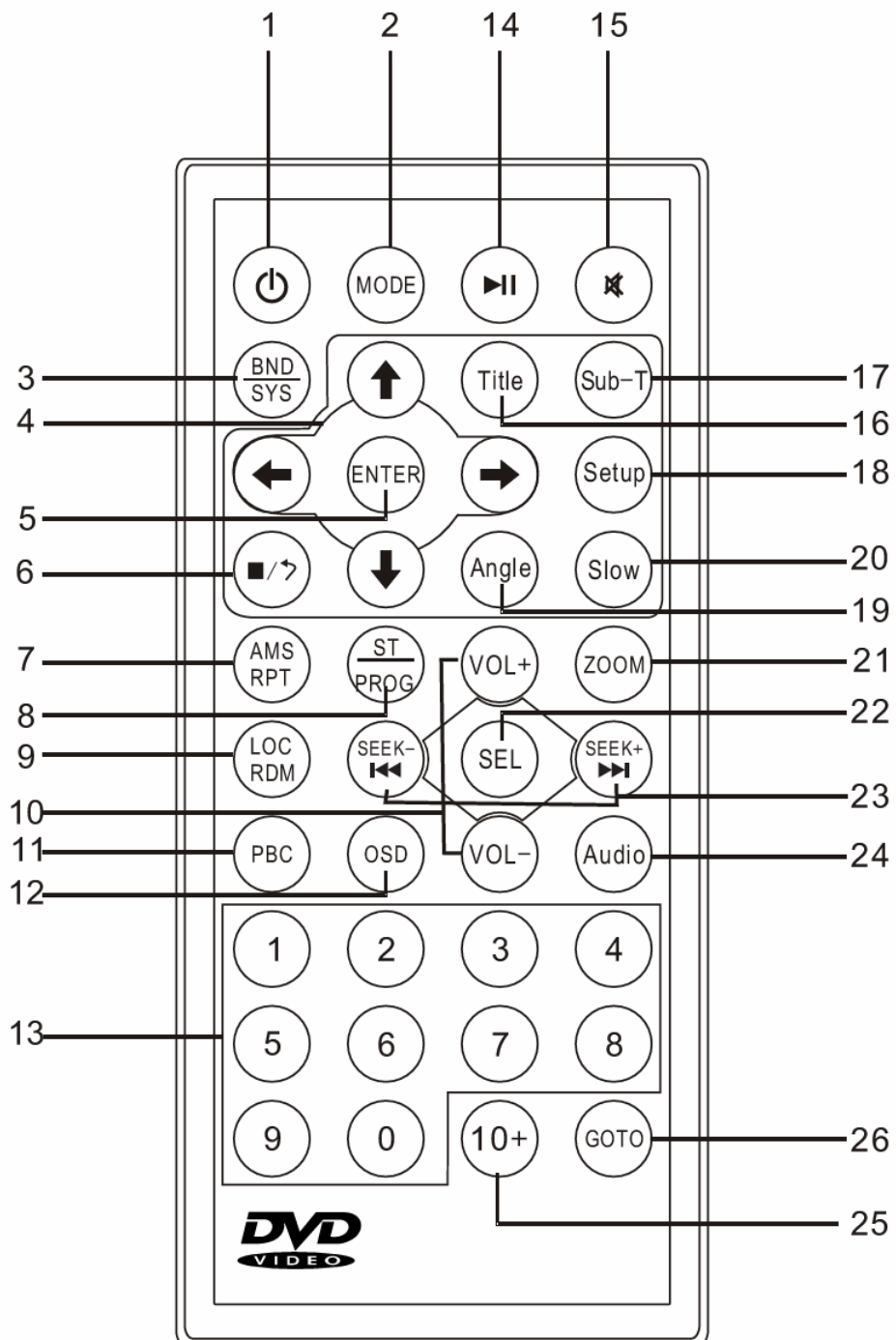



- | | |
|--------------------------------|--------------------|
| 1. (aan/uit) | 13. TA/AF |
| 2. Volumedraaiknop/SEL-druknop | 14. |
| 3. MUTE | 15. |
| 4. 3 inch TFT-schermweergave | 16. MODUS |
| 5. 1 | 17. PTY |
| 6. 2 | 18. USB/SD klep |
| 7. 3 OSD | 19. USB-interface |
| 8. 4 RPT | 20. SD-interface |
| 9. 5 RDM | 21. Afstandssensor |
| 10. 6 SUB-T | 22. Diskgleuf |
| 11. | 23. (uitwerpen) |
| 12. BND/AMS | 24. RST (resetten) |

LOCATIES EN FUNCTIES VAN DE AFSTANDSBEDIENING



LOCATIES EN FUNCTIES VAN DE AFSTANDSBEDIENING

- 
Druk op deze knop om het apparaat aan te zetten. Druk op deze knop om het apparaat uit te zetten als het apparaat aanstaat.
- MODE
Druk hierop als het apparaat aanstaat om een andere modus te kiezen, zoals RADIO, DVD, USB, SD-modus.
- BND/SYS
Druk kort op deze knop in radio modus om de gewenste band te selecteren, zoals FM1, FM2, FM3, AM1 en AM2.
Druk op de knop in DVD modus om te schakelen tussen AUTO, NSTC en PAL.
-  / ,  / 
In menu modus functioneren de knoppen als pijlknoppen om onderdelen links/rechts en op/nee te selecteren.
- ENTER
Druk hierop om uw keuze te bevestigen.
- 
Druk hier in DVD/USB/SD modus één keer op om te pauzeren, en twee keer om het afspelen te stoppen en terug te keren naar het DVD-logo.
- AMS/RPT
Druk hierop in radio modus om de automatisch zoeken/voorgeprogrammeerd opslaan functie te activeren.
Druk in media afspeelmodus op de knop om tussen de herhaal modi van programma's te schakelen.
- ST/PROG
Druk hierop in media afspeelmodus om in de programmeermodus te komen en nummers in de door u gewenste volgorde af te spelen.
Druk hier in radio modus op om voor de ontvangst te schakelen tussen mono modus of stereo modus.
- LOC/RDM
Druk hierop om alle nummers in willekeurige volgorde af te spelen.
- VOL+/VOL
Druk hierop om het geluidsniveau te verhogen/verlagen.
- PBC
Dit kan worden gebruikt om te schakelen tussen PBC AAN en PBC UIT op de VCD disk.
- OSD
Druk hierop in media afspeel modus om OSD (de schermweergave) informatie weer te geven.
- 0-9
Numerieke knoppen.
- 
Druk hierop om af te spelen of te pauzeren.
- 
Druk hierop om het geluid uit te zetten, en druk daarna om het geluid weer aan te zetten.
- Title
Druk hierop om het titel menu van de DVD disk weer te geven.
- Sub-T
Druk hierop om de ondertitelinginformatie van de DVD disk weer te geven.
- Setup
Druk hier in media afspeelmodus op om het DVD instellingen menu te openen.
- Angle
Druk hierop om de kijkhoek op een multihoeck DVD disk te veranderen.
- Langzaam
Indrukken bij sommige disks om de langzaam afspeel functie op te starten.

LOCATIES EN FUNCTIES VAN DE AFSTANDSBEDIENING

21. ZOOM

Indrukken om het beeld te vergroten.

22. SEL

Druk hierop om de geluids- en systeeminstellingen te openen.

23. ZEEK- / ZEEK+

Kort indrukken om naar het voorgaande/volgende nummer over te slaan.

Indrukken en ingedrukt houden om de snel achteruit/vooruit functie te activeren.

In radio modus kort indrukken om de handmatig achteruit/vooruit frequentie zoekfunctie te activeren. Indrukken en vasthouden om de automatische frequentie zoekfunctie te activeren.

24. Audio

Druk hierop om de geluidsgegevens van de disk weer te geven.

25. 10+

Digitale selectieknop voor nummers, samen te gebruiken met de numerieke knoppen.

26. GOTO

U kunt GANAAR (Disk zoek knop) gebruiken in media afspeel modus, samen te gebruiken met de numerieke knoppen.

De afstandsbediening instellen

De batterijen plaatsen

1. Open het deksel van het batterijcompartiment.
2. Plaats de nieuwe batterijen. Zorg ervoor dat de positieve en negatieve polen van de batterijen in de juiste richting zijn geplaatst.
3. Sluit het deksel.
 - Batterij: één lithium knoopcel batterij (CR2025).

De afstandsbediening gebruiken



Richt de afstandsbediening op de afstandsbediening signaalontvanger op de voorkant van de speler.

Werkinghoek: ongeveer ± 30 graden in elke richting naar de voorkant van de infrarood sensor.

BEDIENING

BASISFUNCTIES

◆ Zet het apparaat aan/uit

Als alle aansluitingen voltooid zijn drukt u op de  knop op het voorpaneel of op  op de afstandsbediening om het apparaat aan te zetten. Als het apparaat aanstaat drukt u op  om het apparaat uit te zetten.



◆ Het voorpaneel neerklappen

Druk op de ontgrendelknop  op het voorpaneel waarna het paneel naar beneden klapt.

◆ Geluidsinstellingen

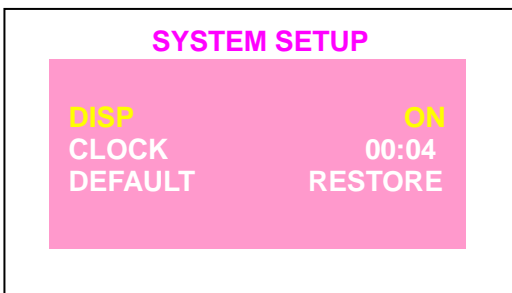
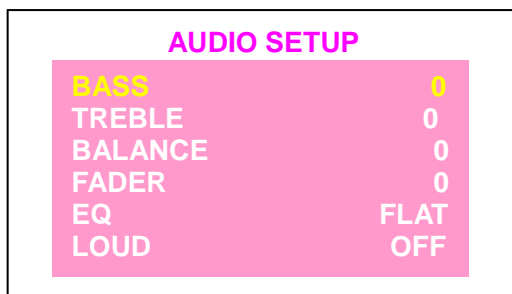
Druk herhaaldelijk op de volumeknop op het voorpaneel van het apparaat of op **SEL** op de afstandsbediening om AUDIO SETUP en SYSTEM SETUP te openen.



In elke instellingeninterface kan door op de   knoppen op het voorpaneel of op de afstandsbediening te drukken het volgende of vorige onderdeel worden geselecteerd, waarna de geluidsknop op het voorpaneel of de **VOL+/-** kunnen worden gebruikt om het geselecteerde onderdeel aan te passen.

LOUD --- ON of OFF;

EQ --- verandert de synchronisatiemodus, schakelt tussen ROCK, POP, CLASSIC, JAZZ en FLAT;

DISP --- ON of OFF

Bij DISP UIT verdwijnt de CLOCK.

◆ Afstandssensor

Er bevindt zich een afstandssensor op het voorpaneel. U kunt de afstandsbediening op de afstandssensor richten en functieknoppen op de afstandsbediening gebruiken om het apparaat te bedienen.

◆ Reset functie

Druk op de  knop op het voorpaneel om het paneel neer te klappen, waarna u de **RST** knop op de behuizing van het apparaat ziet.

Deze moet worden geactiveerd m.b.v. een balpen of een dun metalen voorwerp. De resetknop moet voor de volgende redenen worden geactiveerd:

1. De eerste installatie van het apparaat nadat de bedrading is voltooid.
2. Indien alle functieknoppen niet werken.
3. Indien een storingsymbool wordt weergegeven.

◆ Geluidsniveau instellen

Draai de volumeknop op het voorpaneel met de klok mee of tegen de klok in, of druk op de **VOL+/-** knoppen op de afstandsbediening om het geluidsniveau in te stellen.

Als u het geluidsniveau instelt verschijnt de sterkte van het huidige niveau op de schermweergave.

Door op de **MUTE** knop op het voorpaneel of de  knop op de afstandsbediening te drukken wordt het geluid uitgezet. Door weer op de knop te drukken wordt het geluid weer aangezet.

◆ Modusselectie

Druk op de **MOD** knop op het voorpaneel of op **MODE** op de afstandsbediening om de gewenste modus te selecteren om van te genieten. Zoals DVD, radio, USB, SD.

BEDIENING

◆ Remfunctie

Indien de remdraad (roze draad) niet op de aardedraad is aangesloten (tijdens het rijden) zal er wegens veiligheidsredenen in DVD-modus geen beeld op het scherm verschijnen. Alleen het geluid wordt dan weergegeven.

Let op: Het DVD-beeld wordt alleen weergegeven tijdens het parkeren.

Tijdens het rijden wordt de waarschuwinginformatie weergegeven.

DVD BEDIENING

◆ Laden/uitwerpen van een disk

Indien het voorpaneel is neergeklapt ziet u de diskgleuf en de ▲ (eject) knop op de behuizing van het apparaat.

Indien er geen disk in de gleuf zit voert u de disk in de gleuf in met de bedrukte kant naar boven.

Klap daarna het voorpaneel omhoog in de normale positie. De speler begint automatisch af te spelen.

Druk op de ▲ knop om de disk uit te werpen.

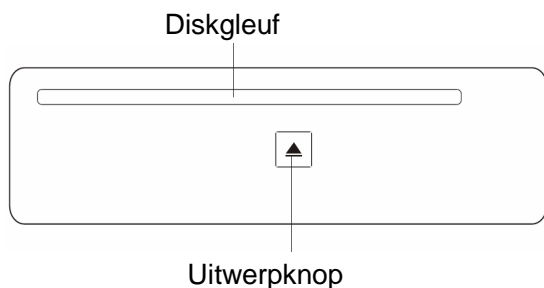

◆ Afspelen stoppen

Druk één keer op de ■ knop op het voorpaneel of op ■/↶ op de afstandsbediening om het afspelen te pauzeren. Indien de ►|| knop op het voorpaneel of op de afstandsbediening wordt ingedrukt wordt het normale afspelen weer hervat.

Druk twee keer op de ■ of ■/↶ knop om het afspelen te stoppen en terug te keren naar het DVD LOGO.

◆ Afspelen pauzeren

Druk kort op ►|| op het voorpaneel of ►|| op de afstandsbediening om het afspelen tijdelijk te pauzeren.

Druk weer kort op ►|| om het normale afspelen te hervatten.

◆ Snel vooruit/snel achteruit spoelen

Druk tijdens het afspelen op ►►/◄◄ op het scherm of op ►►/◄◄ op de afstandsbediening en houdt ingedrukt.

Elke keer als u de knop indrukt en vasthoudt wordt de snelheid van het snel vooruit / achteruit spoelen van de disk als volgt veranderd.

DVD/VCD/CD/MP3:

Normaal afspelen → X2 → X4 → X8 → X16 → X20



◆ Langzaam afspelen (alleen voor DVD)

Druk tijdens het afspelen op SLOW op de afstandsbediening. Elke keer als de knop wordt ingedrukt verandert de snelheid van langzaam vooruit afspelen (SF) afhankelijk van de disk als volgt.

DVD:

Normaal afspelen → 1/2 → 1/3 → 1/4 → 1/5 → 1/6 → 1/7



Druk tijdens het langzaam afspelen kort op ►|| op de afstandsbediening of ►|| op het voorpaneel om normaal afspelen te hervatten.

◆ Nummers overslaan

Door tijdens het afspelen op de ►►/◄◄ knoppen op de afstandsbediening of ►►/◄◄ op het voorpaneel te drukken wordt naar het volgende/vorige nummer overgeslagen.

Indien PBC (afspeelcontrole) AAN staat kunnen deze knoppen onbeschikbaar zijn.

Let u op dat u de numerieke knoppen (0-9) en de 10+ knop op de afstandsbediening kunt gebruiken om direct een nummer te selecteren.

BEDIENING

◆ DVD titelmenu afspelen

1. Tijdens het afspelen van een DVD-disk kunt u door op de **Title** knop van de afstandsbediening te drukken het afspelen stoppen en terugkeren naar het TITEL-menu dat op de DVD-disk is opgeslagen. De disk wordt automatisch afgespeeld en stopt bij de menuweergave.
2. Druk op de ← / →, ↑ / ↓ pijlknoppen op de afstandsbediening om tussen de gemarkeerde werkbalken in het menu te manoeuvreren.
3. Druk op de **ENTER** knop van de afstandsbediening om het geselecteerde onderdeel te bevestigen.

◆ Inzoomfunctie

Vergroot de afmetingen van het beeld. Druk op de **ZOOM** knop van de afstandsbediening om te schakelen tussen een schaal van 1, 2, 3, 4, 1/2, 1/3, en 1/4. Indien de schaal ¼ is en er weer op **ZOOM** wordt gedrukt wordt de zoomfunctie beëindigd.

Druk gedurende de zoommodus op de ← / →, ↑ / ↓ knoppen om het beeld naar links/rechts, boven/beneden te bewegen.

◆ Multi-ondertiteling taalfunctie (voor DVD)

Druk tijdens het afspelen op de **Sub-T** knop van de afstandsbediening of op de **SUB-T** knop op het voorpaneel. De corresponderende informatie verschijnt op het beeldscherm.

Elke druk op de knop verandert de ondertitelingstaal in opvolgende order.

Let op:

- a) De taal is afhankelijk van de disk.
- b) Sommige disks bevatten slechts één ondertitelingstaal.

◆ Multi-hoekfunctie (voor DVD)

Druk tijdens het afspelen op de **Angle** knop. De corresponderende informatie verschijnt op het beeldscherm.

Elke druk op de knop verandert de hoek in opvolgende order.

Let op:

- a) De graden van de hoek kunnen per dik verschillen.
- b) De functie werkt alleen bij disks waar de scènes vanuit verschillende hoeken zijn opgenomen.

◆ Multi-audio taalfunctie

Druk tijdens het afspelen op **Audio**. De corresponderende informatie verschijnt op het beeldscherm.

Elke druk op de knop verandert de gesproken taal in opvolgende order.

Let op:

- Het aantal talen is afhankelijk van de disk.
- Sommige disks bevatten slechts één gesproken taal.

◆ Herhaald afspelen

Indien u de hele disk of een gedeelte of een hoofdstuk van de disk herhaald wilt afspelen.

Druk herhaaldelijk op de **RPT** knop op de afstandsbediening of op het voorpaneel om verschillende herhaalmodi te selecteren. Het indrukken van de **RPT** knop heeft verschillende resultaten bij verschillende disks. Bijvoorbeeld:

DVD:

HERH:[UIT] → HERH:[HOOFSTUK] → HERH:[TITEL]

↑

MP3:

HERH:[UIT] → HERH:[HERH 1] → HERH:[HERH DIR]

↑ HERH:[HERH ALLES] ←

Let op: De HERHAAL functie wordt niet ondersteund door VCD2.0 (met PBC AAN).

BEDIENING

◆ **Nummers in willekeurige volgorde afspelen**
 Door bij sommige disks op de **RDM** knop op het voorpaneel of op de afstandsbediening te drukken worden de nummers op de disk in willekeurige volgorde afgespeeld. Door in deze modus weer op de **RDM** knop te drukken wordt het willekeurig afspelen beëindigd.

◆ **Geprogrammeerd afspelen**
 U kunt in de geprogrammeerde afspeelmodus de nummers in de door u gewenste volgorde afspelen. Om het afspelen van een disk te programmeren dient u de volgende instructies op te volgen.

**Voor VCD (met PBC UIT)
 /CD/MP3/WMA disk:**

a) Druk op de **PROG** knop van de afstandsbediening om de programmeer bewerkingsscherm te openen.

PROG			
1	---	5	---
2	---	6	---
3	---	7	---
4	---	8	---
PLAY		CLEAR	

b) Druk op de ← / →, ↑ / ↓ pijlknoppen op de afstandsbediening om de onderdelen te selecteren die u wilt programmeren. De door u geselecteerde onderdelen worden gemarkeerd.

c) Voer het nummer dat u wilt programmeren in m.b.v. de numerieke knoppen (0-9) op de afstandsbediening.
 Gebruik de pijlknoppen om **PLAY** onder aan het scherm te selecteren, of druk op de **ENTER** knop op de afstandsbediening om te bevestigen. Het apparaat zal de door u geprogrammeerde nummers afspelen.

d) Indien u het programma wilt wissen selecteert u **CLEAR** op het scherm en drukt u op **ENTER** op de afstandsbediening om te bevestigen, waarna het apparaat het geprogrammeerde afspelen zal annuleren.

Voor DVD disk:

De bediening is gelijk aan de VCD/CD bediening. Druk op de **PROG** knop op de afstandsbediening waarna het volgende media afspeelscherm wordt weergegeven:

PROG			
T	C	T	C
1	--:--	5	--:--
2	--:--	6	--:--
3	--:--	7	--:--
4	--:--	8	--:--
PLAY		CLEAR	

Let op:

Door tijdens het afspelen van door u geprogrammeerde nummers op de **PROG** knop te drukken opent u de programmeer interface, en door voor de tweede keer op **PROG** te drukken verlaat u het menu en hervat het apparaat het normale afspelen. Indien u terug wilt keren naar geprogrammeerd afspelen drukt u op **PROG** om de programmeer interface te openen, selecteert **AFSPELEN** en drukt dan ter bevestiging op de **ENTER** knop op de afstandsbediening, waarna het geprogrammeerde afspelen begint.

◆ **GaNaar Functie**

VOOR DVD:

Druk op de **GOTO** knop op de afstandsbediening, waarna het scherm de volgende melding weergeeft:

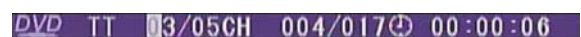

Gebruik de numerieke knoppen om de gewenste Titel, hoofdstuk of Tijdsduur in te voeren, en druk daarna op de **ENTER** knop om te bevestigen.
VOOR VCD (MET PBC UIT)/CD/MP3: U kunt het Nummer en de Tijdsduur invoeren en op **ENTER** drukken om te bevestigen.

BEDIENING

◆ PBC Afspeelmenu voor VCD/SVCD

Sommige VCD of SVCD disks hebben een menu om de gewenste inhoud te selecteren. Dit menu heet PBC (Afspeelcontrole) menu. Druk op de **PBC** knop van de afstandsbediening om op de disk te schakelen tussen PBC AAN en PBC UIT.

In PBC AAN modus zijn de HERHAAL, WILLEKEURIG, PROGRAMMA en GANAAR functies niet beschikbaar.

◆ DVD Instellingen

Indien in DVD modus een disk afspeelt of in stop modus staat kunt u door op **Setup** op de afstandsbediening te drukken het instellingen menu openen.

a) Als de cursor bovenaan staat kunt u de ← / → knoppen gebruiken om tussen de

verschillende pagina's te navigeren, zoals SYSTEEM INSTELLINGEN, TAAL INSTELLINGEN, AUDIO INSTELLINGEN, VIDEO INSTELLINGEN en DIGITALE INSTELLINGEN.

b) Druk op de ↓ knop om de pijl naar de instellingen pagina hieronder te bewegen waarna u de ↑ / ↓ knoppen kunt gebruiken om tussen de verschillende instellingen opties te navigeren.

c) Druk op de → knop om de optielijst voor elke instellingen optie te tonen en gebruik daarna de ↑ / ↓ knoppen en de **ENTER** knop om uw selectie te veranderen.

1) SYSTEEM INSTELLINGEN

Als u het instellingen menu opent ziet u eerst de systeem instellingen pagina, zie hieronder:

SYSTEM SETUP TV SYSTEM AUTO PLAY VIDEO TV TYPE PASSWORD RATING DEFAULT EXIT SETUP
--

* TV SYSTEM: Schakel voor het TV SYSTEEM tussen NTSC, PAL en AUTO.

* AUTO PLAY: Schakel tussen ON en OFF. Indien AUTOMATISCH AFSPELEN op AAN staat zal het apparaat het DVD-menu overslaan en automatisch afspelen.

* VIDEO: Schakel tussen INTERLACE-YUV, TV-RGB, P-SCAN YPBPR, PC-VGA en S-VIDEO.

* TV TYPE: Verander het TV TYPE en kies tussen 4:3 PS, 4:3 LB en 16:9.

* PASSWORD: Vergrendel of ontsluit het WACHTWOORD, het standaard WACHTWOORD is "0000".

* RATING: Verander de ouderlijke CLASSIFICATIE en kies uit 1KID SAFE, 2G, 3PG, 4PG13, 5PG-R, 6R, 7NC-17, 8ADULT.

* DEFAULT: Herstel de systeem instellingen naar de fabrieksstandaard.

2) TAAL INSTELLINGEN

Indien u het taal instellingen menu opent ziet u de taal instellingen pagina:

LANGUAGE SETUP OSD LANGUAGE AUDIO LANG SUBTITLE LANG MENU LANG DIVX[R] VOD EXIT SETUP
--

* U kunt voor de OSD LANGUAGE kiezen uit: Engels, Chinees, Duits, Spaans, Frans en Portugees.

* U kunt voor de AUDIO LANGUAGE kiezen uit: Engels, Chinees, Duits, Spaans, Frans, Portugees, Latijn en Japans.

* U kunt voor de SUBTITLE LANGUAGE kiezen uit: Engels, Chinees, Duits, Spaans, Frans, Portugees, Japans en UIT.

BEDIENING

* U kunt voor de MENU LANGAUGE kiezen uit: Engels, Chinees, Duits, Spaans, Frans, Portugees, Japans en Latijn.

* DIVX [R] VOD: Geeft de registratiecode van de Decoder IC weer.

3) AUDIO INSTELLINGEN

Indien u het AUDIO menu opent ziet u het volgende beeld:

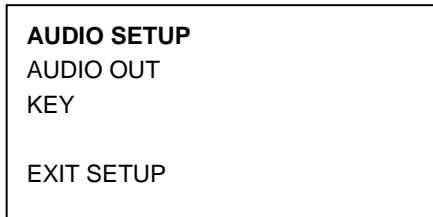

* AUDIO OUT: Schakel tussen SPDIF/UIT, SPDIF/RAW en SPDIF/PCM.

* KEY: Verander de toon binnen een bepaald bereik.

4) VIDEO INSTELLINGEN

Als u het VIDEO menu opent ziet u het volgende beeld:

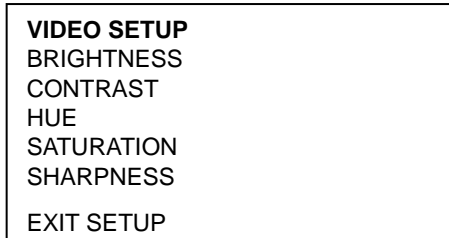

U kunt de waarde van helderheid, contrast, toon, verzadiging en scherpte instellen.

5) DIGITALE INSTELLINGEN

Indien u het DIGITAAL menu opent ziet u het volgende beeld:

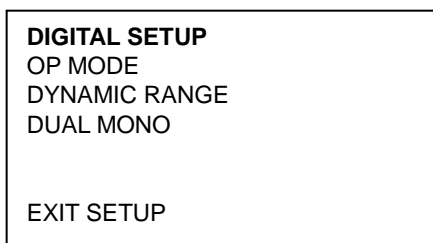

* OP MODE: om de werkingsmodi voor de Dolby Digitale decoder in te stellen moeten de LIJN UITGANG en RF REMOD geselecteerd worden.

* DYNAMIC RANGE: u kunt het dynamisch bereik instellen tussen 1/8, 2/8, 3/8, 1/2, 5/8, 3/4, volledig.

* DUAL MONO: u kunt kiezen uit STEREO, MONO L, MONO R en MIX MONO.

◆ Schermweergave functie

Druk tijdens het afspelen op de **OSD** knop op het voorpaneel of op de afstandsbediening om de console informatie van de huidige disk op het scherm weer te geven.

Bijvoorbeeld (bij het afspelen van een DVD disk): als u op de **OSD** knop drukt krijgt u de informatie als volgt te zien.



1) Onderdeel: TT

Functie: Geeft het huidige titelnummer en totale titelnummer weer.

2) Onderdeel: CH

Functie: Geeft het huidige hoofdstuknummer en het totale hoofdstuknummer weer.

3) Onderdeel:  (Dit icoon wordt slechts enkele seconden weergegeven, waarna het verdwijnt.)

Functie: geeft de gespeelde tijd van het huidige hoofdstuk weer.

4) **C-**: Geeft de resterende tijd van het huidige hoofdstuk weer.

5) **T**: Geeft de gespeelde tijd van de huidige titel weer.

BEDIENING

6) T-: Geeft de resterende tijd van de huidige titel weer.

7) C: Geeft de gespeelde tijd van het huidige hoofdstuk weer.

8)  Geeft TAAL, AUDIOTYPE, ONDERTITELING TAAL en AFSPEELHOEK van de huidige disk weer.

Let op: de weergegeven informatie verschilt per type disk.

◆ Laatste Gespeeld Geheugen

1) Als u tijdens het afspelen van een disk het apparaat uitzet en dan weer aan zal de DVD verder afspelen vanaf het punt waarop er werd onderbroken.

2) Indien u tijdens het afspelen op de **MODE** knop drukt om naar een andere modus over te schakelen en dan weer terugkeert naar de DVD modus zal het apparaat het afspelen hervatten vanaf het punt dat er werd onderbroken.

BEDIENING USB AF SPELEN

Indien u de USB klep voor op het apparaat opent ziet u een USB interface. Met deze interface kan een USB apparaat worden aangesloten.

Indien u m.b.v. de interface een USB apparaat aansluit zal het apparaat de bestanden in de USB driver doorzoeken en automatisch beginnen met afspelen.

In een andere modus kunt u ook op de **MODE** knop drukken om de USB modus te selecteren.

Indien u de audio/video/foto bestanden via de USB afspeelt is de bediening gelijk als de DVD-bediening die hierboven is beschreven.

LET OP:

- Als u zich in de USB afspeelmodus bevindt mag u het USB-apparaat niet uit de USB-interface verwijderen.

Indien het USB afspelen is gestopt kunt u het USB apparaat uit de speler verwijderen.

- Indien u een MP3 speler aansluit en er bevindt zich een normale (niet oplaadbare) batterij in de speler dient u de batterij uit de MP3 speler te verwijderen voor u deze aansluit op de USB interface. Anders bestaat de kans dat de batterij ontploft.

SD KAART BEDIENING

Indien u de USB klep voor op het apparaat opent ziet u een SD-kaart interface. U kunt een SD-kaart in de interface steken.

Als u een kaart SD/MMC kaart in de SD/MMC interface steekt zal het apparaat de bestanden op de kaart doorzoeken en automatisch beginnen met afspelen. De bediening is gelijk aan de DVD-bediening die hierboven is beschreven. In een andere modus kunt u ook op de **MODE** knop drukken om de SD/MMC modus te selecteren. Leest u a.u.b. het gedeelte over de DVD BEDIENING voor de corresponderende bediening.

RADIO BEDIENING

◆ Naar Radio Modus overschakelen

Druk op de **MODE** knop op de afstandsbediening of op **MODE** op het voorpaneel om de radio modus op te starten.

De band/frequentie/zender/klok en andere informatie worden op het scherm weergegeven.

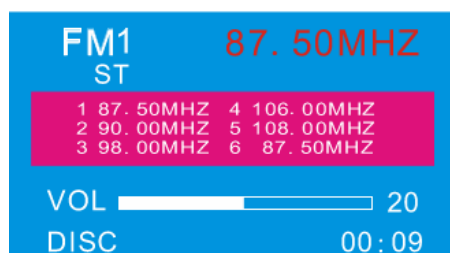

BEDIENING

◆ De frequentieband selecteren

Druk op de **BND** knop op de afstandsbediening om de gewenste band te selecteren. De ontvangstband verandert op de volgende manier:

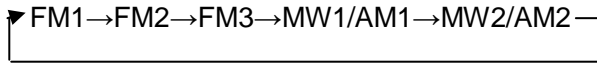

◆ Zender selecteren

Druk op de **◀▶** knoppen op de afstandsbediening of druk op **◀▶** op het voorpaneel om de frequentie handmatig in te stellen. Druk en houdt **◀▶** op de afstandsbediening ingedrukt of druk en houdt **◀▶** op het voorpaneel ingedrukt om snel af te stellen. De frequentie wordt op aangepaste wijze op het scherm weergegeven.

◆ Geheugen instellen

Druk de voorgeprogrammeerde radioknoppen (numerieke knoppen 1~6) op de afstandsbediening of het voorpaneel in om zenders voor te programmeren in radio modus. Elke band kan zes voorgeprogrammeerde zenders opslaan. De zenders kunnen FM1, FM2, FM3, MW1 (AM1) en MW2 (AM2) band zijn. De bediening is als volgt:

1) Opslaan in geheugen

Druk en houdt gedurende enkele seconden de gewenste voorgeprogrammeerde radioknoppen (numerieke knoppen 1~6) op de afstandsbediening of op het voorpaneel in, waarna de huidige zender achter de nummerknop wordt opgeslagen.

2) Een voorgeprogrammeerde zender ophalen

Druk op elk van de voorgeprogrammeerde radioknoppen (numerieke knoppen 1~6) op de afstandsbediening of op het voorpaneel om een vooraf in het geheugen opgeslagen zender op te halen en de gekozen frequentie wordt weergegeven op het beeldscherm.

◆ Automatische geheugenopslag & programma scannen

1) Programma scannen

Druk kort op de **AMS** knop op de afstandsbediening om een voorgeprogrammeerde zender te scannen.

2) Automatische geheugenopslag

Druk en houdt de **AMS** knop op de afstandsbediening enkele seconden ingedrukt, waarna de radio vanaf de huidige frequentie zoekt en de signaalsterkte controleert totdat één cyclus zoeken is afgerond. Daarna worden de zenders opvolgend op sterkte van de signalen achter de voorgeprogrammeerde nummerknoppen opgeslagen. Als het automatisch zoeken is beëindigd schakelt het apparaat automatisch over op de voorgeprogrammeerde scanmodus.

Let op: Druk en houdt de 1-6 nummerknoppen op de afstandsbediening enkele seconden ingedrukt waardoor de huidige zender achter de huidige nummerknop wordt opgeslagen.

◆ Mono/Stereo

Druk op de **ST** knop op de afstandsbediening om de mono of stereo modus te selecteren. U kunt de ontvangst van veraf gelegen zenders soms verbeteren door mono te selecteren.

◆ RDS (RADIO GEGEVENS SYSTEEM) GEBRUIK

1) AF functie instellen

Druk in FM modus op de **TA/AF** knop op de afstandsbediening op het voorpaneel en houdt deze ingedrukt om de AF functie in of uit te schakelen. Indien de AF modus aanstaat knippert "AF" op het beeldscherm.

2) Druk in FM modus kort op de **TA/AF** knop op het voorpaneel om TA aan of uit te schakelen. Indien TA aanstaat zal het apparaat automatisch naar verkeersmededelingen zoeken.

Als een zender wordt gevonden welke verkeersmededelingen uitzend zal het apparaat automatisch naar deze zender overschakelen. Door weer kort op **TA/AF** te drukken verlaat u de TA modus.

BEDIENING

3) **PTY** gebruiken om een programma te selecteren

Druk op de **PTY** knop op het voorpaneel om het zoeken naar een zender te starten:

POP M, ROCK, EASY M, LICHT M, KLASSIEK, ANDERE M, JAZZ, COUNTRY, NATIONAAL M, GOUWE OUWE, VOLKS M, NIEUWS, ZAKELIJK, INFO, SPORT, ONDERWIJS, DRAMA, KULTUUR, WETENSCHAP, GEVARIEERD, WEER, FINANCIËEL, KINDEREN, SOCIAAL, RELIGIE, INBELPROGRAMMA'S, REIZEN, ONTSPANNING, DOCUMENTAIRES.

Gebruik de **VOL+/-** knoppen op de afstandsbediening of de volumeknop op het voorpaneel om de onderwerpen te veranderen en het gewenste onderwerp te kiezen.

Indien **PTY** is geselecteerd begint de radio naar corresponderende **PTY** informatie te zoeken en stopt zodra de corresponderende **PTY** informatie is gevonden.

Indien corresponderende **PTY** informatie niet meer bestaat wordt de **PTY** modus automatisch verlaten en overgeschakeld naar normale modus.

Let op:

AF: Alternatieve Frequenties

Frequentielijst van zenders die hetzelfde programma uitzenden

TA: Verkeersinformatie Identificatie

Identificatiegegevens die aangeven of verkeersinformatie wel of niet wordt uitgezonden

PTY: Programmatype codering

Inhoud van programma's zoals nieuws, lichte muziek, sport, etc.

TP: Verkeersprogramma identificatie

Identificatiegegevens voor zenders die verkeersinformatie uitzenden