

MARQUANT[®]

GEBRUIKSAANWIJZING

**DVD MICRO SYSTEEM
MC-DVD1**

Lees deze gebruiksaanwijzing grondig door voordat u dit product gebruikt en hou de handleiding bij zodat u hem later opnieuw kan raadplegen.

BELANGRIJK – VEILIGHEIDSINFORMATIE

1. Lees de instructies

Lees alle veiligheids- en bedieningsinstructies voordat u het toestel gebruikt.

2. Hou de instructies bij

De veiligheids- en bedieningsinstructies moeten worden bijgehouden om ze later te kunnen raadplegen.

3. Leef de waarschuwingen na

Alle waarschuwingen op het toestel en in de gebruiksaanwijzing moeten worden nageleefd.

4. Volg de instructies

Alle bedieningsinstructies moeten worden gevolgd.

5. Reiniging

Haal de stekker van het toestel uit het stopcontact voordat u het reinigt. Gebruik geen vloeibare reinigingsmiddelen of spuitbussen. Gebruik een vochtige doek om het toestel te reinigen.

6. Toebehoren

Gebruik geen toebehoren die niet werden aanbevolen door de fabrikant van dit product omdat ze gevaar kunnen veroorzaken.

7. Water en vocht

Gebruik dit product niet in de buurt van water, bijvoorbeeld naast het bad, de lavabo, het keukenaanrecht of wastobbe; in een vochtige kelder; of in de buurt van een zwembad; enz.

8. Accessoires

Zet dit product niet op een onstabiele kar, rek, driehoek, plank of tafel. Het product kan eraf vallen en ernstig letsel toebrengen aan een kind of volwassene, en het product kan zwaar beschadigd geraken. Gebruik het enkel met een kar, rek, driehoek, plank of tafel die wordt aanbevolen door de fabrikant, of volg de instructies van de fabrikant, en gebruik een montageaccessoire dat wordt aanbevolen door de fabrikant.

9. Waarschuwing draagbare kar

Een combinatie van dit product met een kar moet voorzichtig behandeld worden. Door snel te stoppen, bovenmatige kracht en een oneven oppervlak kan de combinatie van dit product en een kar over kop gaan.



(Symbool verstrekt door RETAC)

10. Verluchting

De gleuven en openingen in de kast dienen voor verluchting en om ervoor te zorgen dat het product betrouwbaar werkt en om het te beschermen tegen oververhitting, en deze openingen mogen niet worden versperd of afgedekt. De openingen mogen nooit worden versperd door het product op een bed, sofa, tapijt of een ander gelijkaardig oppervlak te plaatsen. Dit product mag niet in een ingebouwde installatie worden gezet, zoals een boekenkast of rek, tenzij een goede verluchting is voorzien of als de instructies van de fabrikant worden nageleefd.

11. Stroombronnen

Dit product mag enkel werken op het type stroombron dat staat vermeld op het markeerplaatje. Als u niet zeker bent van het type stroombron in uw huis, raadpleeg dan uw productverdelers of lokale stroomvoorzieningsmaatschappij. Voor producten die bedoeld zijn om te werken op batterijen of andere bronnen, raadpleegt u best de gebruiksaanwijzing.

12. Aarding of polarisatie

Dit product kan uitgerust zijn met een gepolariseerde wisselstroomstekker (een stekker waarvan het ene uiteinde breder is dan het andere). Deze stekker past slechts op één manier in het stopcontact. Dit dient voor de veiligheid. Als u de stekker niet volledig in het stopcontact kunt steken, probeer de stekker dan om te keren. Als de stekker dan nog niet past, neem dan contact op met uw elektricien om uw verouderde stopcontact te vervangen. Maak de beveiliging van de gepolariseerde stekker niet stuk.

13. Bescherming stroomkabel

Stroomtoevoerkabels moeten zo worden geleid dat er niet over gelopen wordt of dat ze niet klem komen te zitten door voorwerpen die erop of ertegen worden gezet. Let hierbij vooral op de kabels in de buurt van stekkers, stopcontacten, en op de plaats waar de kabel uit het toestel komt.

Belangrijke veiligheidsinstructies

14. Aarding buitenantenne

Als een buitenantenne of kabelsysteem wordt aangesloten op het product, zorg er dan voor dat de antenne of het kabelsysteem is geaard om enige bescherming te bieden tegen spanningsgolven of opgebouwde statische belasting. Artikel 810 van het Nationale Elektrische Wetboek, ANSI/NFPA 70, verstrekt informatie over de juiste aarding van de mast en steunstructuur, de aarding van de aansluitleiding aan een antenneontlader, de grootte van de aardingsgeleiders, de plaats van de antenneontlader, de aansluiting op aardingselektrodes, en de vereisten voor de aardingselektrode. Zie tekening hieronder.

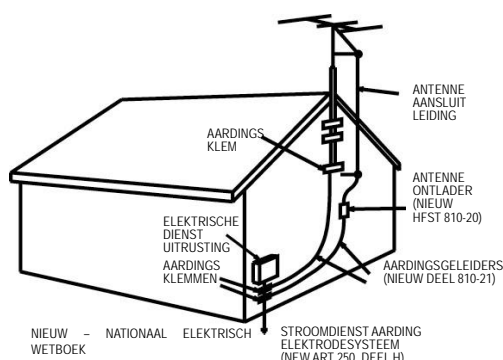

15. Bliksem

Voor extra bescherming van dit product tijdens een onweer of wanneer het lange tijd onbewaakt achterblijft of niet wordt gebruikt, moet u de kabel uit het stopcontact trekken en de antenne of het kabelsysteem afkoppelen. Dit voorkomt schade aan het product door bliksem en stroomkabelgolven.

16. Stroomkabels

Een buitenantennesysteem mag niet worden geplaatst in de buurt van bovengrondse stroomleidingen of andere elektrische licht- of stroomcircuits, of waar het kan terechtkomen in dergelijke stroomleidingen of circuits. Bij de installatie van een buitenantennesysteem moet er goed op worden gelet dat dergelijke stroomleidingen of circuits niet worden aangeraakt, omdat dit fataal kan zijn.

17. Overbelasting

Overbelast geen stopcontacten, verlengsnoeren of integrale contactdozen omdat dit kan leiden tot gevaar voor brand of elektrische schok.

18. Binnendringen van voorwerpen en vloeistoffen

Duw nooit voorwerpen van gelijk welke aard in dit product door de openingen omdat ze in aanraking kunnen komen met gevaarlijke spanningspunten of kortsluiting veroorzaken in onderdelen die leidt tot brand of elektrische schok. Mors nooit vloeistoffen op het product.

19. Onderhoud

Tracht niet zelf dit product een onderhoudsbeurt te geven om u bij het openen of verwijderen van panelen kunt worden blootgesteld aan gevaarlijke spanning of andere gevaren. Laat al het onderhoud uitvoeren door opgeleid onderhoudspersoneel.

20. Schade waardoor onderhoud nodig is

Haal de stekker van het product uit het stopcontact en laat het onderhoud uitvoeren door opgeleid onderhoudspersoneel in de volgende gevallen:

- Wanneer de stroomtoevoerkabel of de stekker is beschadigd,
- Als er vloeistof werd gemorst of als er voorwerpen in het product zijn gevallen,
- Als het product werd blootgesteld aan regen of water,
- Als het product niet normaal werkt wanneer u de gebruiksaanwijzing volgt. Pas enkel besturingen aan die vermeld staan in de gebruiksaanwijzing, omdat een verkeerde aanpassing aan andere besturingen kan leiden tot schade en vaak veel werk vereist door een opgeleide technicus om het product weer normaal te laten werken,
- Als het product is gevallen of op een andere manier werd beschadigd,
- Wanneer het product duidelijk minder goed werkt, wat erop wijst dat een onderhoudsbeurt nodig is.

21. Montage aan muur of plafond

Het product mag enkel worden gemonteerd aan een muur of plafond volgens de aanbevelingen van de fabrikant.

22. Warmte

Het toestel moet uit de buurt van warmtebronnen worden gehouden, zoals radiators, kachels of andere toestellen (zoals versterkers) die warmte produceren.

Veiligheidsvoorzorgen

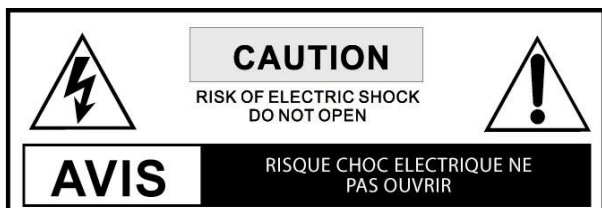

EEN BLIKSEMSCHICHT MET DRIEHOEKIG SYMBOOL IN EEN GELIJKZIJDIGE DRIEHOEK, IS BEDOELD OM DE GEBRUIKER TE WIJZEN OP DE AANWEZIGHEID VAN NIET GEÏSOLEERDE "GEVAARLIJKE SPANNING" BINNEN IN HET PRODUCT, DIE VOLDOENDE STERK KAN ZIJN OM EEN GEVAAR VOOR ELEKTRISCHE SCHOK TE VORMEN VOOR MENSEN.



EEN UITROEPTEKEN IN EEN GELIJKZIJDIGE DRIEHOEK IS BEDOELD OM DE GEBRUIKER TE WIJZEN OP BELANGRIJKE BEDIENINGS- EN ONDERHOUDSINSTRUCTIES IN DE HANDLEIDING BIJ HET TOESTEL.



DE NETSTEKKER WORDT GEBRUIKT ALS LOSKOPPELING, DE LOSKOPPELING BLIJFT KLAAR VOOR GEBRUIK.



HET TOESTEL MAG NIET WORDEN BLOOTGESTELD AAN DRUPPELS OF SPATTEN EN ER MOGEN GEEN VOORWERPEN GEVULD MET VLOEISTOFFEN ZOALS VAZEN OP HET TOESTEL WORDEN GEZET.



DE KOPPELLEIDING WORDT GEBRUIKT ALS LOSKOPPELING, DE LOSKOPPELING BLIJFT KLAAR VOOR GEBRUIK.



VERGEET NOOIT DE STEKKER UIT HET STOPCONTACT TE HALEN VOORDAT U DE STROOMLEIDING LOSKOPPELT VAN DE ACHTERKANT VAN HET TOESTEL.



Dit symbool wijst erop dat dit product dubbele isolatie bevat tussen gevaarlijke netspanning en onderdelen die toegankelijk zijn voor de gebruiker. Gebruik bij onderhoud enkel identieke vervangstukken.

WAARSCHUWING: Om het gevaar op brand of elektrische schok te verkleinen, mag dit toestel niet worden blootgesteld aan regen of elektrische kabels.

WAARSCHUWING:

OM BRAND OF ELEKTRISCHE SCHOK TE VOORKOMEN, MAG U HET TOESTEL NIET BLOOTSTELLEN AAN REGEN OF VOCHT. TRACHT NOOIT DE BEHUIZING TE OPENEN, ER ZIJN GEVAARLIJKE HOGE SPANNINGEN AANWEZIG IN HET TOESTEL. LAAT ONDERHOUD UITVOEREN DOOR OPGELEID ONDERHOUDSPERSONEEL.

OPGELET:

OM ELEKTRISCHE SCHOK TE VOORKOMEN, MOET DE STEKKER MET BREED UITEINDE OVEREENSTEMMEN MET DE BREDE GLEUF EN STEEK DE STEKKER ER DAN VOLLEDIG IN. HET TOESTEL MAG NIET WORDEN BLOOTGESTELD AAN WATER EN ER MOGEN GEEN VOORWERPEN GEVULD MET WATER ZOALS VAZEN OP HET TOESTEL WORDEN GEZET.

OPGELET:

HET TOESTEL GEBRUIKT EEN LASERSYSTEEM. OM HET JUISTE GEBRUIK VAN HET TOESTEL TE VERZEKEREN MOET U DE HANDLEIDING ZORGVULDIG LEZEN EN BIJHOUDEN OM LATER NOG TE KUNNEN RAADPLEGEN. ALS HET TOESTEL EEN ONDERHOUDSBEURT NODIG HEEFT, NEEM DAN CONTACT OP MET DE VERKOPER OF LEES HET HOOFDSTUK "PROBLEMEN OPLOSSEN". OM DIRECTE BLOOTSTELLING AAN DE LASERSTRALING TE VOORKOMEN, MAG U DE BEHUIZING NIET OPENEN. ZICHTBARE LASER KAN UITSTRALEN WANNEER DE BEHUIZING WORDT GEOPEND OF DE ALS DE VERGRENDelingen WORDEN LOSGEMAAKT. KIJK NIET IN DE LASERSTRAAL.

OPGELET:

DE DVD VIDEOPELER IS EEN LASERPRODUCT VAN KLASSE 1. GEBRUIK VAN BESTURINGEN OF AANPASSINGEN OF HET UITVOEREN VAN ANDERE PROCEDURES DAN DIEGENE DIE HIER WORDEN BESCHREVEN KUNNEN LEIDEN TOT GEVAARLIJKE BLOOTSTELLING AAN STRALING. OMDAT DE LASERSTRAAL DIE IN DEZE DVD VIDEOPELER WORDT GEBRUIKT SCHADELIJK IS VOOR DE OGEN, MAG U NIET PROBEREN DE BEHUIZING UITEEN TE HALEN. LAAT ONDERHOUD ENKEL UITVOEREN DOOR OPGELEID PERSONEEL.

WAARSCHUWING:

HET FCC REGLEMENT ZEGT DAT ELKE WIJZIGING OF VERANDERING AAN DE UITRUSTING DIE NIET UITDRUKKELIJK WERD GOEDGEKEURD DOOR DE FABRIKANT OF ZIJN GEVOLMAGTIGDE ORGANEN DE TOESTEMMING VAN DE GEBRUIKER OM DEZE UITRUSTING TE BEDIENEN NIETIG KAN MAKEN.

INHOUD

Veiligheidsvoorzorgen	1	TAAL instellen.....	24 25
Inhoud	2	AUDIO INSTELLEN.....	26
Over uw DVD speler	3	VIDEO INSTELLEN.....	27 28
Voor- en achterpanelen	4	LUIDSPREKER instellen	29
Voorpaneel.....	4	DIGITAAL instellen.....	30
Achterpaneel.....	5	Problemen oplossen	31
Afstandsbediening	6	Technische specificaties	32
De afstandsbediening gebruiken.....	7		
Aansluitingen.....	8 9 10 11		
Aansluiting stroomtoevoer	12		
Eenvoudige DVD bediening	13 14 15		
Radio spelen.....	16		
MPEG4/ MP3 AFSPELEN.....	17		
WERKING VAN USB.....	18		
CD RIPPING FUNCTIE	18		
Systeem instellen.....	18 19 20 21 22 23		

OVER UW DVD SPELER

Discformaten die worden ondersteund door deze speler:



MPEG4 bestanden op discs



Veelhoek



Dolby Digital



Keuze ondertiteling



KODAK foto CD



Keuze audio



MP3 bestanden op CD-R/CD-RW

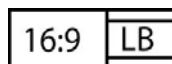

TV Aspect Ratio modi



DVD video



Oudervergrendeling



U kunt het milieu mee beschermen!

Vergeet niet de lokale regels na te leven: breng kapotte elektrische toestellen naar het recyclagecentrum.

Dit product bevat auteursrechtelijk beschermde technologie die wordt beschermd door methodeclaims van bepaalde Amerikaanse patenten en andere intellectuele eigendomsrechten van Macrovision Corporation en andere bezitters van rechten. Macrovision Corporation moet toestemming geven voor het gebruik van deze auteursrechtelijk beschermde technologie en dit gebruik is bedoeld voor thuis en andere beperkt gebruik, tenzij anderszins toegelaten door Macrovision Corporation. Dit product mag niet worden ontmanteld of uit elkaar worden gehaald.

Het product voldoet aan het KODAK Foto CD formaat en kan KODAK Foto CD's afspelen. Het logo "KODAK Picture CD Compatible" is een handelsmerk van Eastman Kodak Company, die toestemming gaf voor het gebruik van dit logo.

Vervaardigd onder licentie van Dolby Laboratories. "Dolby" en het dubbele-D symbool zijn handelsmerken van Dolby Laboratories. Confidential Unpublished Works. C. 1992-1997 Dolby Laboratories, Inc. Alle rechten voorbehouden.

VOOR- EN ACHTERPANELEN

Functies voorpaneel

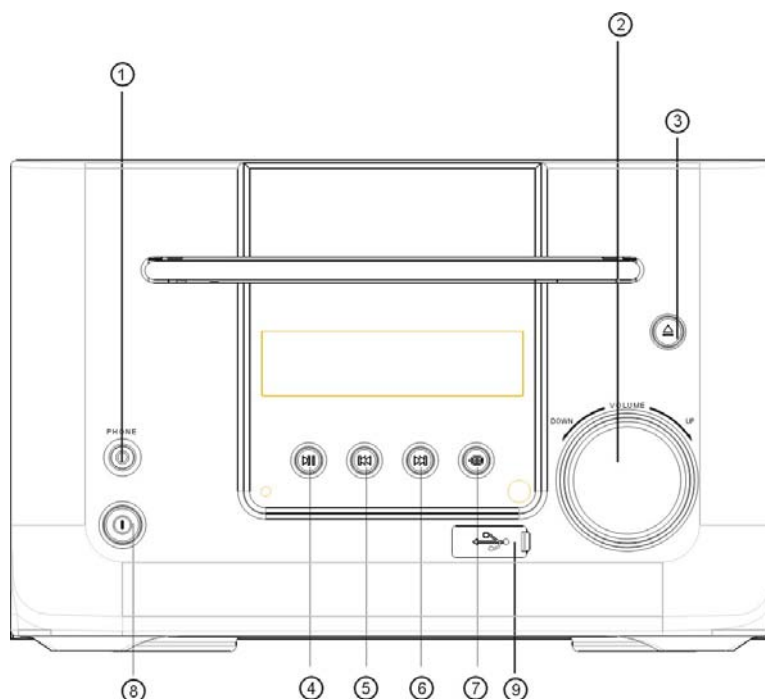

1. KLANK

2. VOLUME

Gebruik deze knop om het volume van het toestel te regelen. Het bestuurt 2 kanalen tegelijk.

3. ▲ OPEN/CLOSE

Gebruik deze knop om de dischouder te openen en te sluiten in DVD modus.

4. ▶|| PLAY/PAUSE

Gebruik deze knop om de speelfunctie te starten in DVD modus. Gebruik deze knop om de speelfunctie te pauzeren in DVD modus.

5. ◀◀ PREV

Terwijl het toestel zich in de DVD status bevindt kunt u op deze knop drukken om naar de vorige track te gaan.

6. ▶▶ NEXT

Terwijl het toestel zich in de DVD status bevindt, kunt u op deze knop drukken om naar de volgende track te gaan.

7. ↻ INPUT SIGNAL SOURCE

Gebruik deze knop om de juiste inputsignaalbron te selecteren. (Opm: De geselecteerde input stemt overeen met de geselecteerde input terminal op het achterpaneel.)

8. POWER

9. USB AANSLUITING

Gebruik enkel USB geheugen

VOOR- EN ACHTERPANELEN

Funcies achterpaneel

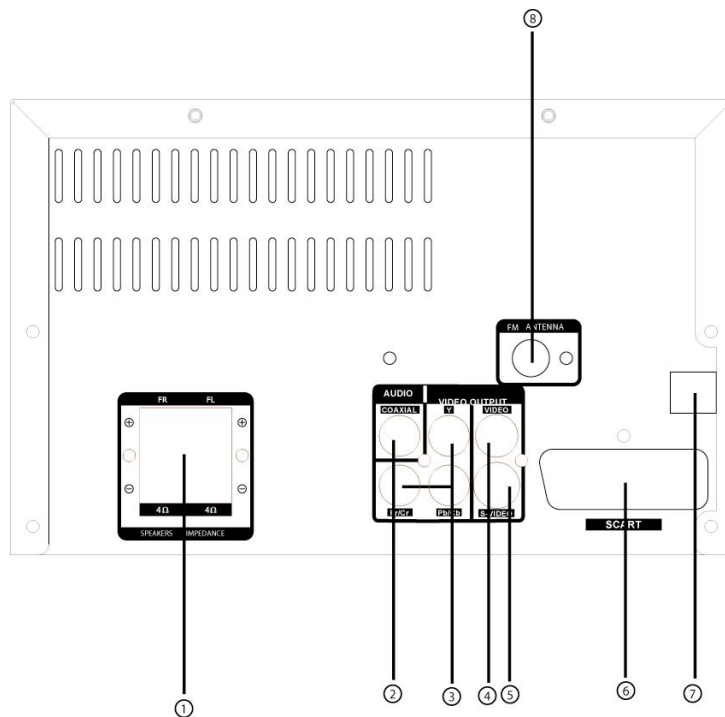

1. FRONT/MAIN

Gebruik dit om de vier terminals van de linkse en rechtse voorste of hoofdfluïdsprekers aan te sluiten.

2. COAXIAL DIGITAL AUDIO OUTPUT

3. COMPONENT VIDEOS OUTPUT (Y, Cr/Pr, Cb/Pb)

4. VIDEO OUTPUT

5. S-VIDEO OUTPUT

6. SCART OUT

7. 100 – 240 ~ 50/60Hz

Dit toestel wordt geleverd met een AC stroomkabel. Ga na of de pinnen droog zijn voordat u de stekker in een stopcontact steekt. Let erop dat u het snoer niet teveel uittrekt of dat er niet op gelopen wordt.

8. ANTENNE

Gebruik dit om de meegeleverde binnen FM aan te sluiten.

AFSTANDSBEDIENING

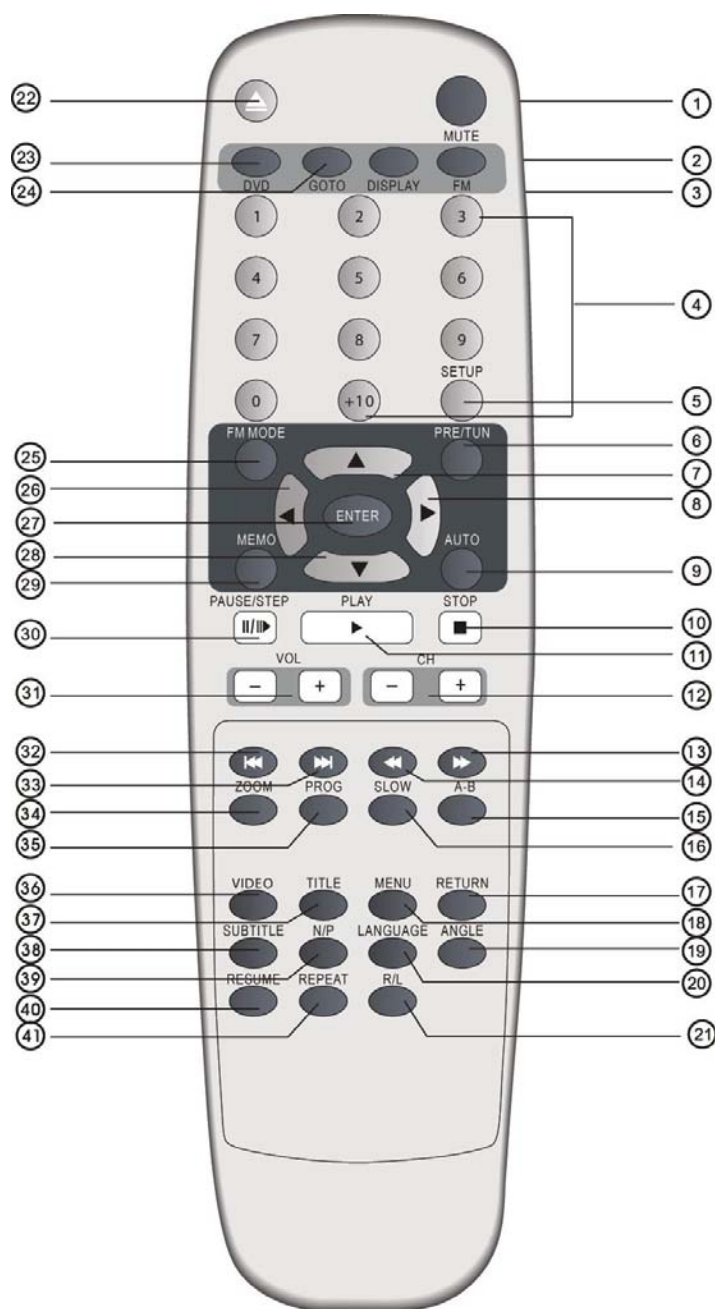

- 1 MUTE
- 2 FM
- 3 DISPLAY
- 4 0-9 CIJFERTOETSEN
- 5 SETUP
- 6 PRE/TUN
- 7 NAAR BOVEN SCROLLEN
- 8 NAAR RECHTS SCROLLEN
- 9 AUTO
- 10 STOP
- 11 PLAY
- 12 CH- CH+
- 13 FWD
- 14 REV BUTTON
- 15 A.-B
- 16 SLOW
- 17 RETURN
- 18 MENU
- 19 ANGLE
- 20 LANGUAGE
- 21 R/L
- 22 OPEN/CLOSE
- 23 DVD
- 24 GOTO
- 25 FM MODE
- 26 NAAR LINKS SCROLLEN
- 27 ENTER
- 28 NAAR ONDER SCROLLEN
- 29 MEMO
- 30 PAUSE/STEP
- 31 VOL- VOL+
- 32 PREV BUTTON
- 33 NEXT BUTTON
- 34 ZOOM
- 35 PROG
- 36 VIDEO
- 37 TITLE
- 38 SUBTITLE
- 39 N/P
- 40 RESUME
- 41 REPEAT

DE AFSTANDBEDIENING GEBRUIKEN

Batterijen insteken

1. Druk het deksel van het batterijvak in en naar buiten om het te verwijderen.
2. Steek de twee "AAA" batterijen in het batterijvak van de afstandsbediening en let erop dat de + en - tekens op de batterijen en in het batterijvak overeenstemmen.
3. Zet het deksel terug op het batterijvak.

Opmerkingen:

- Geen batterijen van verschillende fabrikanten of oude en nieuwe batterijen tegelijk gebruiken.
- Als de afstandsbediening lange tijd niet wordt gebruikt, haal de batterijen er dan uit om schade door corrosie te voorkomen.
- Verwijder lege batterijen onmiddellijk om schade door corrosie te voorkomen.
- Als de batterijen lekken, veeg dan de batterijvloeistof uit het batterijvak en vervang beide batterijen.
- Vervang steeds beide batterijen tegelijk door nieuwe of volledig opgeladen batterijen.
- De gebruiksduur van de batterijen kan afhangen van het gebruik.

De afstandsbediening gebruiken

Wijs met de afstandsbediening naar de afstandsensor.
(De afbeeldingen hieronder dienen enkel als referentie.)

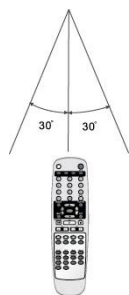

Opmerkingen:

- Wijs met de afstandsbediening rechtstreeks naar de afstandsensor van de speler.
- Laat de afstandsbediening niet liggen op een erg warme of vochtige plaats.
- Mors geen water of leg niets nats op de afstandsbediening.
- De batterij gaat ~1 jaar mee in normale omstandigheden.

Opmerkingen:

- Richt de afstandssensor niet rechtstreeks naar een lichtbron, zoals direct zonlicht of een sterk fluorescerend licht, omdat het toestel dan misschien niet goed werkt.
- Wanneer andere afstandsbedieningen worden gebruikt in de buurt of wanneer de afstandsbediening wordt gebruikt in de buurt van toestellen die infraroodstralen gebruiken, kunnen ze elkaar hinderen.
- Als u een voorwerp op de afstandsbediening legt kan dit per ongeluk een toets indrukken, een functie wijzigen of de gebruiksduur van de batterij verkorten.
- Breng geen gekleurd glas aan voor de DVD ontvanger omdat dit de normale werking van de afstandsbediening kan belemmeren.
- Zorg ervoor dat er geen hindernis staat tussen de afstandsbediening en de afstandsensor, omdat het toestel dan het signaal niet opvangt.
- Mors geen water of leg niets nats op de afstandsbediening.
- Haal de afstandsbediening nooit uit elkaar.

TOESTELLEN AANSLUITEN

Aansluitingen

Het systeem aansluiten

Er wordt aanbevolen om alle onderdelen uit te zetten (of de AC stroom los te koppelen) terwijl u het systeem aansluit.

1 – TV aansluiten

Samengestelde Video

Sluit de videokabel van de video uitsteckerbus op het achterpaneel van het DVD systeem aan op de insteekerbus van uw tv.

S-Video

Voor een betere videokwaliteit kunt u het systeem aansluiten op uw tv met een S-Videokabel (niet meegeleverd).

Sluit de S-Videokabel van de S-Video uitsteckerbus op het achterpaneel van het systeem aan op de S-Video insteekerbus van uw tv.

SCART Video

U kunt het systeem aansluiten op uw tv met een scartkabel. Stel het [Video Type] in op [TV-RGB].

Y/Pb/Pr

Gebruik de COMPONENT kabel (niet meegeleverd) om het DVD systeem aan te sluiten op uw tv. Stel het [Video Type] in op [YUV]. Als de tv de P-Scan functie ondersteunt, kunt u het [Video Type] instellen op [Y, Pb, Pr].

2 – Luidsprekers plaatsen

Voor een optimaal resultaat brengt u best de 2 luidsprekers aan in uw luisterzone zoals op de afbeelding:

Voorste luidsprekers (L, R)

Zet de luidsprekers op oorniveau op één lijn en in een horizontale hoek van 45 graden ten opzichte van de primaire luisterzone.

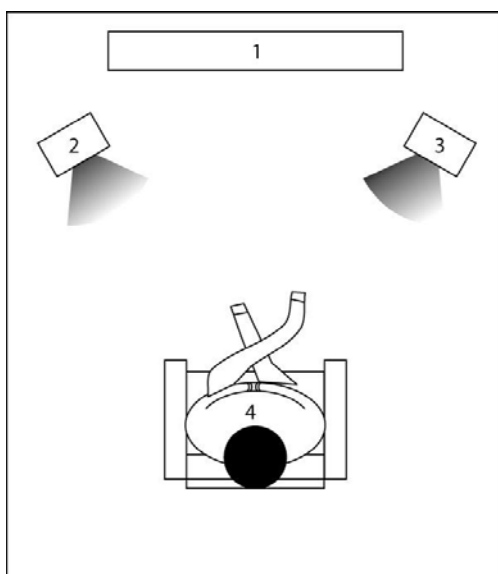

1. TV of scherm

2. Voorste of hoofduidspreker links

3. Voorste of hoofduidspreker rechts

4. Plaats van de kijker

TOESTELLEN AANSLUITEN

3 – Luidsprekers aansluiten

- 1) Ga na dat de stroom uit staat om mogelijke schade aan het systeem te voorkomen.
- 2) Sluit de draden van de luidsprekers aan op de connectors op het achterpaneel van het DVD systeem.
- 3) Om een draad van een luidspreker erin te steken drukt u de vingertoetsen naar beneden en steek elk uiteinde van de draad in zijn connector, en laat dan de vingertoetsen los om de draad op zijn plaats vast te zetten.

OPGELET – Om schade aan circuits te voorkomen mag u de positieve en negatieve output stekerbussen niet kortsluiten. Zorg ervoor dat de uitstekende uiteinden van elke luidsprekerdraad genoeg uit elkaar zitten zodat ze niet met elkaar in aanraking kunnen komen nadat ze in de connectors werden gestoken.

- Sluit geen andere luidsprekers of apparaten aan die niet werden meegeleverd met het systeem.

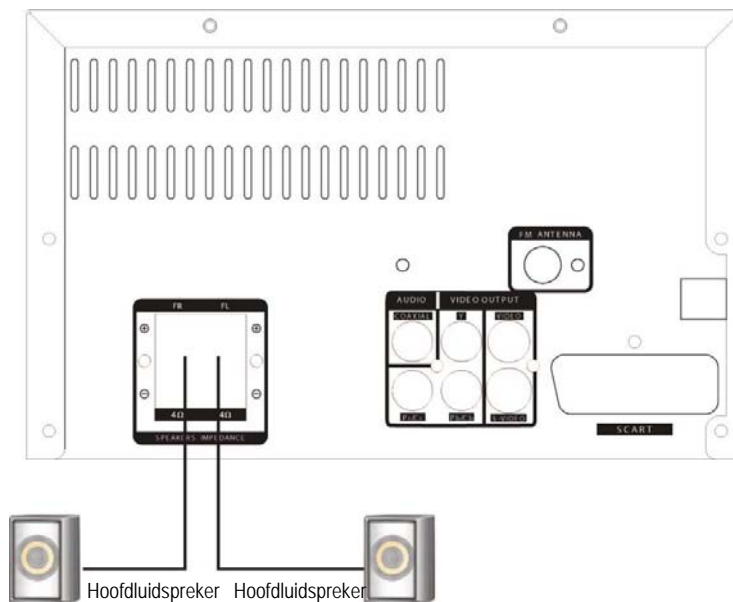

TOESTELLEN AANSLUITEN

4 – FM Draadantenne aansluiten

- 1) Sluit de meegeleverde FM draadantenne aan op de FM antenneconnector op het achterpaneel.
- 2) Zorg ervoor dat de FM draadantenne volledig is uitgetrokken. Gebruik de kleine lus aan het vrije uiteinde van de antenne om deze op zijn plaats te houden.
- 3) Als er geruis of storing optreedt, gebruik dan een buitenantenne met een 75 ohm coaxiale kabel (niet meegeleverd).

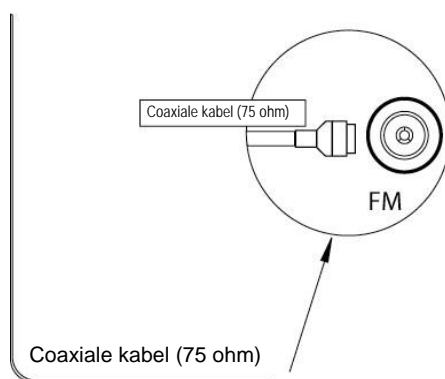

FM buitenantenne

TOESTELLEN AANSLUITEN

5 – Externe audio aansluiten

Het achterpaneel van het DVD systeem is hiermee uitgerust.

1 COAXIAAL Out

Sluit aan op een externe audio decoder.

AANSLUITING STROOMTOEVOER

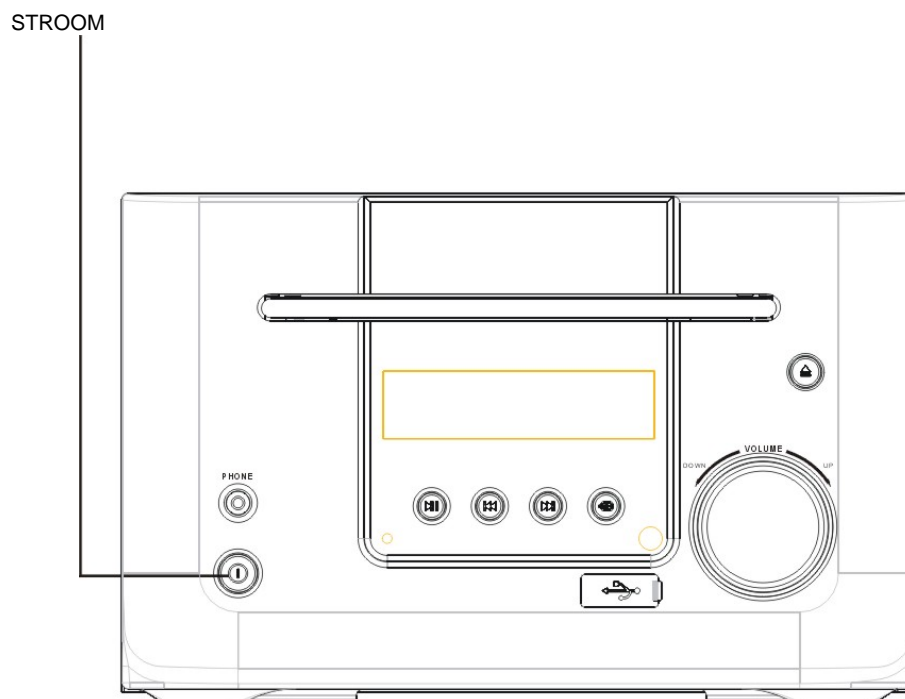

Voordat u de stroomkabel in de AC uitlaat steekt, moet u nagaan of alle aansluitingen juist werden uitgevoerd. Als dat zo is, steek dan voorzichtig de stroomkabel in het stopcontact.

Druk op de POWER knop op het voorpaneel van het toestel. Het weergavenpaneel licht op.

Wanneer het toestel voor de eerste keer wordt opgezet, kan een korte golf elektriciteit storing veroorzaken met andere elektronische apparatuur op hetzelfde circuit. Als dit het geval is, sluit het toestel dan aan op een stopcontact van een ander circuit.

EENVOUDIGE DVD BEDIENING

Hoofdstuk 1 Eenvoudige bediening

1. Zet de tv en uw DVD ontvanger aan

Druk op de Power knop op de speler of de afstandsbediening, en op het tv-scherm verschijnt "Read". Als er geen disc in de DVD speler zit, verschijnt "No disc" op het scherm en de VFD.

2. Een disc insteken

Druk op de Open/Close knop op de afstandsbediening of de voorkant van de DVD speler, en "Open" verschijnt op het scherm. Leg voorzichtig een disc in de dischouder met het etiket naar boven (dubbelzijdige discs zijn beschreven aan beide zijden, dus u kunt gelijk welke zijde naar boven leggen), en druk opnieuw op de Open/Close knop om de dischouder te sluiten. "Close" verschijnt op het scherm en de speler begint de disc te lezen. Dan begint de disc automatisch te spelen.

(Opm: Bij sommige type discs moet na het lezen van het type op de Play of Enter knop worden gedrukt om te beginnen spelen.)

3. Spelen

De inhoud van elk discmenu kan variëren naargelang hoe de disc werd geschreven en welke functies ze bevat. Het discmenu wordt voor u aangezet zodat u kunt kiezen wanneer u op de Menu knop drukt. U kunt ook overschakelen tussen play en pause met behulp van de Pause knop op de afstandsbediening. Bovendien worden verschillende speelmodi zoals menu spelen, titel spelen, scène spelen, enz., geboden.

a) Menu spelen (compatibel met DVD, SVCD, VCD2.0 discs)

I. Druk op de Menu knop

- Het tv-scherm geeft het DVD Rood Menu weer wanneer er een DVD in het toestel wordt gestoken.
- PBC wordt geïnitieerd wanneer een SVCD of VCD2.0 disc in het toestel wordt gestoken.

II. Wanneer een DVD disc in het toestel wordt gestoken, kunt u op de pijltjestoetsen drukken om het menu item te markeren dat u wilt kiezen;

III. Druk op de Enter of Play knop en u kunt het item beginnen spelen dat u hebt gemarkeerd.

IV. Terugkeren tijdens het spelen: Wanneer een DVD disc wordt gespeeld drukt u op de Menu (PBC) knop en u kunt terugkeren naar het Rood Menu; Als SVCD, VCD2.0, en PBC aan staat, druk dan op de Return knop om terug te keren naar het menu.

V. Stop

- 1) Druk één keer op STOP tijdens het afspelen om het afspelen te stoppen.
- 2) Druk op PLAY om het afspelen te laten verdergaan vanaf het punt waar u op STOP hebt gedrukt.
- 3) Druk twee keer op STOP om het afspelen volledig te stoppen.

Om de disc te beschermen moet u eerst op de Stop knop drukken voordat u op de Open/Close knop drukt om de dischouder te openen. Nadat u de disc eruit hebt gehaald

- drukt u opnieuw op Open/Close om de dischouder te sluiten.
- Als u de DVD speler lange tijd niet gaat gebruiken, haal dan de elektronische stekker eruit.

EENVOUDIGE DVD BEDIENING

b) Titel spelen (enkel voor compatibele DVD discs)

- I. Druk tijdens het afspelen van een DVD op de Title knop om de DVD titel inhoud weer te geven.
- II. Druk op de pijltjestoetsen om de titel te markeren die u wilt kiezen, en druk op Enter; U kunt ook cijfertoetsen indrukken om te kiezen.
- III. De DVD speler begint met hoofdstuk 1 van de gekozen titel.

c) Scène spelen

- I. Wanneer een SVCD of VCD disc in het toestel wordt gestoken en MENU(PBC) aan staat, schakelt de MENU(PBC) knop uit van zodra er op de MENU(PBC) knop wordt gedrukt. De speler kan dan in spelen in de modus scène afspelen; wanneer twee keer op de MENU(PBC) knop wordt gedrukt, schakelt MENU(PBC) aan.
- II. Behalve voor SVCD of VCD discs gaat de speler, wanneer in de stop status op de Play knop wordt gedrukt, naar de modus scène afspelen. Deze functie geldt voor alle compatibele discs.

d) Programma spelen

De optie Programma Spelen stelt u in staat de volgorde in te voeren waarin u hoofdstukken of tracks wilt spelen, maximum 16.

- Programma Menu

DVD, MP3, JPEG discs:

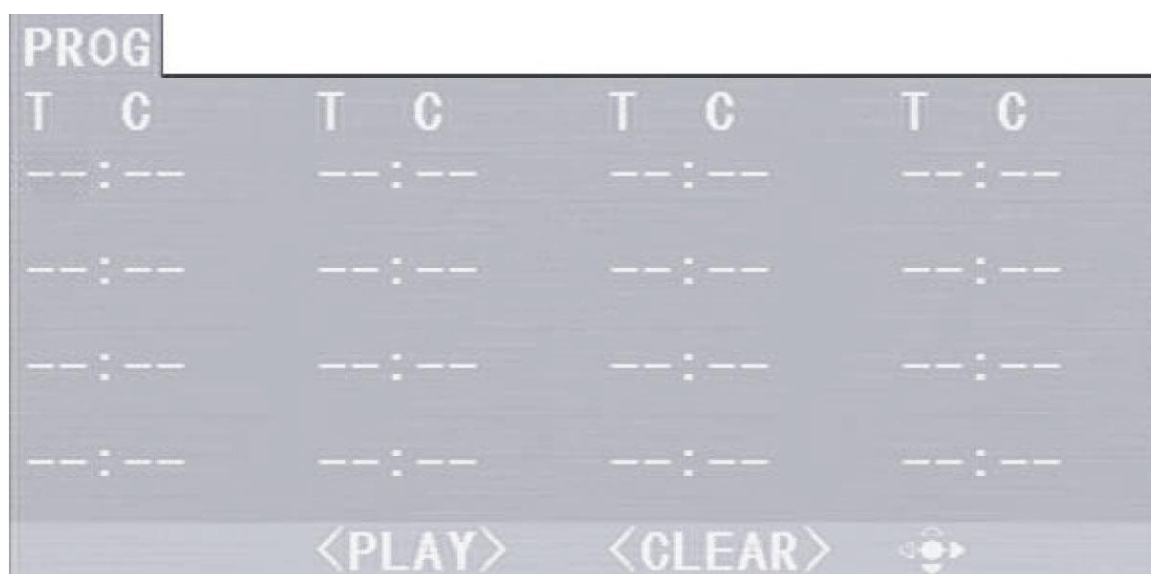

EENVOUDIGE DVD BEDIENING

SVCD, VCD, CD discs:



- * Als PBC aan staat, zet deze handeling PBC uit terwijl de hoofdstukken / tracks spelen in geprogrammeerde volgorde.
- Gebruik naargelang de markering de cijfertoetsen om de hoofdstukken / tracks in te voeren in de volgorde waarin u ze wilt spelen. Druk dan op Play of gebruik de pijltjestoetsen om het "PLAY" item te markeren en druk op Enter. De hoofdstukken / tracks worden gespeeld in de geprogrammeerde volgorde.
- * U kunt maximaal 16 titels / hoofdstukken / tracks programmeren.
- Naargelang de Richtingaanwijzer op het menu kunt u op de pijltjestoetsen drukken om te markeren waar u wilt invoegen.
- Wanneer tijdens Programma Afspelen wordt gedrukt op de Program knop, worden de geprogrammeerde volgorde en inhoud weergegeven op het scherm, en het Programma Afspelen wordt gestopt; Ook kunt u op Stop en Play drukken om terug normaal af te spelen.
- *Opmerkingen:*
 - * *Om de geprogrammeerde volgorde te wissen, gebruikt u de pijltjestoetsen om het "CLEAR" item te kiezen en druk dan op Enter.*
 - * *Om de geprogrammeerde volgorde te wijzigen gebruikt u de pijltjestoetsen om het te wijzigen item te markeren en voer dan het nieuwe hoofdstuk / track in die u direct wil programmeren.*

Geluidsbron selecteren

1. Druk op gelijk welke functietoets (Tuner Scart, AUX) om de gewenste geluidsbron te selecteren. Het desbetreffende symbool verschijnt op het scherm.
2. Wanneer op de AM/FM tuner knop wordt gedrukt, speelt het laatste station dat werd beluisterd.

Volumeregeling

Het volume kan worden geregeld door ofwel aan de grote volumeknop op het voorpaneel te draaien, ofwel door de volumeknop op de afstandsbediening te gebruiken.

Mute

Als u op de MUTE knop drukt wordt elke luidspreker tijdelijk stil gezet. Om het geluid te herstellen drukt u nogmaals op de MUTE knop.

RADIO SPELEN

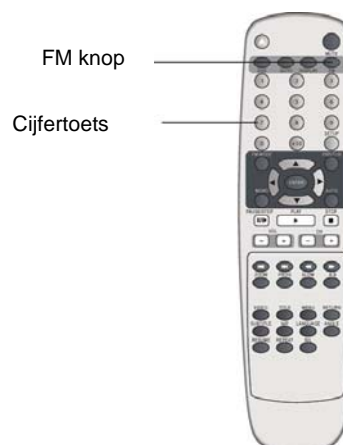
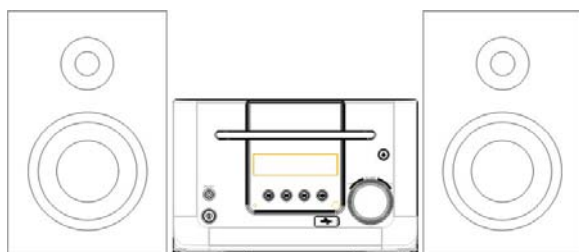

Eenvoudige bediening

1. Druk op de FM knop om de gewenste golfband te selecteren (FM).
2. Druk op de CH+ of CH- knop om een station te zoeken. De frequentie wijzigt bij elke druk op de knop. Wanneer het signaal van een station wordt ontvangen, verschijnt dit station op het scherm.
3. Om snel een station te vergrendelen houdt u de CH+ of CH- knop twee seconden ingedrukt. Het toestel begint automatisch af te stemmen. Wanneer een station wordt gevonden, stopt het automatisch afstemmen.

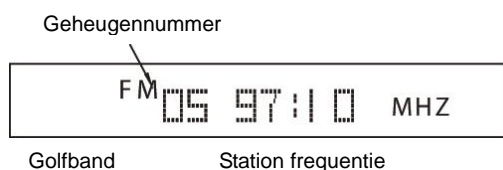

4. Om het geruis te verminderen wanneer een FM-stereoprogramma wordt ontvangen, drukt u op de FM modus knop. Het woord STER verdwijnt van het scherm. Het programma wordt nu in monografische vorm gehoord, wat het geruis vermindert. Om terug stereo te spelen, drukt u opnieuw op de FM modus knop.

Automatisch afstemmen

Het toestel bewaart tot 50 FM radiostations in zijn geheugen.

1. Druk op de AUTO/SCAN knop. De modus automatisch afstemmen wordt geactiveerd.
2. Stations worden opgeslagen in dalende volgorde tot er 50 stations van die bepaalde golfband werden opgeslagen. Wanneer een station werd opgeslagen knippert het geheugenopslagnummer en de frequentie van het station gedurende vier seconden op het scherm.
3. Wanneer het totale aantal stations is opgelopen tot 50 in het geheugen van een bepaalde golfband (FM), worden er geen andere stations in die golfband opgeslagen.

Druk op de FM knop om de gewenste golfband te selecteren

1. Om vooraf ingestelde stations te spelen
2. Druk op de PRESET/TUN knop.
3. Druk op een van de cijfertoetsen om het geheugennummer van het gewenste station te selecteren. Bijvoorbeeld om het station te spelen van geheugen #5 drukt u gewoon op toets 5; voor geheugen #17 drukt u op toets 1, gevolgd door toets 7.
4. Toegang tot stations in de geheugenfunctie is ook mogelijk door te drukken op de CH- of CH+ knop.

MPEG4/MP3 AFSPELEN

Wanneer een MPEG4 en een Mp3 disc in het toestel wordt gestoken, verschijnt het volgende op het scherm:

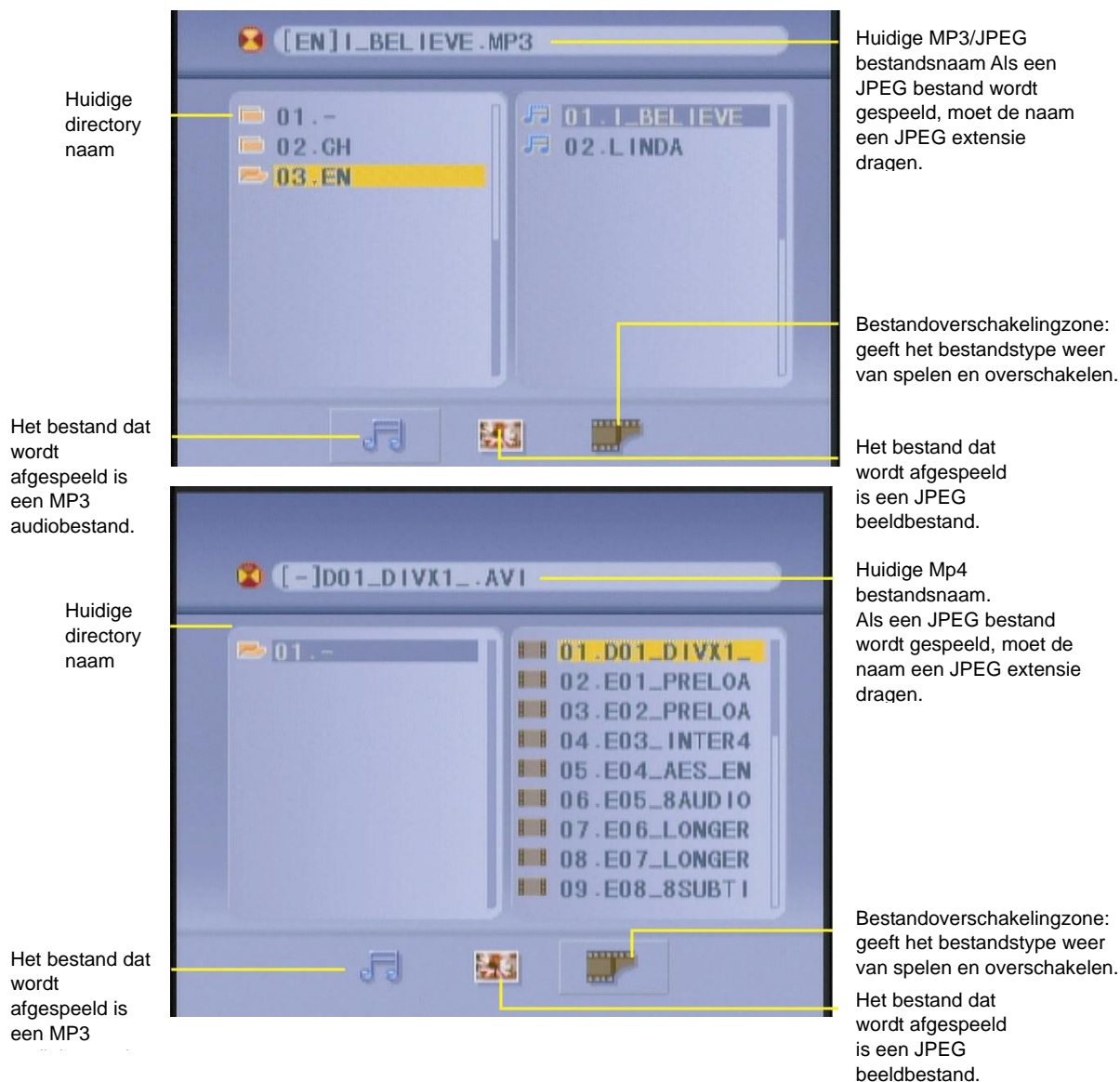

Druk om het bestand te selecteren wanneer de cursor in het bestandvenster verschijnt.

Druk op enter om het bestand te spelen dat werd geselecteerd met de cursor.

Druk om over te schakelen tussen het directoryvenster en het bestandsvenster.

Opm: De speler werkt niet correct in het volgende geval:

1. De disc is erg bekrast, beschadigd of vuil.
2. De disc werd niet gefinaliseerd.
3. Het opnameformaat wordt niet ondersteund door de speler.

WERKING VAN USB

USB Interface

Dit toestel heeft een USB stekerbuis, wanneer er geen disc in de speler zit, kunt u een USB DISC of een Mp3 Speler met USB Interface insteken om de Mp3 muziek en/of JPEG bestanden te spelen. De werking is helemaal dezelfde als om een disc te spelen.

Wanneer de dis in de speler zit kan de gebruiker USB gebruiken door USB te selecteren in de SYSTEM SETUP - SOURCE. Niet alle USB apparaten kunnen worden ondersteund door dit systeem.

OPM:

Wanneer u de USB functie gebruikt, steek dan het toestel niet in de verkeerde richting erin, anders kan het beschadigd geraken.

CD RIPPING FUNCTIE

Tijdens het afspelen van een CD kunt u muziekbestanden coderen van CD naar MP3 bestand en opslaan in het USB GEHEUGEN.

1. Steek een CD disc erin en sluit het USB Geheugenapparaat aan op de USB Poort of DVD speler. Het USB Geheugenapparaat moet misschien vooraf geformatteerd worden.
2. Selecteer en speel de gewenste CD track die u wilt coderen, en druk dan op de "SUBTITLE" knop op de afstandsbediening om de CD RIPPING functie te starten. De overeenstemmende informatie wordt weergegeven op de tv en het geselecteerde track lied wordt opgenomen als MP3 BESTAND in het USB geheugenapparaat.
3. Telkens wanneer u drukt op de "SUBTITLE" knop wordt enkel het huidige trackbestand opgenomen als MP3 BESTAND in het USB Geheugenapparaat. Om andere muziekbestanden op te nemen selecteert en speelt u opnieuw de gewenste CD track en drukt u op de "SUBTITLE" knop.

SYSTEEM INSTELLEN

1. Algemene stappen van instelmenu

- a) Druk op de setup knop. Het hoofdinstelmenu verschijnt.

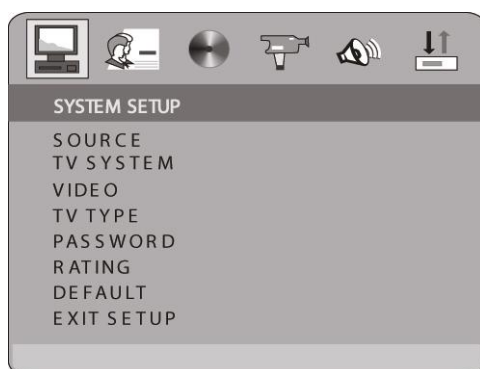

- b) Druk op de linker en rechter pijltjestoetsen om het icoon te markeren van de gewenste pagina, druk dan op de pijltjestoets naar onder of rechts om die pagina te activeren; Als u bijvoorbeeld de videopagina wilt instellen, druk dan Rechts om het video icoon te markeren, en de videopagina verschijnt op het scherm.

SYSTEEM INSTELLEN



- c) Druk op de pijltjestoets naar Onder om de gewenste optie te selecteren. Druk op Enter of druk op Rechts om te selecteren, de keuzes van die optie verschijnen rechts; Druk bijvoorbeeld op de pijltjestoets naar Onder om de optie BRIGHTNESS te markeren, druk dan op Enter om te selecteren, de helderheidskeuzes verschijnt rechts.

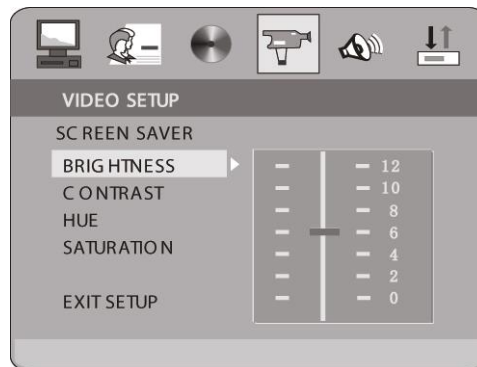

- d) Druk op de pijltjestoetsen om de Exit insteloptie te selecteren, druk dan opnieuw op Enter of Setup om het instelmenu te verlaten.

SYSTEEM INSTELLEN

2. Instelitems invoeren

1) SYSTEEM INSTELLEN

De systeeminstelopties worden hieronder weergegeven:

◆ BRON

Hieronder worden 2 soorten bronnen geïllustreerd.

USB is selecteerbaar wanneer het USB apparaat is aangesloten.



◆ TV SYSTEEM

Naargelang het Kleursysteem van de tv kunt u het TV-systeem kiezen.

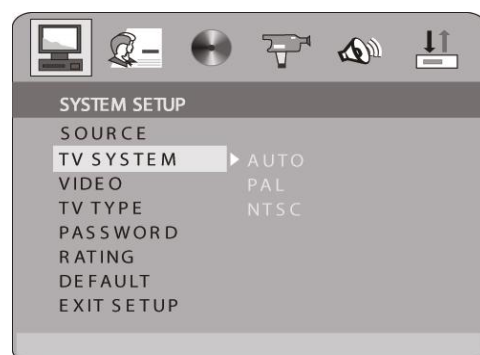

SYSTEEM INSTELLEN

◆ VIDEO

Naargelang de output stekkerbus van uw tv kunt u S-VIDEO, YUV, RGB, P-SCAN YPbPr kiezen.

Opmerkingen: Kies enkel P-SCAN als uw DVD speler is aangesloten op een Progressieve Scan TV met Y, Cb, Cr kabels.

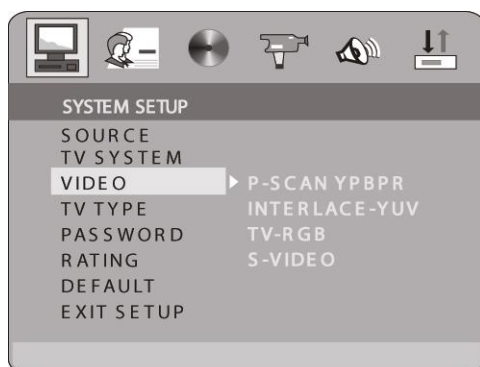

◆ TV TYPE

Naargelang het TV type kunt u 16:9, 4:3LB of 4:3PS.



SYSTEEM INSTELLEN

◆ PASWOORD

De paswoordoptie is geblokkeerd en u kunt de ratingslimiet niet instellen of het paswoord niet wijzigen. Om de Ratings functie te laten werken moet de paswoordmodus aan worden gezet. Als u de ratingslimiet wilt instellen, moet u het defaultpaswoord invoeren, namelijk 6666, en dan op Enter drukken om te bevestigen. Om het paswoord te wijzigen wordt uw oude paswoord gevraagd, en dan uw nieuwe paswoord. Voer een nummer van 4 cijfers in (dit is uw paswoord).

Opm: Wanneer u "Restore the Default" selecteert, wordt het paswoord ook gereset naar default 6666.

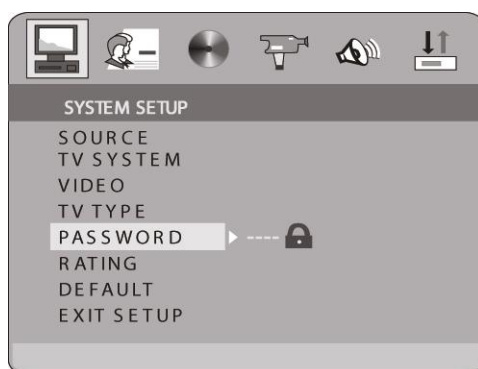

SYSTEEM INSTELLEN

◆ RATING

De rating functie is een ratinglimietsysteem, zoals filmratings. Ze werkt met DVD discs waaraan een rating werd toegekend. Dit helpt u controleren welke types DVD's uw gezin bekijkt.

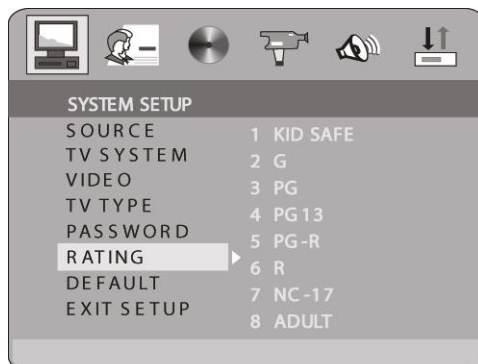

◆ DEFAULT

Kies deze optie om alle instelopties te resetten naar defaultinstellingen.



TAAL INSTELLEN

2) TAAL INSTELLEN

De taalinstelopties worden hieronder geïllustreerd:

◆ OSD TAAL

Markeer de OSD LANGUAGE optie en druk op de pijltjestoetsen om de OSD taal die u verkiest te selecteren. Druk op Enter om te bevestigen, en OSD wordt in die taal weergegeven;



◆ AUDIO TAAL

Markeer de AUDIO LANG optie en druk op de pijltjestoetsen om de audiotaal die u verkiest te selecteren. Druk op Enter om te bevestigen. Als de disc die u speelt die taal ter beschikking heeft, gebeurt de audio output in die taal;



◆ ONDERTITELINGTAAL

Markeer de SUBTITLE LANG optie en druk op de pijltjestoetsen om de ondertitelingtaal te selecteren die u verkiest. Druk op Enter om te bevestigen. Als de disc die u speelt die taal ter beschikking heeft, worden de ondertitels in die taal weergegeven;



TAAL INSTELLEN

◆ MENUTAAL

Markeer de MENU LANG optie en druk op de pijltjestoetsen om de menutaal te selecteren die u verkiest. Druk op Enter om te bevestigen. Als de disc die u speelt die taal ter beschikking heeft, wordt het menu in die taal weergegeven;

Opmerkingen;

Als de taal die u verkiest niet beschikbaar is, wordt de defaulttaal van de disc weergegeven.



AUDIO INSTELLEN

3) AUDIO INSTELLEN

De audio instelopties worden hieronder geïllustreerd:

◆ AUDIO OUT

Markeer de AUDIO OUT optie en druk op de pijltjestoetsen om de audio outputmodus te selecteren die u verkiest. Druk op Enter om te bevestigen; Er zijn 3 optionele audio outputmodi: SPDIP/OFF, SPDIF/RAW en SPDIF/PCM.

- SPDIF/RAW: Kies deze instelling als uw DVD speler is aangesloten op een stroomversterker met een coaxiale kabel of een optische kabel;
- SPDIF/PCM: Kies deze instelling als uw DVD speler is aangesloten op een digitale stereoversterker met 2 kanalen;



◆ DOWN SAMPLE

Wanneer u een bestand in LPCM formaat speelt en de DVD aansluit op het Power Magnify Systeem via een coaxiale connector, moet u de audiofrequentie samplingrate bijstellen om het beste audio-effect te bekomen.



VIDEO INSTELLEN

4) VIDEO INSTELLEN

◆ SCREEN SAVER

Als de screen saver op staat wanneer uw DVD speler zich in de I Stop, Open of No Disc status bevindt, of als er een kader langer dan 60 sec onbeweeglijk blijft, wordt de screen saver weergegeven. Deze functie kan het scherm beschermen tegen schade.

- ON: Kies deze instelling om de screen saver te activeren.
- OFF: Kies deze instelling om de screen saver te annuleren.

De defaultinstelling is AAN.



◆ HELDERHEID

Gebruik de pijltjestoetsen Boven en Onder om de scroll te bewegen en de helderheid bij te stellen.



VIDEO INSTELLEN

◆ CONTRAST

Gebruik de pijltjestoets Boven en Onder om de scroll te bewegen en het contrast bij te stellen.



◆ KLEUR

Gebruik de pijltjestoets Boven en Onder om de scroll te bewegen en de kleur bij te stellen.

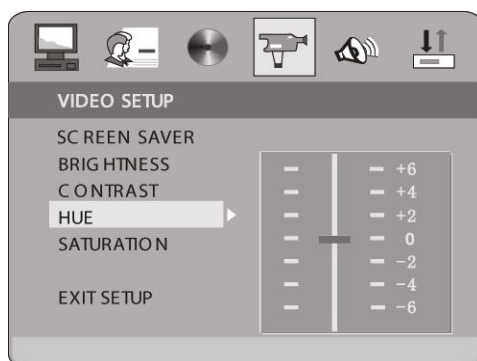

◆ VERZADIGING

Gebruik de pijltjestoets Boven en Onder om de scroll te bewegen en de verzadiging bij te stellen.

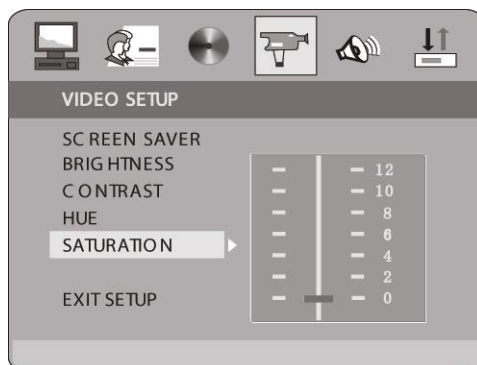

LUIDSPREKER INSTELLEN

5) LUIDSPREKER INSTELLEN

De instelopties voor de luidspreker worden hieronder geïllustreerd:

◆ DOWN MIX

- LT / RT: Kies deze instelling, dit klinkt als een bioscoop als de originele film waarvan de disc werd opgenomen was gecodeerd in Pro Logic Dolby Digital formaat.
- STEREO: Kies deze instelling wanneer 5.1-kanaalgeluid speelt, er worden twee signaalkanalen uitgezonden van de linker en rechter soundtrack; wanneer geluid met 2 kanalen speelt, wordt het stereokanaal uitgezonden.



DIGITAAL INSTELLEN

6) DIGITAAL INSTELLEN

◆ DYNAMIC RANGE

Wanneer de LINE OUT werd geselecteerd kiest u deze instelling om de line out ratio bij te stellen voor verschillende effecten.

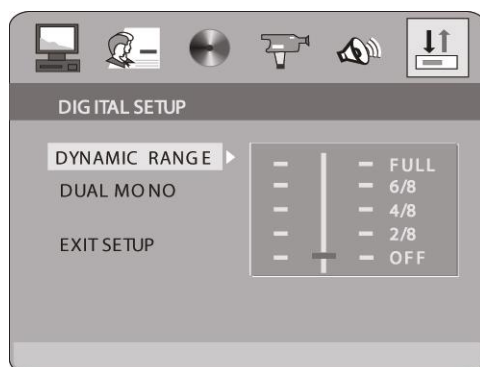

◆ DUAL MONO (LINKS + RECHTS)

Kies deze optie om de L en R mono output modus in te stellen; Er zijn vier modi in deze optie: STEREO, MONO L, MONO R en MIX MONO.

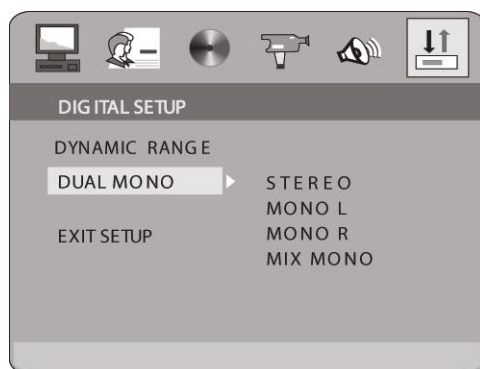

REFERENTIE:

- Om uw DVD speler te beschermen moet er meer dan 30 seconden liggen tussen twee opeenvolgende keren dat u de Power knop gebruikt.
- Als u dit enige tijd niet gebruikt, trek dan de stekker uit de elektronische uitgang.
- De speler mag alleen worden bediend als het type stroomtoevoer overeenstemt met het productielabel. Anders werkt hij niet of kan hij zelfs beschadigd geraken.
- Het is mogelijk dat de speler niet compatible is met sommige versleutelde discs.

PROBLEMEN OPLOSSEN

Deze handige gids om problemen op te lossen wordt gegeven om tijd te sparen als u een ongemak zou ondervinden met deze DVD speler.

Probleem / Mogelijke oplossing

Geen stroom

1. Ga na of de stroomstekker goed in het stopcontact steekt.

Geen geluid

1. Controleer de aansluiting tussen de DVD speler en de tv, versterker of een ander toestel waarop hij aangesloten is.
2. Ga na of de tv en versterker in de juiste modus staan.

Geen beeld

1. Controleer de aansluiting tussen de DVD speler en de tv of een ander toestel waarop hij aangesloten is.
2. Ga na of de tv aan staat.

Disc speelt niet

1. Controleer of de disc juist in de dischouder steekt, met het etiket naar boven.
2. Controleer of de disc geen vuil, stof, vingerafdrukken en vlekken bevat.
3. Ga na of de disc binnen de geleiders in de dischouder zit.
4. Controleer of de ouderblokkeerfunctie aan staat.
5. Zorg ervoor dat de disc voor gebruik in deze regio is.

Afstandsbediening werkt niet

1. Controleer de batterijen; vervang ze indien nodig.
2. Ga na of er geen hindernissen staan tussen de afstands sensor op het voorpaneel van het toestel en de afstandsbediening.
3. Ga na of de afstandsbediening gericht is naar de afstandssensor.

Verdeeld beeld

1. Controleer of de disc schoon is en geen krassen bevat.
2. Het toestel wordt bestuurd door een microcomputer, die misschien moet worden gereset. Zet het toestel uit, wacht enkele seconden en zet het dan terug aan.

Geen kleurbeeld

1. Ga na of de connector beschadigd is (gebogen pin).

TECHNISCHE SPECIFICATIES

DVD Speler

TV Systeem	NTSC/PAL
Compatibele Discs	MPEG4, DVD, CD-R, CD-RW
CD, MP3,	
Resolutieratio	Meer dan 500 lijnen
Video S/N Ratio	65dB
Frequentierespons	fs (96KHz/24bit) 4Hz - 44KHz:+/-2dB
Audio S/N Ratio	95dB
Vervormingsgraad	<0,01%
D/A Converter	192KHz/24bit
Video Out	1Vp-p
S-Video Out	Y: 1Vp-p(75 ohm) C: 0.3Vp-p(75 ohm);
Audio Out	2,0V+0/-1V
Digitale Audio Output	
Coaxiaal	
Aansluitingen	Scart, USB, CVBS S-Video

FM Tuner

Tuningbereik	87,5-108MHz
S/N Ratio	>46dB
Monofoon	>46dB
Stereo	>50dB (DIN)
Selectance	50dB
THD	
Monofoon	2%
Stereo	3%
Frequentierespons	30Hz-10kHz +/- 1dB
Stereoresolutie	35dB (1kHz) 30dB (100Hz-10kHz)

Versterker

Output Power:	10W+10W (8 ohm)
Frequentierespons:	200Hz-20kHz +/- 3dB
S/N Ratio	> 76dB
Inputgevoeligheid	350mv, 47k
Kanaalresolutie	> 30dB (Normaal)

Afstandsbediening

Transmitter	
Infraroodstraat	
Signaalbereik	Ongeveer 5m
Stroombron	2 "AAA" Batterijen

Algemeen

Stroomtoevoer	100-240V ~ 50/60HZ
Verbruikt vermogen	45W

Ontwerpen en specificaties kunnen wijzigen zonder bericht.

