

# MARQUANT<sup>®</sup>

## MANUEL D'UTILISATION

### LECTEUR DVD/CD

### AVEC HORLOGE ET RADIO STEREO PLL

### MC-DVD4

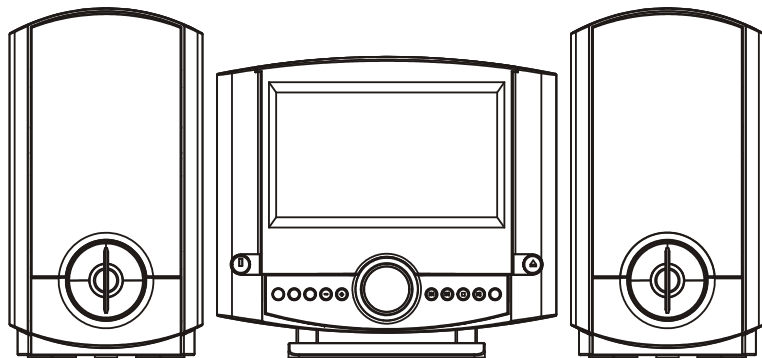



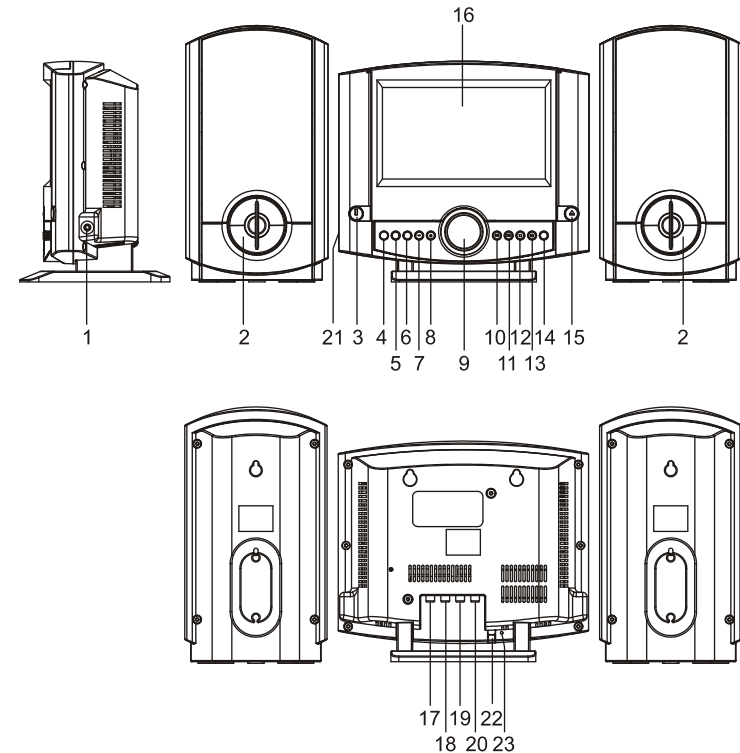

Veuillez lire attentivement ces consignes d'utilisation avant toute utilisation.

Nous travaillons continuellement à l'amélioration de nos produits. C'est pourquoi nous ne pouvons être tenus responsables d'éventuelles modifications apportées à cet appareil. Merci d'avoir porté votre choix sur nos produits.

## DESCRIPTION DE L'APPAREIL



1. SORTIE ECOUTEURS
2. HAUT-PARLEURS
3. TOUCHE  (MARCHE / ARRET)
4. CAPTEUR POUR TELECOMMANDE
5. TOUCHE FONCTION
6. TOUCHE AL CONF (REGLAGE ALARME) / SOM (SOMMEIL)
7. TOUCHE VOL- (VOLUME-)
8. TOUCHE VOL+ (VOLUME+)
9. AFFICHEUR LCD
10. TOUCHE PREC (PRECEDENT) / - / MIN (MINUTE) / 
11. TOUCHE SUIV (SUIVANT) / + / HEURE / 
12. TOUCHE MODE / EG (EQUALISEUR) / HORL (HORLOGE) / ENR (ENREGISTRER) /  (ARRET)
13. TOUCHE LECT (LECTURE) / PAUSE / CONF (CONFIGURATION) / 
14. TOUCHE ARRET / BAND (BANDE)
15. TOUCHE  (OUVERTURE / FERMETURE DU COMPARTIMENT DISQUE)
16. ECRAN TFT
17. SORTIE ENCEINTE D (DROITE)
18. SORTIE ENCEINTE G (GAUCHE)
19. ENTREE AUX D (AUXILIAIRE DROITE)
20. ENTREE AUX G (AUXILIAIRE GAUCHE)
21. SORTIE A/V
22. CABLE D'ALIMENTATION SECTEUR
23. ANTENNE FILAIRE FM

## DESCRIPTION DE LA TELECOMMANDE

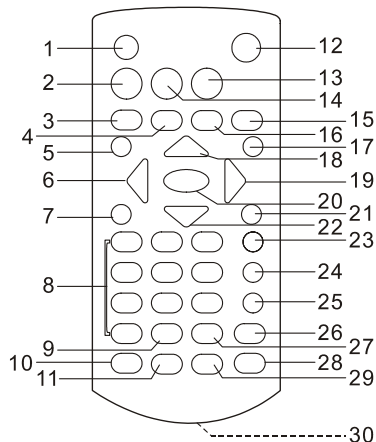

- |  |   |
|--|---|
| 1. TOUCHE AFF (AFFICHAGE)  | 14. TOUCHE MENU                                 |
| 2. TOUCHE FONCTION   | 15. TOUCHE CONF (CONFIGURATION)                 |
| 3. TOUCHE PREC (PRECEDENT) / ◀ (RECHERCHE VERS L'ARRIERE) / TUNE- (SYNTONISATION VERS L'ARRIERE) | 16. TOUCHE ARRRET / ■ / BAND (BANDE)            |
| 4. TOUCHE SUIV (SUIVANT) / ▶ (RECHERCHE VERS L'AVANT) / TUNE+ (SYNTONISATION VERS L'AVANT)       | 17. TOUCHE TITRE                                |
| 5. TOUCHE SS-TITRE (SOUS-TITRE)  | 18. TOUCHE HAUT ▲                               |
| 6. TOUCHE GAUCHE ◀ / M- (MEMOIRE-)   | 19. TOUCHE DROITE ▶ / M+ (MEMOIRE+)             |
| 7. TOUCHE PROG (PROGRAMMATION) / ANGLE   | 20. TOUCHE OK / LECT (LECTURE) / PAUSE          |
| 8. PAVE NUMERIQUE  | 21. TOUCHE ZOOM / RAL (RALENTI)                 |
| 9. TOUCHE VOL- (VOLUME-)   | 22. TOUCHE BAS ▼                                |
| 10. TOUCHE REG HORL (REGLAGE DE L'HORLOGE)   | 23. TOUCHE AUDIO                                |
| 11. TOUCHE VEILLE / CONF AL (REGLAGE DE L'ALARME)  | 24. TOUCHE RECH (RECHERCHE)                     |
| 12. TOUCHE ⏸ (MARCHE/ARRET)  | 25. TOUCHE REP (REPETITION) / ENR (ENREGISTRER) |
| 13. TOUCHE ▲ (OUVERTURE / FERMETURE DU COMPARTIMENT DISQUE)                                      | 26. TOUCHE EG (EQUALISEUR)                      |
|  | 27. TOUCHE VOL+ (VOLUME+)                       |
|  | 28. TOUCHE SIL (SILENCIEUX)                     |
|  | 29. TOUCHE ⓧ (ARRET SONNERIE)                   |
|  | 30. COMPARTIMENT POUR PILES                     |

## CONNEXION DU LECTEUR A D'AUTRES APPAREILS

➤ La fiche d'alimentation permet de débrancher l'appareil et doit rester facilement accessible.

Nous vous recommandons de connecter votre lecteur DVD à une TV multi-système. Veuillez éteindre et débrancher de l'alimentation secteur le lecteur DVD et les autres appareils (TV et amplificateur) que vous souhaitez y raccorder.

N'obstruez pas les orifices de ventilation et prévoyez un espace suffisant autour des appareils pour assurer une ventilation adéquate.

Veuillez lire attentivement et respecter les instructions avant de procéder aux connexions.

Veillez à respecter le code de couleurs lors de la connexion des câbles audio et vidéo.

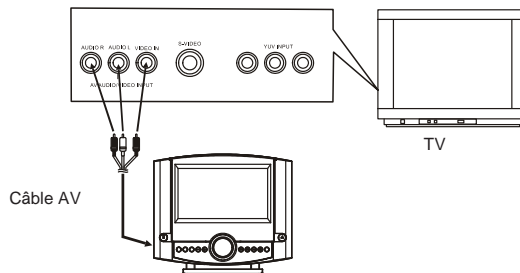

## CONNEXION DES HAUT-PARLEURS

REMARQUE : Les haut-parleurs droit et gauche ne sont PAS interchangeables. Le haut-parleur droit doit se trouver à droite. Le haut-parleur gauche doit se trouver à gauche.

1. Placez le haut-parleur droit à droite du lecteur.
2. Déroulez le câble situé à l'arrière de l'enceinte.
3. Branchez le connecteur situé à l'extrémité de ce câble dans la SORTIE ENCEINTE D.
4. Répétez les étapes ci-dessus avec le haut-parleur gauche et branchez l'extrémité du câble du haut-parleur gauche dans la SORTIE ENCEINTE G.
5. Enroulez les parties de câble non utilisées et placez-les à l'arrière de chaque enceinte.

REMARQUE : Avant de mettre le lecteur en marche, veillez à ce que les câbles des deux haut-parleurs soient branchés aux sorties enceinte.

## CONNEXION A UNE PRISE SECTEUR

Branchez l'appareil à une prise secteur sous tension.

## FONCTIONS HORLOGE, ALARME ET SOMMEIL REGLAGE DE L'HEURE (en mode veille)

Lorsque le lecteur est en veille, appuyez sur la touche MODE/EG/HORL/ENR de l'appareil ou sur la touche REG HORL de la télécommande. Pour régler les minutes et les heures, utilisez les touches PREC/-/MIN/◀ et SUIV/+/HEURE/▶ de l'appareil ou les touches PREC/◀/TUNE- et SUIV/▶/TUNE+ de la télécommande. Appuyez à nouveau sur la touche MODE/EG/HORL/ENR de l'appareil ou sur la touche REG HORL de la télécommande pour confirmer votre réglage. Le réglage de l'horloge sera conservé jusqu'à ce que vous débranchiez le câble d'alimentation de la prise secteur.

### REGLAGE DE L'ALARME (en mode veille)

Lorsque le lecteur est en veille, appuyez de manière répétée sur la touche AL CONF/SOM jusqu'à ce que le symbole de l'horloge apparaisse sur l'afficheur LCD.

Pour régler les minutes et les heures, utilisez les touches PREC/-/MIN/◀ ou SUIV+/HEURE/▶ de l'appareil ou les touches PREC/◀/TUNE- et SUIV/▶/TUNE+ de la télécommande.

Appuyez à nouveau sur la touche AL CONF/SOM pour valider le réglage. La sonnerie retentira à l'heure choisie. Appuyez alors sur la touche ✖ de la télécommande pour arrêter l'alarme.

Vous pouvez également appuyer de manière répétée sur la touche AL CONF/SOM pour sélectionner le réveil avec le DVD ou avec la radio.

Lorsque vous sélectionnez le réveil avec le DVD ou avec la radio, l'indication « DVD » ou « Radio » apparaît sur l'afficheur LCD, à côté du symbole de l'horloge.

Pour désactiver le réveil, appuyez de manière répétée sur la touche AL CONF/SOM jusqu'à ce que le symbole de l'horloge disparaisse de l'afficheur LCD.

### REGLAGE DE LA DUREE AVANT ARRET AUTOMATIQUE (FONCTION SOMMEIL)

Pendant la lecture d'un CD/DVD, de fichiers MP3 ou en mode radio, appuyez de manière répétée sur la touche AL CONF/SOM pour régler la durée avant arrêt automatique selon la séquence suivante :

90 → 80 → 70 → 60 → 50 → 40 → 30 → 20 → 10 → désactivé.

Lorsque cette fonction est activée, le lecteur passe en veille à la fin de la durée choisie.

### MISE EN MARCHÉ ET OPERATIONS DE BASE

Appuyez sur la touche  pour mettre le lecteur en marche et sélectionnez le mode DVD à l'aide de la touche FONCTION.

Appuyez sur la touche  pour ouvrir le compartiment disque. Insérez un disque.

Le lecteur charge le disque et commence automatiquement la lecture.

Appuyez sur la touche LECT/PAUSE pour mettre la lecture en pause et appuyez à nouveau sur cette touche pour reprendre la lecture.

### REGLAGE DU VOLUME

Appuyez sur la touche VOL+/- pour augmenter/diminuer le niveau de volume.

### SAUT VERS L'AVANT OU VERS L'ARRIÈRE

Appuyez sur la touche SUIV+/HEURE/▶ ou PREC/-/MIN/◀ de l'appareil ou sur la touche SUIV/▶/TUNE+ ou PREC/◀/TUNE- de la télécommande pour passer au chapitre (DVD) ou à la plage (CD) suivant(e) ou précédent(e).

### AVANCE / RETOUR RAPIDE

Pendant la lecture, appuyez longuement et de manière répétée sur la touche SUIV+/HEURE/▶ ou PREC/-/MIN/◀ de l'appareil ou sur la touche SUIV/▶/TUNE+ ou PREC/◀/TUNE- de la télécommande pour effectuer une avance ou un retour rapide à une vitesse X2, X4, X8, X16 ou X32 supérieure à la normale.

Appuyez sur la touche LECT/PAUSE pour reprendre la lecture normale.

### ARRET DE LA LECTURE

Pendant la lecture, appuyez une fois sur la touche ARRET/BAND pour mettre la lecture en pré-arrêt. Appuyez alors sur la touche LECT/PAUSE pour reprendre la lecture à l'endroit où vous l'aviez interrompue. Vous pouvez également arrêter complètement la lecture en ouvrant le compartiment disque ou en appuyant une nouvelle fois sur la touche ARRET/BAND.

### LECTURE AU RALENTI (DVD)

Pendant la lecture, appuyez longuement et de manière répétée sur la touche ZOOM/RAL pour sélectionner une vitesse de ralenti : 1/2, 1/4, 1/8 ou 1/16 par rapport à la vitesse normale.

Appuyez sur la touche LECT/PAUSE pour reprendre la lecture normale.

### REPETITION

Pendant la lecture d'un DVD, appuyez de manière répétée sur la touche REP pour lire un chapitre, un titre ou la totalité du disque de manière répétée. Pendant la lecture d'un CD, appuyez sur cette touche pour lire une plage ou la totalité du disque de manière répétée.

### RECHERCHE D'UNE SCENE SPECIFIQUE

1. Pendant la lecture d'un disque, appuyez de manière répétée sur la touche RECH pour afficher les différents menus de recherche disponibles. Sélectionnez l'élément souhaité (titre, chapitre, plage horaire...) à l'aide des touches directionnelles.
2. Utilisez les touches du pavé numérique pour saisir le numéro du chapitre / titre ou la plage horaire souhaité(e).
3. Appuyez sur la touche OK/LECT/PAUSE pour confirmer votre choix et pour lancer la lecture à partir de l'endroit choisi.
4. Si vous n'effectuez aucune opération après avoir appuyé sur la touche RECH, le menu de recherche disparaît automatiquement.

### LECTURE PROGRAMMEE (JUSQU'A 20 ELEMENTS)

1. Pendant la lecture, appuyez sur la touche PROG pour afficher le menu de programmation.
2. Utilisez les touches directionnelles pour déplacer le curseur sur les éléments de la programmation et saisissez les numéros de plage/chapitre/titre souhaités à l'aide du pavé numérique. Lorsque les dix premiers éléments de la programmation ont été saisis, appuyez sur la touche SUIV pour passer aux dix éléments suivants. Appuyez sur la touche PREC pour revenir au dix éléments précédents.  
Exemple : Plage 3 : appuyez sur 3.  
          Page 12 : appuyez sur 1 puis sur 2.  
          Page 21 : appuyez sur 2 puis sur 1.
3. Pour lancer la lecture programmée, sélectionnez « Commenc. » (commencer) dans le menu. Appuyez à nouveau sur la touche PROG pour quitter le menu de programmation.
4. Pour effacer tous les éléments de la programmation, sélectionnez « Arrêt » dans le menu et appuyez sur la touche OK/LECT/PAUSE de la télécommande. « Sortir » est sélectionné dans le menu. Appuyez alors sur la touche OK/LECT/PAUSE pour quitter le menu de programmation.

## ZOOM

Appuyez de manière répétée sur la touche ZOOM/RAL pour effectuer un zoom sur l'image selon les facteurs de zoom suivants : X2, X3, X4, X1/2, X1/3, X1/4.

Lorsque le facteur de zoom X1/4 est sélectionné, appuyez encore une fois sur la touche ZOOM/RAL pour revenir à la taille originale.

Lorsque vous êtes en mode zoom avant, vous pouvez vous déplacer à l'intérieur de l'image à l'aide des touches directionnelles.

## AFFICHAGE D'INFORMATIONS

Pendant la lecture, appuyez de manière répétée sur la touche AFF pour afficher diverses informations (numéro du titre en cours, numéro du chapitre en cours, temps écoulé du titre en cours, temps restant du titre en cours, temps écoulé du chapitre en cours, temps restant du chapitre en cours...).

## SELECTION D'UNE LANGUE AUDIO (DVD)

Vous pouvez modifier la langue audio. Cette fonction est uniquement disponible avec les disques comportant plusieurs langues audio.

- Pendant la lecture d'un DVD, appuyez de manière répétée sur la touche AUDIO pour sélectionner une langue audio. Le numéro de la langue audio sélectionnée s'affiche à l'écran.

**REMARQUE : Lorsque le disque ne comporte pas plusieurs langues audio, cette touche n'est pas fonctionnelle.**

## SELECTION D'UN ANGLE DE VUE (DVD)

Pendant la lecture d'un DVD, appuyez de manière répétée sur la touche ANGLE pour sélectionner un angle de vue.

Remarque : Cette fonction n'est disponible que si le DVD comporte plusieurs angles de vue.

## SELECTION D'UNE LANGUE DE SOUS-TITRAGE (DVD)

Pendant la lecture d'un DVD, appuyez de manière répétée sur la touche SS-TITRE pour sélectionner une langue de sous-titrage.

Remarque : Cette fonction n'est disponible que si le DVD comporte plusieurs langues de sous-titrage.

## AFFICHAGE DU MENU PRINCIPAL ET DU MENU DES TITRES (DVD)

Pendant la lecture d'un DVD, la touche MENU vous permet de revenir au menu principal. Appuyez sur la touche TITRE pour afficher le menu des titres.

## LECTURE DE FICHIERS MP3/MPEG4

1. Insérez un disque comportant des fichiers MP3/MPEG4 dans le compartiment disque. Quelques secondes plus tard, les différents répertoires du disque s'affichent à l'écran.
2. Utilisez les touches directionnelles pour sélectionner un répertoire puis appuyez sur la touche OK/LECT/PAUSE pour confirmer votre choix.
3. Les fichiers du répertoire choisi s'affichent. Sélectionnez le fichier de votre choix à l'aide des touches directionnelles et appuyez sur la touche OK/LECT/PAUSE pour commencer la lecture.
4. Utilisez les touches SUIV et PREC pour passer d'une plage à l'autre. Appuyez longuement et de manière répétée sur ces mêmes touches pour effectuer une recherche rapide vers l'avant ou vers l'arrière à une vitesse X2, X4, X8 X16 ou X32 supérieure à la normale.

5. Appuyez sur la touche REP pour changer de mode de répétition.

## LECTURE D'UN DISQUE KODAK PICTURE CD OU JPEG

Après le chargement d'un disque Kodak Picture CD, un diaporama se lance automatiquement. Après le chargement d'un disque contenant des fichiers JPEG, les différents répertoires du disque s'affichent à l'écran. Sélectionnez le répertoire souhaité à l'aide des touches directionnelles et appuyez sur la touche OK/LECT/PAUSE pour confirmer votre choix.

Les fichiers du répertoire choisi s'affichent. Sélectionnez le fichier de votre choix à l'aide des touches directionnelles haut/bas puis appuyez sur la touche OK/LECT/PAUSE pour l'ouvrir. Lorsque vous parcourez les différents fichiers, un aperçu de l'image sélectionnée s'affiche.

## FONCTIONS EN MODE DE LECTURE D'UN DISQUE KODAK PICTURE OU JPEG

### 1. MODES DE LECTURE

Pendant la lecture du disque, appuyez sur la touche REP pour sélectionner un mode de répétition.

Pendant la lecture, appuyez sur la touche ARRET pour revenir au mode d'aperçu des images.

### 2. SAUT VERS L'IMAGE SUIVANTE / PRECEDENTE

Appuyez sur la touche SUIV pour passer à l'image suivante ou sur la touche PREC pour passer à l'image précédente.

Si vous n'appuyez sur aucune touche pendant quelques secondes, vous passez automatiquement à l'image suivante.

### 3. ROTATION DE L'IMAGE

Utilisez les touches directionnelles ◀ ou ▶ pour respectivement faire pivoter l'image dans le sens contraire des aiguilles d'une montre ou dans le sens des aiguilles d'une montre.

### 4. RETOURNEMENT DE L'IMAGE

Appuyez sur la touche ▲ pour retourner l'image verticalement.

Appuyez sur la touche ▼ pour retourner l'image horizontalement.

### 5. ZOOM AVANT / ARRIERE SUR L'IMAGE

Appuyez de manière répétée sur la touche ZOOM/RAL pour effectuer un zoom avant/arrière sur l'image.

Si l'image est agrandie, utilisez les touches directionnelles pour vous déplacer à l'intérieur de l'image.

## MENU DE CONFIGURATION

Le menu de configuration vous permet de configurer le lecteur selon vos préférences. Une fois la configuration initiale effectuée, les réglages sont conservés dans la mémoire du lecteur jusqu'à la prochaine modification.

## FONCTIONNEMENT DE BASE DU MENU DE CONFIGURATION

1. Appuyez sur la touche CONF de la télécommande.
2. Sélectionnez l'élément que vous souhaitez modifier à l'aide des touches directionnelles. Une page de configuration comportant d'autres paramètres s'affiche. Utilisez à nouveau les touches directionnelles pour modifier les réglages. Appuyez sur la touche OK/LECT/PAUSE pour confirmer les modifications.

- Utilisez les touches directionnelles pour passer à un autre paramètre sur la page de configuration générale.
- Appuyez sur la touche CONF de la télécommande pour quitter la page de configuration générale.

### 1. GENERAL SETUP « Menu configuration »

GENERAL SETUP PAGE	
TV DISPLAY	WIDE
ANGLE MARK	ON
OSD LANG	ENG
SCREEN SAVER	ON

**1.1 TV DISPLAY « Format d'affichage »** – sélection du format d'affichage en cas de connexion à une TV.

Options : « 4:3 PS » : mode Pan & Scan

« 4:3 LB » : mode Letter Box

« 16:9 » : mode écran large 16:9

**1.2 ANGLE MARK « Angle de vue »** – activation ou désactivation de l'affichage de l'icône angle lors de la lecture d'un DVD comportant plusieurs angles de vue.

Options : ON « Activé » : l'icône angle est affichée.

OFF « Désact. » (désactivé) : l'icône angle n'est pas affichée.

**1.3 OSD LANG « Langue OSD »** - sélection de la langue du menu de configuration.

**1.4 SCREEN SAVER « Econom. d'écran » (économiseur d'écran)** – lorsque vous n'utilisez pas le lecteur pendant plusieurs minutes, un logo DVD en mouvement apparaît à l'écran pour éviter de l'abîmer.

Options : ON « Activé » : activation de l'économiseur d'écran.

OFF « Désact. » : désactivation de l'économiseur d'écran.

### 2. AUDIO SETUP « Audio »

AUDIO SETUP PAGE	
DOWNMIX	LTRT

**2.1 Downmix « Remixage »**

Options : LT/RT « G./D. » (gauche/droite) – mode mix gauche/droite

STEREO « Stéréo » – sélectionnez cette option si vous n'avez pas d'amplificateur 5.1.

### 3. VIDEO SETUP « Vidéo »

Video Setup Page	
Brightness	00
Contrast	01
Hue	01
Saturation	01

**BRIGHTNESS « Luminosité »** – réglage de la luminosité de l'écran.

**CONTRAST « Contraste »** – réglage du contraste de l'écran.

**HUE « Teinte »** – réglage de la teinte des couleurs.

**SATURATION « Saturation »** – réglage de la saturation des couleurs.

### 4. PREFERENCE SETUP « Préférences »

Appuyez sur la touche CONF de la télécommande lorsque le compartiment disque est vide et sélectionnez la page PREFERENCE SETUP « Préférences » à l'aide des touches directionnelles.

PREFERENCE PAGE	
TV TYPE	NTSC
AUDIO	ENG
SUBTITLE	ENG
DISC MENU	ENG
PARENTAL	
DEFAULT	

**4.1 TV TYPE « Système TV »**

Options : PAL/AUTO/NTSC

**4.2 AUDIO « Langue de doublage »** – sélection de la langue audio préférée.

(DVD uniquement – dépend du disque)

**4.3 SUBTITLE « Sous-titres »** – sélection de la langue de sous-titrage préférée.

(DVD uniquement – dépend du disque)

**4.4 DISC MENU « Menu du disque »** – sélection de la langue du menu du disque préférée.

(DVD uniquement – dépend du disque)

**4.5 PARENTAL « Contrôle parental »** – sélection du niveau de restriction pour la fonction de contrôle parental.

(DVD uniquement – dépend du disque)

**4.6 DEFAULT « Par défaut »** – restauration des réglages d'usine.

## 5. PASSWORD SETUP « Réglage Code »

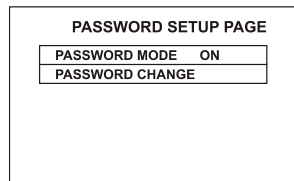

### 5.1 PASSWORD MODE « Code »

Options : ON/OFF « Activé » / « Désact. » (désactivé)

### 5.2 PASSWORD « Code »

Option : Change « Changement »

Sélectionnez cette option pour modifier votre code.

#### 5.2.1 OLD PASSWORD « Ancien code »

#### 5.2.1 NEW PASSWORD « Nouveau code »

#### 5.2.3 CONFIRM PWD « Confirmer code »

Procédure pour modifier votre code :

- 1) Saisissez votre ancien code sur la ligne OLD PASSWORD « Ancien code ».
- 2) Saisissez votre nouveau code sur la ligne NEW PASSWORD « Nouveau code ».
- 3) Ressaisissez votre nouveau code sur la ligne CONFIRM PWD « Confirmer code ».

Si vous oubliez votre code, vous pouvez utiliser le code général : 1389.

## UTILISATION DE LA RADIO NUMERIQUE

Appuyez sur la touche FONCTION pour sélectionner le mode radio.

Sélectionnez la bande AM ou FM à l'aide de la touche ARRET/BAND.

Pour régler manuellement la fréquence, utilisez les touches PREC/-/MIN/◀ et SUIV/+ /HEURE/▶ de l'appareil ou les touches PREC/◀/TUNE- et SUIV/▶/TUNE+ de la télécommande.

Pour rechercher automatiquement une station de radio, appuyez longuement sur la touche PREC/-/MIN/◀ ou SUIV/+ /HEURE/▶ de l'appareil ou sur la touche PREC/◀/TUNE- ou SUIV/▶/TUNE+ de la télécommande. Lorsque l'appareil trouve une station, vous l'entendez immédiatement.

**Pour mémoriser une station de radio, suivez les étapes suivantes :**

1. Appuyez sur la touche LECT/PAUSE/CONF de l'appareil ou M+/- de la télécommande.
2. Pour régler la fréquence, utilisez les touches PREC/-/MIN/◀ et SUIV/+ /HEURE/▶ de l'appareil ou les touches PREC/◀/TUNE- et SUIV/▶/TUNE+ de la télécommande.
3. Appuyez deux fois sur la touche REP/ENR de la télécommande ou MODE/EG/HORL/ENR de l'appareil pour mémoriser la fréquence.
4. Répétez les étapes décrites ci-dessus pour mémoriser d'autres stations.
5. Pour écouter une station mémorisée, appuyez de manière répétée sur la touche LECT/PAUSE/CONF de l'appareil ou M+/- de la télécommande.

## ENTREE AUXILIAIRE

Vous pouvez brancher un appareil audio aux entrées auxiliaires situées à l'arrière de l'appareil. Ce lecteur sert alors d'amplificateur.

1. Sélectionnez le mode AUX à l'aide de la touche FONCTION.
2. Insérez les fiches d'un câble de sortie ligne audio (disponible dans la plupart des magasins d'appareils hi-fi) aux prises ENTREE AUX (D et G) et l'autre petit connecteur à la sortie ligne de la source auxiliaire (autre lecteur CD, enregistreur, etc.).
3. Appuyez sur la touche de lecture de la source auxiliaire pour commencer la lecture.
4. Réglez le niveau de volume de ce lecteur. Il n'est pas possible de régler le volume de la source auxiliaire à l'aide des commandes de celle-ci.

## EQUALISEUR

Appuyez sur la touche EG pour changer de mode égaliseur : rock, pop, jazz, classique, normal.

## FONCTION SILENCE

Appuyez sur la touche SIL pour couper ou rétablir le son. Lorsque la fonction silence est activée, le son est coupé.