

OWNER'S MANUAL

Mobile Video System

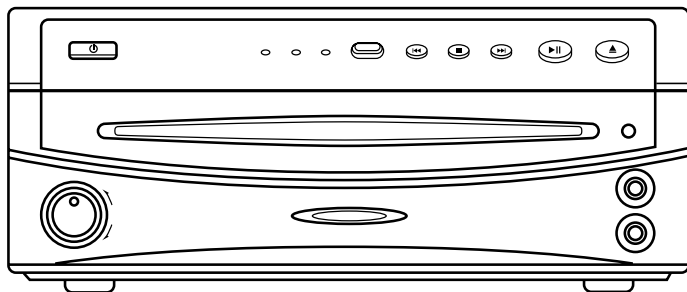
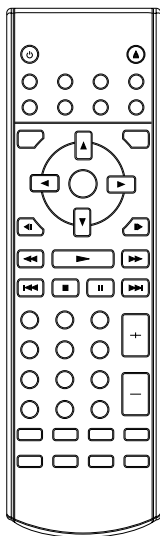

- **Digital Audio Out-Coaxial**
- **DVD Player With TV Tuner**
- **Multi-subtitle Languages Function**
- **Multi-audio Languages Function**
- **Multi-angle Function**
- **Parental Control**
- **Remote Control**

FEATURES

Compatible with PAL DVD (Video CD) and NTSC DVD (Video CD)

This player can play discs recorded in either PAL or NTSC format.

- A single LSI chip now integrates all major DVD playback circuit functions including MPEG2 decoder, video D/A converter, and audio decoders.
- L/R stereo analog audio outputs for connection to existing head unit aux inputs. Video output is composite video.
- Supplied remote handles multi-function software (multi-language audio-track/subtitle, multi-angle, multi-story, etc.), plus all basic functions.

Built In TV Tuner

- PLL Tuning System
- I²C Bus Control

USE THIS PRODUCT SAFELY

When Driving

Keep the volume level low enough to be aware of road and traffic conditions.

When Car Washing

Do not expose the product to water or excessive moisture. This could cause electrical shorts, fire or other damage.

When Parked

Parking in direct sunlight can produce very high temperatures inside your vehicle. Give the interior a chance to cool down before starting playback.

Use the Proper Power Supply

This product is designed to operate with a 12 volt DC, negative ground battery system (the regular system in a North American car).

Protect the Disc Mechanism

Avoid inserting any foreign objects into the slot of this player.

Failure to observe this may cause malfunction due to the precise mechanism of this unit.

Use Authorized Service Centres

Do not attempt to disassemble or adjust this precision product. Please refer to the Service Centre list included with this product for service assistance.

For Installation

The unit should be installed in a horizontal position with the front end up at a convenient angle, but not more than 30°.

CONTENTS

Safety Information	54
Disc Notes	55
De Speler	56
Installatie	58
Electric Connection	59
Afstandsbediening	61
De Afstandsbediening Gebruiksklaar Maken	62
Het Laden Van Een Dvd/Vcd/Cd Disc	62
Ejecting A Disc.....	62
Basis Bediening	63
Weergave Op Het Scherm Functie	65
Multi Audio Taal Functie.....	66
Menu Functie (Alleen Voor Dvd).....	66
Titel Menu Functie (Alleen Voor Dvd).....	66
Multi Ondertitelings Taal Functie (Alleen Voor Dvd)	66
Multi-hoek Functie (Alleen Voor Dvd).....	67
Mp3 Disc Speler	67
Bediening Van De Tv.....	67
Instelling	68
Begin Instelling	68
General Setup.....	68
Speaker Instelling	70
Audio Instelling	70
Het Instellen Van Een Voorkeur	71
Defaults Table	73
Specifications	74

SAFETY INFORMATION

CAUTION:

MOBILE DVD PLAYER IS A CLASS I LASER PRODUCT. HOWEVER THIS MOBILE DVD PLAYER USES A VISIBLE/INVISIBLE LASER BEAM WHICH COULD CAUSE HAZARDOUS RADIATION EXPOSURE IF DIRECTED. BE SURE TO OPERATE THE MOBILE DVD PLAYER CORRECTLY AS INSTRUCTED.

USE OF CONTROLS OR ADJUSTMENTS OR PERFORMANCE OF PROCEDURES OTHER THAN THOSE SPECIFIED HEREIN MAY RESULT IN HAZARDOUS RADIATION EXPOSURE. DO NOT OPEN COVERS AND - DO NOT REPAIR YOURSELF. REFER SERVICING TO QUALIFIED PERSONNEL.

WARNING:

- TO REDUCE THE RISK OF FIRE OR ELECTRIC SHOCK, DO NOT EXPOSE THIS EQUIPMENT TO RAIN OR MOISTURE.
- TO REDUCE THE RISK OF FIRE OR ELECTRIC SHOCK, AND ANNOYING INTERFERENCE, USE ONLY THE RECOMMENDED ACCESSORIES.
- THIS DEVICE IS INTENDED FOR CONTINUOUS OPERATION.

This product incorporates copyright protection technology that is protected by method claims of certain U.S. patents and other intellectual property rights owned by Macrovision Corporation and other rights owners. Use of this copyright protection technology must be authorized by Macrovision Corporation, and is intended for home and other limited viewing uses only unless otherwise authorized by Macrovision Corporation. Reverse engineering or disassembly is prohibited.

Region Management Information

Region Management Information:

This Mobile DVD Player is designed and manufactured to respond to the Region Management Information that is recorded on a DVD disc. If the Region number described on the DVD disc does not correspond to the Region number of this Mobile DVD Player, this Mobile DVD Player cannot play this disc.

DISC NOTES

Disc formats supported by this player



DVD
12 cm disc
(Single-sided disc only)



VIDEO CD
12 cm disc



CD
12 cm disc



MP3
12 cm disc

Discs which cannot be played with this player

- DVD-ROM
- DVD-R/DVD-RAM
- CDV
- CD-G

Handling and Cleaning

- Dirt, dust, scratches and warping disc will cause misoperation.
- Do not place stickers or make scratches on discs.
- Do not warp discs.
- A disc should always be kept in its case when not in use to prevent from damaging.
- Do not place discs in the following places:
 1. Direct sunlight
 2. Dirty, dusty and damp areas
 3. Near car heaters
 4. On the seats or dashboard

Disc Cleaning

Use a dry soft cloth to wipe the surface. If the disc is quite dirty, use a soft cloth slightly moistured with isopropyl (rubbing) alcohol. Never use solvents such as benzine, thinner or conventional record cleaners as they may mar the surface of the disc.

Note:

A disc may become somewhat scratched (although not enough to make it

unusable) depending on your handle it and conditions in the usage environment. Note these scratches are not an indication of any problem with the player.

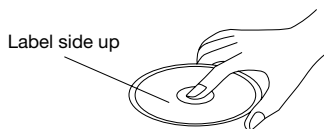

Label side up



Do not touch the underside of the disc



Do not bend

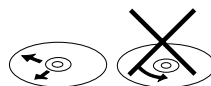

Wipe the disc from center toward the outside edge

Preparing New Discs with Rough Spots

A new disc may have rough edges on its inside and outside edges. If a disc with rough edges is used, the proper setting will not be performed and the player will not play the disc. Therefore, remove the rough edges in advance by using a ball point pen or pencil as shown on the right. To remove the rough edges, press the side of the pen or pencil against the inside and outside edges of the disc.

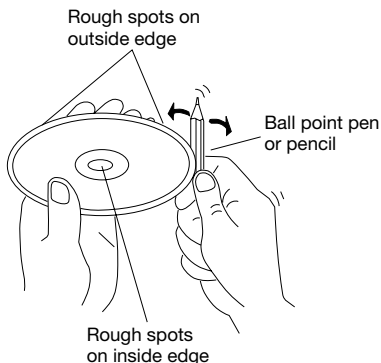

DE SPELER

VOORKANT

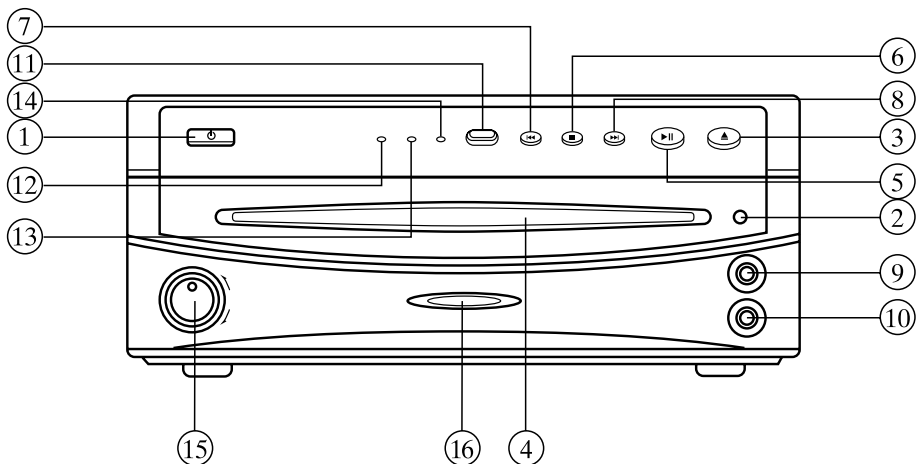

- | | |
|-----------------------------------|-------------------------------|
| 1. AAN/UIT SCHAKELAAR (⏻) | 9. VIDEO INGANG |
| 2. IR SENSOR | 10. AUDIO INGANG |
| 3. EJECT (▲) | 11. MODE TOETS |
| 4. LADE | 12. INDICATIE LAMPJE VOOR DVD |
| 5. PLAY/PAUSE | 13. INDICATIE LAMPJE VOOR TV |
| 6. STOP (■) | 14. INDICATIE LAMPJE VOOR AV |
| 7. SPRING TOETS ACHTERWAARTS (◀◀) | 15. SPEAKER AAN/VOLUME |
| 8. SPRING TOETS VOORWAARTS (▶▶) | 16. AAN/UIT INDICATIE |

DE SPELER

ZIJAANZICHT

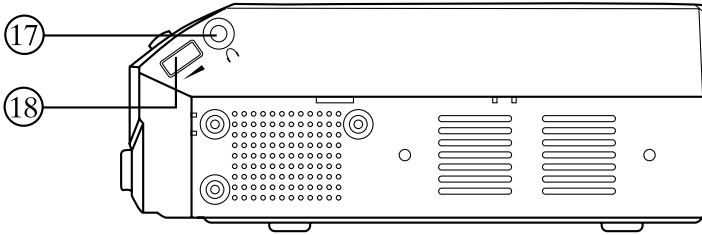

- 17.  Deze aansluiting is bestemd voor een koptelefoon. U kunt deze gewoon aansluiten.
- 18. VOLUME. Verschuif de knop om het geluid van de koptelefoon aan te passen.

ACHTERZIJDE

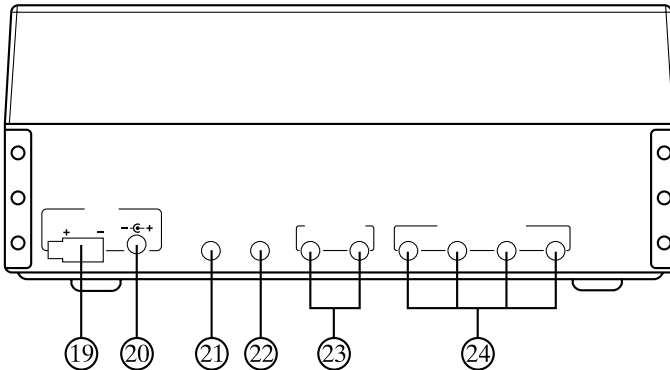

- 19. DC 12 V voeding ingang
- 20. DC 12V voeding uitgang
- 21. Infrarood sensor aansluiting
- 22. Digitale Audio uitgang, coaxiaal
- 23. Audio/Video uitgang
- 24. Antenne ingangen

INSTALLATIE

1. Verwijder de twee transport schroeven.
Gebruik een schroevendraaier om de twee schroeven te verwijderen.

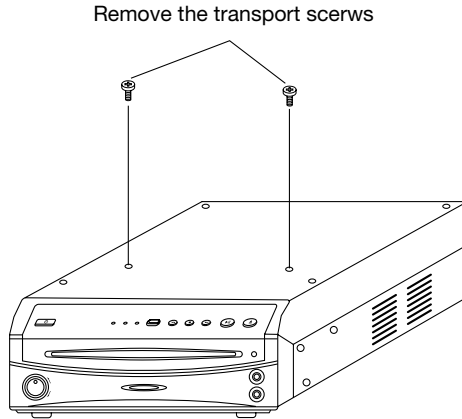

2. Sluit de montage klemmen aan beide kanten van het apparaat aan met de schroeven M4x5, installeer als laatste de schroeven aan de unit (M5x25) Terwijl u de unit maakt kunt de schroef (M5x25) aan de linker- of rechterkant schuiven totdat u de gewenste positie gevonden hebt. Zie onderstaande tekening; kies twee gaten uit de posities gemarkeerd met 1,2,3 en 4 om de montageklemmen aan te sluiten.

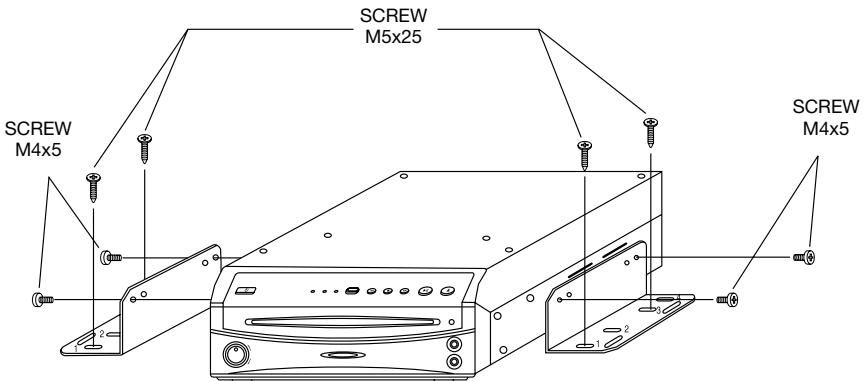



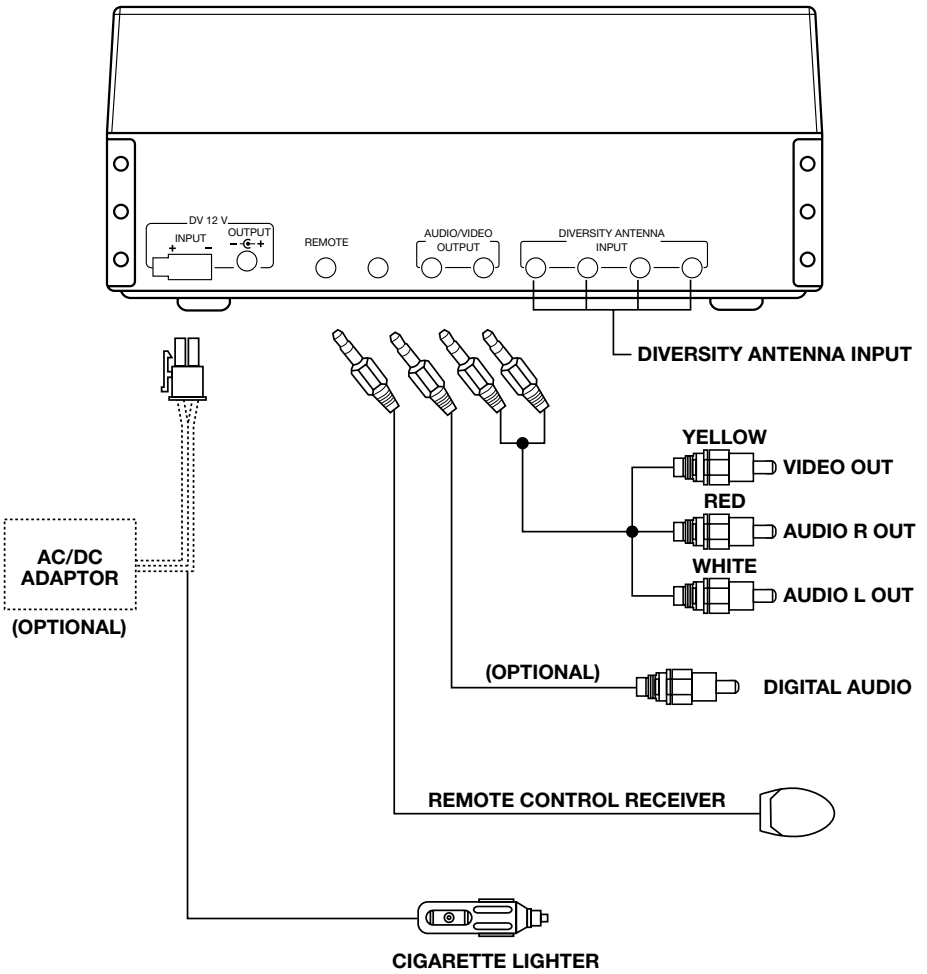



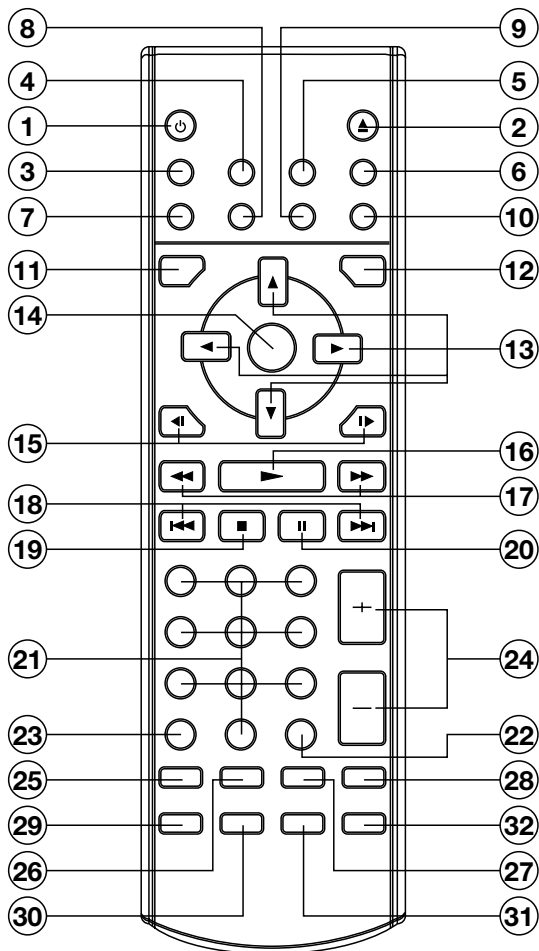

















ELECTRIC CONNECTION



AFSTANDBEDIENING



AFSTANDSBEDIENING

1.  POWER Druk op de power toets om het apparaat aan of uit te zetten.
2. EJECT Druk op eject om de disc eruit te halen.
3. MUTE Druk op mute om het geluid te dempen.
4. SUBTITLE Verandert de taal van de ondertiteling bij een meertalige DVD.
5. ANGLE Verandert de zichtshoek bij een meerhoekige DVD
6. DISPLAY Geeft disc gegevens weer tijdens het afspelen.
7. MODE Afwisseling van DVD mode, TV mode en AV mode.
8. INSTELLING Geeft het instelmenu weer.
9. PAL/NTST Verspringt van PAL systeem naar NTSC systeem.
10. AUDIO Veranderen van de audio soundtrack naar een multi-audio soundtrack.
DVD disc. Verandert de sound mode van de VCD/CD disc.
11. TITLE Geeft het titelmenu weer wat is opgeslagen in de DVD disc.
12. MENU Geeft het oorspronkelijke menu weer wat is opgeslagen in de DVD disc.
In de TV optie moet u daarop drukken om de zoekstatus te activeren, druk daarna op de  knop om het zoeken naar TV kanalen te beginnen.
13.  /  ,  /  In de MENU optie, dienen  /  /  /  deze toetsen als cursor toetsen om het item links/rechts en vooruit/terug te bedienen.
14. ENTER Bevestigt het geselecteerde spoor/hoofdstuk wat met de numerieke toetsen is uitgekozen of geselecteerd is met de cursor toetsen op het TV scherm.
15.  /  Verandert in rustig vooruit/achteruit spoelen.
16.  Druk hier op voor het afspelen van de disc.
17.  /  Druk op  om snel vooruit te zoeken en op  om snel achteruit te zoeken.
18.  (CH+) /  (CH-) Druk op  om naar het volgende spoor te springen en druk op  om een spoor terug te springen. In de TV optie, druk op de  (CH+) knop of op de  (CH-) knop om te kiezen uit een kanaal vooruit of achteruit.
19.  Druk hierop om het afspelen te stoppen.
20.  Druk hierop om het afspelen te onderbreken.
21. 0-9 Numerieke toetsen.
22. 10+ (-/--) Digitale selectie toets, tezamen gebruiken met de numerieke toetsen.
23. CLEAR Als u per ongeluk een verkeerd nummer intoets kun u dit opheffen met deze toets.
24. VOLUME +/- Druk op de VOLUME toets om het geluid harder of zachter te zetten.
25. ZOOM Hierdoor wordt het beeld op het scherm groter of kleiner.
26. RESUME Als het apparaat in de stop optie staat kunt u hierop drukken om het afspelen te vervolgen.
27. GOTO Zoektoetsen voor de disc, te gebruiken samen met de numerieke toetsen.
28. PBC Wisseling van PBC aan en PBC uit op de VCD disc.
29. RANDOM Zorgt ervoor dat de disc in willekeurige volgorde wordt afgespeeld.
30. PROGRAM Zorgt ervoor dat de disc in een voorgeprogrammeerde volgorde wordt afgespeeld.
31. REPEAT Schakelt over naar de herhaal optie van de discs.
32. A-B A-B herhaling zorgt ervoor dat een bepaal deel continu wordt herhaald.

AFSTANDSBEDIENING

De afstandsbediening gebruiksklaar maken

De batterijen in het apparaat stoppen:

1. Open het batterijvak klepje.
2. Stop de nieuwe batterijen erin.
Verzekert u ervan dat de positieve en negatieve uiteinden van de batterijen zoals aangegeven aangesloten worden.
3. Sluit de batterij klep
* Batterij: Twee AAA formaat batterij

Het gebruik van de afstandsbediening

Richt de afstandsbediening naar de speler toe naar het IR teken (ontvangstsignaal van de afstandsbediening).

Om schade aan het apparaat te voorkomen moet u het aansluiting diagram volgen .

Het laden van een DVD/VCD/CD disc

1. Zet de schakelaar op de toegangpositie.
2. Druk op Power (1).
3. Plaats de disc met de bedrukte kant naar boven gericht in de disc lade (2).
4. De speler begint automatisch af te spelen.

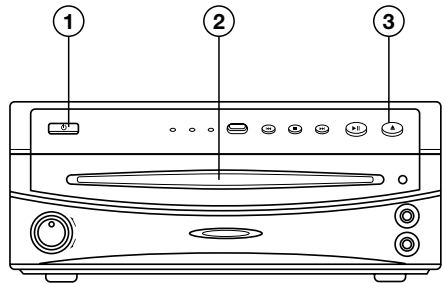

Ejecting a Disc

Press ▲ (EJECT) button (3) to eject the disc.

BASIS BEDIENING

Het stoppen van het afspelen

- Druk op de ■ (Stop) toets om het afspelen van de unit te stoppen, druk op de afspelen ► (play) toets om het afspelen te hervatten.
- Druk tweemaal op ■ (stop), het afspelen stopt en springt terug naar de eerste track/hoofdstuk.

VERSNELD VOORUIT/ACHTERUIT SPELEN

Druk op ►► en ◀◀ tijdens het afspelen. Elke keer dat de toets wordt ingedrukt versneld het spoelen als volgt:

DVD:

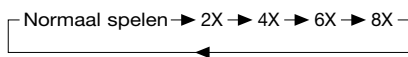

VCD/CD

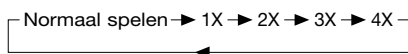

MP3:

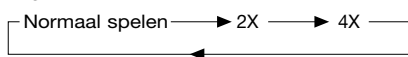

EEN TRACK OVERSLAAN

Druk op ►► / ◀◀ op de afstandsbediening of op de toetsen op de voorkant tijdens het afspelen.

Druk op ►► om naar de volgende track te springen en op ◀◀ om naar de vorige track te springen.

N.B.: Voor sommige VCD 2.0 discs (PCB-playback control), werken de ►► / ◀◀ toetsen niet.

AFSPELEN IN SLOWMOTION

Druk op ► / ◀ tijdens het afspelen. Elke keer dat de toets wordt ingedrukt, versneld het langzaam vooruit/langzaam achteruit afspelen als volgt:

DVD:

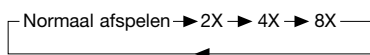

PAUZE (stilstaand beeld)

Als u op II drukt onderbreekt u tijdelijk het afspelen, om het afspelen te hervatten drukt u op de ► toets.

MUTE

Schakelt het geluid uit, maar de disc blijft spelen. Als u mute weer uitschakelt (door weer op de mute toets te drukken) gaat het geluid weer aan.

REPEAT

Voor DVD:

Druk op repeat om een repeat optie als volgt te zoeken.

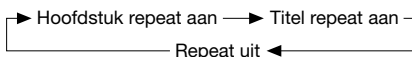

Voor VCD/CD:

Druk op repeat om een herhaal optie als volgt te zoeken.

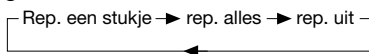

1. Blijven herhalen op dezelfde track kan als u de REP-ONE optie kiest.
2. Om alle tracks op de disc te blijven herhalen drukt u op REP-ALL.
3. Als de speler de laatste track heeft herhaald geeft het afleesvenster de gespeelde tijd niet meer weer. Als u kiest voor REPEAT uit, REP ONE en REP ALL wordt dit weergegeven op het afleesvenster.
4. De REPEAT optie is niet mogelijk bij VCD2.0 (met PBC aan).

A-B

A-B herhalen maakt het mogelijk een bepaalde passage achter elkaar te herhalen. Druk op de A-B toets bij het begin van de gewenste passage, druk vervolgens weer op A-B aan het einde van de passage. Om over te schakelen naar normaal afspelen, drukt u weer op de A-B toets.

Elke keer dat de toets wordt ingedrukt geeft het afleesvenster het volgende weer:
A TO B SET A → A TO B SET B → A TO B CANCELLED

BASIS BEDIENING

DISC ZOEKEN (GOTO)

Voor DVD

Druk tweemaal op de GOTO toets en het scherm geeft de volgende boodschap weer:

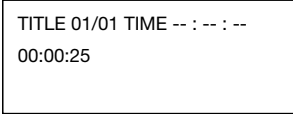

TITLE 01/01 TIME -- : -- : --
00:00:25

U kunt het item selecteren wat u wilt zien door de tijd m.b.v. de numerieke toetsen in te stellen en met de ENTER toets.

Voor CD/VCD (met PBC OFF):

Druk eenmaal op de GOTO toets en het scherm geeft de volgende boodschap weer:

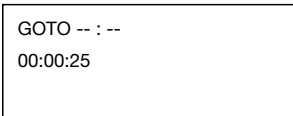

GOTO -- : --
00:00:25

Gebruik de numerieke toetsen om de tijd direct in te stellen.

ZOOM

Zorgt ervoor dat het beeld op het scherm vergroot of verkleind wordt. Druk op ENTER om te kiezen tussen een 1.5 schaal, 2.0 schaal en 3.0 schaal.

RANDOM

Druk op de RANDOM toets en de selectie van de tracks wordt in willekeurige volgorde afgespeeld. Het afleesvenster geeft "SHUFFLE ON" aan in de rechter bovenhoek. Druk nogmaals op RANDOM en "SHUFFLE OFF" verschijnt, waarna de optie verdwijnt.

PROGRAM

In de stop modus drukt u op PROGRAM en het afleesvenster geeft het volgende weer: "PROGRAM P00:00". en de ► toets "PROGRAM P01:04" verschijnt. Dit betekent dat track 4 het eerste afgespeeld wordt.

HET SELECTEREN VAN DE OPTIES (MODES)

Druk op de mode toets op de voorkant van het apparaat of op de afstandsbediening om te kiezen tussen DVD, TV en AV. Als u een optie gekozen hebt licht het corresponderende lampje op.

SPEAKER AAN/VOLUME TOETS

Draai de SPEAKER AAN/VOLUME toets met de klok mee of tegen de klok in om het geluid harder of zachter te zetten. Als u het geluid helemaal uit zet gaan de speakers uit.

KLEUR

Schuif de toets naar boven of beneden om de kleur van het afleesvenster lichter of donkerder te maken.

HELDERHEID

Schuif de BRIGHTNESS knop naar boven of beneden om het scherm feller of donkerder te maken.

CONTRAST

Schuif de CONTRAST toets naar boven of beneden om het contrast groter of kleiner te maken op het scherm.

REMOTE SENSOR (IR)

Laat de handmatige bediening naar de infrarood sensor op het voorpaneel wijzen. Ontvang zo het signaal voor de handmatige bediening.

DE SPELER AAN OF UIT ZETTEN

Druk op ⏻ (power) op het voorpaneel of op de afstandsbediening om de speler aan of uit te zetten.

BASIS BEDIENING

WEERGAVE OP HET SCHERM FUNCTIE

Druk op DISPLAY tijdens het afspelen om de inhoud van de disc op het scherm af te spelen. Bijvoorbeeld:

DVD:

1. Druk voor de eerste keer op display.

```
TITLE 01/03 CHAPTER 002/025
00:02:25
```

Titelnummer, totale titel nummer, hoofdstuk nummer, totale hoofdstukken nummer van deze titel van de disc die afgespeeld wordt, wordt op het scherm getoond, tezamen met de verstreken tijd.

2. Druk voor de tweede keer op display.

```
TITLE REMAIN
01:46:58
```

3. Druk voor de derde keer op display.

```
CHAPTER ELAPSED
00:00:24
```

4. Druk voor de vierde keer op display.

```
CHAPTER REMAIN
00:01:39
```

5. Druk voor de vijfde keer op display, de boodschap op het scherm wordt gewist.

VCD:

1. Druk voor de eerste keer op display.

```
SINGLE ELAPSED
00:00:25
```

2. Druk voor de tweede keer op display.

```
SINGLE REMAIN
00:03:15
```

3. Druk voor de derde keer op display.

```
TOTAL ELAPSED
00:00:25
```

4. Druk voor de vierde keer op display.

```
TOTAL REMAIN
00:40:35
```

5. Druk voor de vijfde keer op display, de boodschap op het scherm wordt gewist.

CD:

1. Druk voor de eerste keer op display.

```
SINGLE ELAPSED
00:00:25

TOTAL TRACK : 14
TRACK : - 01
```

2. Druk voor de tweede keer op display.

```
SINGLE REMAIN
00:03:15

TOTAL TRACK : 14
TRACK : - 01
```

3. Druk voor de derde keer op display.

```
TOTAL ELAPSED
00:00:25

TOTAL TRACK : 14
TRACK : - 01
```

BASIS BEDIENING

4. Druk voor de vierde keer op display.

TOTAL REMAIN
00:40:35

TOTAL TRACK : 14
TRACK : - 01

5. Druk voor de vijfde keer op display, de boodschap op het scherm wordt gewist.

MP3 (indien ingesteld op NO MENU in SMART NAV item):

1. Druk voor de eerste keer op display

CHAPTER ELAPSED 00:00:25

TOTAL TRACK : 123
TRACK : - 01

2. Druk voor de tweede keer op display

CHAPTER REMAIN 00:04:25

TOTAL TRACK : 123
TRACK : - 01

3. Druk voor de derde keer op display, de boodschap op het scherm wordt gewist.

MULTI AUDIO TAAL FUNCTIE

Voor DVD:

Druk tijdens het spelen op audio. Elke keer als de toets wordt ingedrukt verandert het nummer van de audio soundtrack op volgorde.

N.B.:

- Het nummer van de taal verschilt per disc
- Sommige discs hebben slechts een soundtrack in een taal
- Als er niet in een andere taal is opgenomen verschijnt het volgende teken  in de linker bovenhoek

Voor VCD/CD

Druk op audio tijdens het afspelen. Het is mogelijk het geluid te veranderen van mono naar stereo.

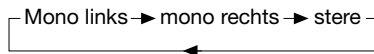

MENU FUNCTIE (ALLEEN VOOR DVD)

Druk op de menu toets terwijl de disc afspelt en het oorspronkelijke disc menu wordt getoond. M.b.v. de afstandsbediening kunt u met de ENTER toets een bepaald stuk selecteren.

TITEL MENU FUNCTIE (ALLEEN VOOR DVD)

Mogelijk als er meerdere titel op de disc opgenomen zijn. Selecteert een geselecteerde titel uit het titelmenu om het afspelen te starten.

- Druk tijdens het afspelen op titel het titel menu wordt getoond
- Druk op de cursor toets die op het TV scherm wordt getoond, kies de geprefereerde titel m.b.v. de cursor en bevestig door op ENTER te drukken. als er niet in een andere taal is opgenomen verschijnt het volgende teken  in de linker bovenhoek van het scherm.

MULTI ONDERTITELINGS TAAL FUNCTIE (ALLEEN VOOR DVD)

Druk tijdens het afspelen op subtitle. Elke keer als de toets wordt ingedrukt verandert de taal in bepaalde volgorde.

N.B.:

- het taal nummer verschilt per disc
- sommige discs hebben slechts een ondertitelingstaal
- als er niet in een andere taal is opgenomen verschijnt het volgende teken  in de linker bovenhoek van het scherm.

BASIS BEDIENING

MULTI-HOEK FUNCTIE (ALLEEN VOOR DVD)

Druk tijdens het afspelen op ANGLE. Elke keer als de toets wordt ingedrukt verandert de hoek in bepaalde volgorde.

- Het nummer van de hoek verschilt per disc.
- De functie werkt alleen voor discs waarbij de scenes vanuit verschillende hoeken zijn opgenomen.
- Indien er geen verschillende hoeken zijn opgenomen verschijnt het volgende teken  In de linkerbovenhoek van het scherm.

MP3 DISC SPELER

Een MP3 kan in een map zijn geplaatst. Bijvoorbeeld:

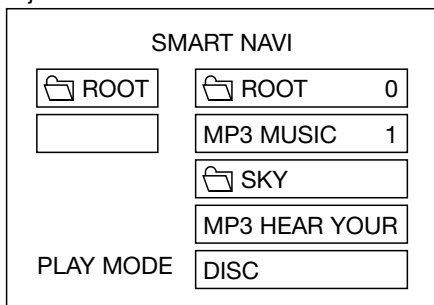

Gebruik ▲ / ▼ / ◀ / ▶ om een item of map te zoeken, druk daarna op ENTER.

Door herhaaldelijk op de repeat toets te drukken kunt u uit drie verschillende opties kiezen om uit af te spelen nl.:

REP-ONE: Speelt hetzelfde liedje telkens weer.

FOLDER REP: Speel alle liedjes in volgorde telkens weer.

FOLDER: Speelt alle liedjes eenmaal. Als u een afspeel optie hebt gekozen druk dan op ▲ / ▼ om als volgt te veranderen van optie:

SINGLE → REP-ONE → FOLDER → FOLDER REP →
DISC SCAN → DISC → DISC REP → RANDOM →
SHUFFLE ON → PROGRAM PXXX

Gebruik tijdens het afspelen ▲ of ▼ om een item vooruit of achteruit over te slaan.

◀◀ : snel achteruit

▶▶ : snel vooruit

N.B.: De folder kan niet gekozen worden tijdens het afspelen. Het kan slechts gekozen worden nadat de stop toets is ingedrukt.

BEDIENING VAN DE TV

Druk op de mode toets om te veranderen tussen DVD, TV en AV. Als u de TV optie hebt gekozen, zijn de toetsen van de DVD vergrendeld.

Zoeken van kanalen

- Druk op de MENU toets om in de zoekfunctie te komen. Druk daarna op ▶▶ (CH+) toets of ◀◀ (CH-) toets om een kanaal omhoog of omlaag te kiezen.
- De numerieke toetsen (0,1-9) maken het mogelijk om het corresponderende kanaal direct te vinden.
- Druk op de digitale selectieknop 10+ (-/-) en gelijktijdig de numerieke toetsen om het gewenste kanaal te vinden.

VOLUME BIJSTELLEN

Druk op Volume + of Volume - om het volume af te stellen.

INSTELLING

BEGIN INSTELLING

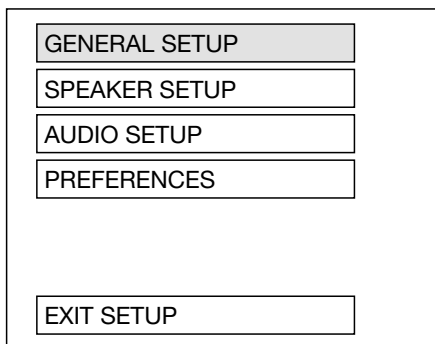

1. Druk op INSTELLING in de stop optie. (Druk tweemaal op de stop toets om er zeker van te zijn dat de speler in de stop optie staat)
2. De oorspronkelijke instelling wordt weergegeven.
3. Kies het gewenste item door op de ▲ / ▼ toetsen te drukken.
4. Druk op ENTER
 - a. Algemene Instelling
Deze instelling pagina bevat alle items van de TV weergave en Audio ingang gegevens. Zie ALGEMENE INSTELLING MENU
 - b. Speaker instelling
Dit is bedoeld om de audio output van Dolby AC3 5.2. Downmix naar 2 kanaals modus over te schakelen. Zie naar SPEAKER INSTELLING MENU
 - c. Audio instelling
Deze instelling pagina bevat alle items bestemd voor audio. Zie AUDIO INSTELLING MENU.
 - d. Voorkeur instelling
Deze instelling pagina bevat alle configuraties van ondersteunende kenmerken. Zie PREFERENCES INSTELLING MENU.

GENERAL SETUP

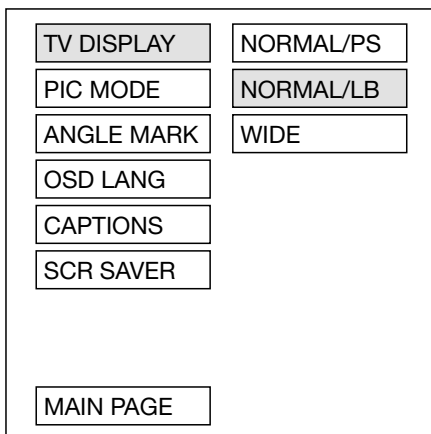

Video Material	TV Screen			
	4:3			
	Normal	Pan Scan	Letter-box	Wide (16:9)
4:3				
16:9				

TV WEERGAVE INSTELLING

Voor de selectie van het juiste TV aspect (4:3 of 16:9) afhankelijk van de aangesloten TV.

NORMAAL/PS (voor 4:3 TV)

Wordt afgespeeld in de PAN & SCAN stijl. (Indien aangesloten aan een grootbeeld scherm TV, dan verschijnt er een zwarte streep onder en boven aan het scherm.

Normal/LB (For 4:3 TV)

Played back in letterbox style. (If connected to wide-screen TV, black bands appear at top and bottom of the screen.)

WIJD (voor 16:9 TV)

Kiezen wanneer een breedbeeld TV is aangesloten.

INSTELLING

TV DISPLAY	
PIC MODE	AUTO
ANGLE MARK	HI-RES
OSD LANG	N-FLICKER
CAPTIONS	
SCR SAVER	
MAIN PAGE	

PIC mode instelling

Kies AUTO en de speler zal volgens de DVD disc afspelen.

Kies HI-RES formaat voor de beste beeld resolutie.

Kies N-FLICKER formaat voor een beeld met een geluidseffect.

TV DISPLAY	
PIC MODE	
ANGLE MARK	
OSD LANG	ENGLISH
CAPTIONS	FRENCH
SCR SAVER	GERMAN
	SPANISH
MAIN PAGE	

OSD LANG type instelling

Kies de gewenste OSD taal door de ▲ / ▼ te gebruiken.

TV DISPLAY	
PIC MODE	
ANGLE MARK	ON
OSD LANG	OFF
CAPTIONS	
SCR SAVER	
MAIN PAGE	

KIJKHOEK weergave instelling

Als deze aanstaat, wanneer de de multi-hoek DVD afspeelt verschijnt  (de anglemark) op het scherm; als deze uitstaat verschijnt het teken niet.

TV DISPLAY	
PIC MODE	
ANGLE MARK	
OSD LANG	
CAPTIONS	ON
SCR SAVER	OFF
MAIN PAGE	

CAPTIONS instelling

Activeer captions door ON te kiezen. Het teken verdwijnt door OFF te kiezen.

INSTELLING

TV DISPLAY	
PIC MODE	
ANGLE MARK	
OSD LANG	
CAPTIONS	
SCR SAVER	ON
	OFF
MAIN PAGE	

SCREEN SAVER instelling

Kies de schermbeveiliging en zet deze op ON/OFF.

SPEAKER instelling

DOWNMIX	LT/RT
	STEREO
MAIN PAGE	

Dit is bedoeld om de audio uitgangen van de DOLBY AC3 5.1 DOWNMIX naar kanaal 2 optie te activeren. Kies de gewenste speaker aansluiting door het gebruik van de cursor toetsen.

- Kies de LT/RT om de Dolby surround compatible uitgang te activeren
- Kies de STEREO om het gewone stereo geluid te activeren

AUDIO instelling

AUDIO OUT	ANALOG
OP MODE	SPDIF/RAW
DYNAMIC	SPDIF/PCM
LPCM OUTPUT	
MAIN PAGE	

AUDIO OUT

Bedoeld om de audio uitgang van ANALOOG naar SPDIF/RAW naar SPDIF/PCM te activeren.

AUDIO OUT	
OP MODE	LINE OUT
DYNAMIC	RF REMOD
LPCM OUTPUT	
MAIN PAGE	

OP OPTIE

Er zijn twee opties die werken voor de Dolby Digital decoder nl.: LINE OUT en RF REMOD.

INSTELLING

AUDIO OUT	FULL 6/8 4/8 2/8 OFF
OP MODE	
DYNAMIC	
LPCM OUTPUT	
MAIN PAGE	

DYNAMIC RANGE CONTROL

Kies DRC en stel het dynamische bereik van een Dolby Digitaal gecodeerd programma bij. Er zijn 8 stappen tussen volledige compressie en geen compressie.

AUDIO OUT	LPCM 48K LPCM 96K
OP MODE	
DYNAMIC	
LPCM OUTPUT	
MAIN PAGE	

LPCM OUTPUT

Kies de LPCM uitgang tussen PPCM 48K en LPCM 96K.

HET INSTELLEN VAN EEN VOORKEUR

TV TYPE	AUTO
AUDIO	NTSC
SUBTITLE	PAL
DISC MENU	
PARENTAL	
PASSWORD	
DEFAULTS	
SMART NAV	
MAIN PAGE	

TV type instelling

Deze speler kan discs afspelen die opgenomen zijn in PAL of NTSC formaat. Kies NTSC als verbonden bent met NTSC TV.

Kies PAL als verbonden bent met PAL TV. Wanneer u AUTO kiest zal de TV uitgang overeenkomen met het formaat van de DVD disc.

TV TYPE	ENGLISH FRENCH SPANISH CHINESE JAPANESE GERMAN
AUDIO	
SUBTITLE	
DISC MENU	
PARENTAL	
PASSWORD	
DEFAULTS	
SMART NAV	
MAIN PAGE	

AUDIO taal instelling

Kies de gewenste AUDIO soundtrack m.b.v. de cursor toetsen.

INSTELLING

TV TYPE	
AUDIO	
SUBTITLE	ENGLISH
DISC MENU	FRENCH
PARENTAL	SPANISH
PASSWORD	CHINESE
DEFAULTS	JAPANESE
SMART NAV	GERMAN
MAIN PAGE	OFF

ONDERTITELING taal instelling

Kies de gewenste taal voor de ondertiteling m.b.v. de cursor toetsen.

TV TYPE	1 G
AUDIO	2
SUBTITLE	3 PG
DISC MENU	4 PG 13
PARENTAL	5
PASSWORD	6 PG-R
DEFAULTS	7 NC-17
SMART NAV	8 ADULT
MAIN PAGE	NO_PARENTAL

PARENTAL/KINDERSLOT

Kies de geschikte kinderslot M.b.v. de cursortoetsen en bevestig dit met ENTER.

TV TYPE	
AUDIO	
SUBTITLE	
DISC MENU	ENGLISH
PARENTAL	FRENCH
PASSWORD	SPANISH
DEFAULTS	CHINESE
SMART NAV	JAPANESE
MAIN PAGE	GERMAN

DISC MENU taal instelling

Kies de gewenste taal voor het disc menu m.b.v. de cursor toetsen.

TV TYPE	
AUDIO	
SUBTITLE	
DISC MENU	
PARENTAL	
PASSWORD	CHANGE
DEFAULTS	
SMART NAV	
MAIN PAGE	

WACHTWOORD

Kies CHANGE en druk op ENTER. Typ het oude wachtwoord (de begincode is 3308) in, bestaande uit 4 letters, en daarna het nieuwe wachtwoord en typ het nogmaals in ter bevestiging.

INSTELLING

TV TYPE
AUDIO
SUBTITLE
DISC MENU
PARENTAL
PASSWORD
DEFAULTS
RESET
SMART NAV
MAIN PAGE

TV TYPE
AUDIO
SUBTITLE
DISC MENU
PARENTAL
PASSWORD
DEFAULTS
NO MENU
WITH MENU
SMART NAV
MAIN PAGE

GEBREKEN EN VASTLOPEN

Keer terug naar de oorspronkelijke instelling door op RESET te drukken.

SMART NAV

Hier kunt u kiezen voor de NO MENU optie of voor de WITH MENU optie.

DEFAULTS TABLE

General Setup	TV Display	Normal/LB
	PIC Mode	AUTO
	Angle Mark	ON
	OSD Language	English
	Captions	ON
	SCR Saver	ON
Speaker Setup	Downmix	Stereo
Audio Setup	Audio Out	SPDIF/RAW
	OP Mode	Line Out
	Dynamic	FULL
	LPCM Output	LPCM 96K
Preferences	TV Type	AUTO
	Audio	English
	Subtitle	English
	DISC Menu	English
	Parental	NO Parental
	Password	3308
	Smart NAV	With Menu

SPECIFICATIONS

Supply Voltage	: 12V DC (11V-15V), test voltage 14.4V, negative ground
Current Consumption	: Less than 2A
Signal System	: Compositive video 1.0Vp-p 75Ω
Discs Played	: (1) DVD-VIDEO Disc 5" (12 cm) single-sided, single-layer 5" (12 cm) single-sided, double-layer (2) Compact Disc (CD-DA) 5" (12cm) disc
Audio Output Level	: 600Ω (2 ch 2.0 Vrms)
Audio Signal Output Characteristics	: (1) Frequency Response 20 Hz - 20 KHz (2) S/N Ratio 80 dB (JIS) (3) Wow and Flutter Below measurable limits

Note:

Specifications and design are subject to modification, without notice, due to improvements in technology.

This product incorporates copyright protection technology that is protected by method claims of certain U.S. patents and other intellectual property rights owned by Macrovision Corporation and other rights owners. Use of this copyright protection technology must be authorized by Macrovision Corporation, and is intended for home and other limited viewing uses only unless otherwise authorized by Macrovision Corporation. Reverse engineering or disassembly is prohibited.

