

MODE D'EMPLOI

SYSTEME DVD PORTABLE POUR VOITURE

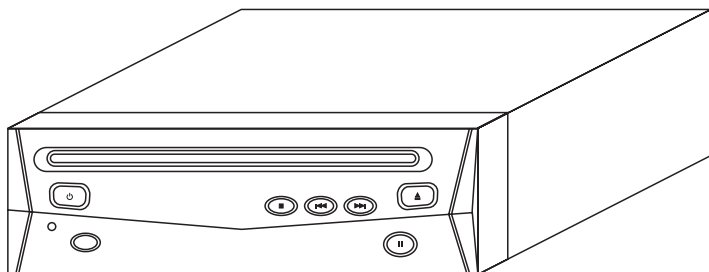
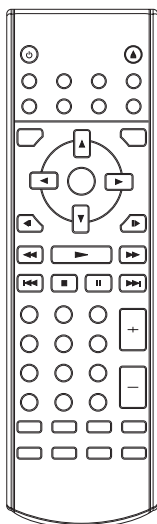

- **Fonction choix langue sous-titres**
- **Fonction choix langue audio**
- **Fonction multi - angle**
- **Control parents**

CARACTERISTIQUES

Compatible avec PAL DVD et NTSC DVD

Ce lecteur peut lire des disques enregistrés en format PAL ou NTSC.

- tout les fonctions pour lecture DVD, convertisseur vidéo D/A, décodeur MPEG2 et décodeur audio sont intégrés dans un seul microprocesseur LSI.
- sorties audio stéréo gauche/droite pour brancher sur l'entrée AUX d'un système audio (amplificateur)
- télécommande avec fonctions pour sélection de sous-titres, langue, multi-angle, plage audio,...etc. plus les fonctions de base

AVERTISSEMENT POUR LA SECURITE

En conduisant

Laissez le volume assez bas et faites attention au trafic.

Lavage voiture

N'exposez jamais l'appareil à l'eau ou à une humidité extrême. Ceci peut provoquer un choc électrique et endommager l'appareil.

Garer la voiture

Garer la voiture dans la lumière du soleil directe peut provoquer des températures très élevées dans le véhicule. Laisser refroidir l'intérieure et l'appareil avant de commencer la lecture d'un disque.

Alimentation

Cet appareil est conçu pour fonctionner en 12 volt DC, (positif et masse) comme dans toutes les voitures.

Protection du mécanisme

Eviter d'insérer des objets autres que des CD ou DVD dans la fente du lecteur. Ceci peut provoquer un mal fonctionnement de l'appareil.

Service de réparation

N'ouvrez jamais l'appareil vous même. Retournez a votre revendeur pour rentrer l'appareil au service technique agréé.

Montage

Cet appareil doit être monter en position horizontal ou incliné de 30° au maximum.

SOMMAIRE

Sécurité	26
Notices Disque	27
Montage	28
Branchements	29
Télécommande	30
Préparer la télécommande.....	32
Charger un DVD/CD.....	32
Ejecter un disque	32
Fonctions de base	33
Fonction On-Screen.....	35
Fonction Multi-audio langue	36
Fonction Menu (en DVD).....	36
Fonction Menu Titres (en DVD).....	36
Fonction Langue Multi sous-titres (en DVD)	36
Fonction Multi-angle (en DVD).....	36
Lecture disque MP3.....	37
Réglages et programmations	38
Programmations de base.....	38
Programmation générale	38
Programmation haut-parleurs.....	40
Programmation audio	40
Programmation spécifique.....	41
Résumé.....	43
Spécifications	44

SECURITE

ATTENTIONÉ:

Le lecteur DVD mobile est un produit laser classe I. Les rayons laser visibles ou invisibles peuvent provoquer des dégâts. Rassurez-vous d'une utilisation correcte de l'appareil, comme expliqué dans le mode d'emploi.

Autres procédures, réglages ou manipulations peuvent résulter en radiation nuisible.

N'ouvrez jamais vous-même l'appareil.
Ne réparer jamais vous-même. Rendez l'appareil au service technique qualifié.

AVERTISSEMENTÉ:

- pour réduire le risque d'un choc électrique, n'exposez jamais cet appareil à l'eau ou à une extrême humidité.
- pour réduire le risque de feu ou de choc électrique, utilisez uniquement les accessoires d'origine recommandés.

Cet appareil contient de la technologie protégé et patenté qui appartient à Macrovision Corporation et ses propriétaires. Utilisation de cette technologie patenté et protégé doit être autorisé par Macrovision Corporation, et est conçue pour utilisation à domicile.

INFORMATION REGION MANAGEMENT

Cet appareil est conçue et fabriqué pour lire des disques dans une certaine région mondial. Si le numéro sur votre disque DVD ne correspond pas avec le numéro sur l'appareil, le lecteur DVD mobile ne peut pas lire ce disque DVD.

NOTICES DISQUES

Sorte de disque supporté par ce lecteur



DVD
(disques 12 cm)



CD
(disques 12 cm)



MP3
(disques 12 cm)

Disques qui ne peuvent pas être lu par ce lecteur:

- DVD-ROM
- DVD-R / DVD-RAM
- CDV
- CD-G

Soins et nettoyage

- poussière, crasse et griffes sur le disque provoque un mauvais fonctionnement
- mettez jamais d'autocollants, faites jamais des griffes sur un disque
- ne pliez pas les disques
- un disc doit être rangé dans la boîte afin de le ne pas endommager
- mettez jamais les disques dans un endroit:
 - 1 en soleil direct
 - 2 humide, en sailli, poussiéreux
 - 3 près du chauffage
 - 4 sur les sièges ou le tableau de bord

Nettoyage du disque

Utilisez un chiffon propre et doux pour nettoyer la surface. Si le disque est très sale, mettez un peu d'alcool isopropyl sur le chiffon. N'utilisez jamais de l'essence, thinner ou produits de nettoyage sur le disque.

Note: un disque peut devenir un peu griffé selon les conditions de manipulation mais pas si grave qu'il devient in lisible.

Ces griffes ne sont pas le résultat d'un mauvais fonctionnement de l'appareil.

Etiquette au dessus

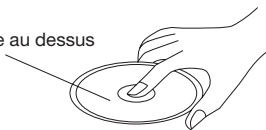

Ne touchez pas le côté inférieure du disque

Ne pas plier



Frottez le disque du centre au bout extérieure

Traitement d'un nouveau disque avec des morfils

Un nouveau disque peut avoir des morfils due à la production. Quand vous mettez un disque avec des côtés brut dans l'appareil, la lecture ne débutera pas. Enlevez donc tout les morfils avant d'insérer un nouveau disque dans le lecteur. Prenez un crayon ou un stylo et passez le sur le côté du disque pour le polir.

Morfils à l'extérieur

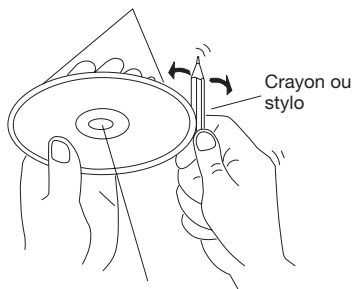

Morfils à l'intérieur

MONTAGE

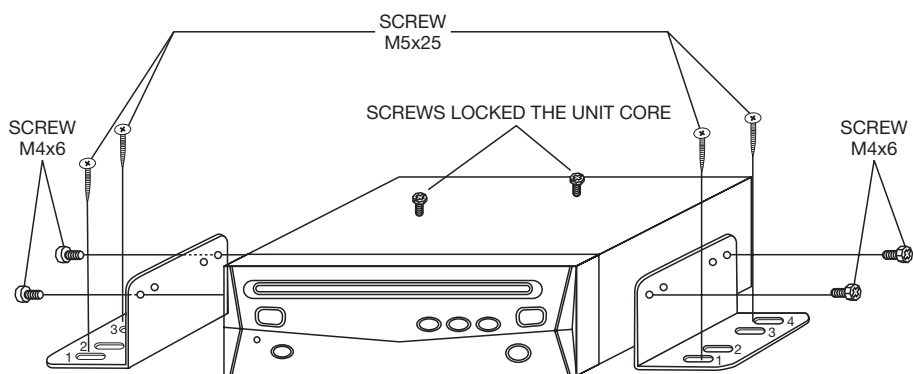

Note:

1. Enlevez d'abord les 2 vis de verrouillage. Montez ensuite les 2 supports sur l'appareil avec les vis M4x6, et fixez le système avec les vis M5x25.
2. Quand vous fixez le système, vous pouvez le glisser vers la gauche ou la droite pour ajuster la position. Vous pouvez choisir la position 1 et 3 ou 2 et 4 pour fixer les supports.



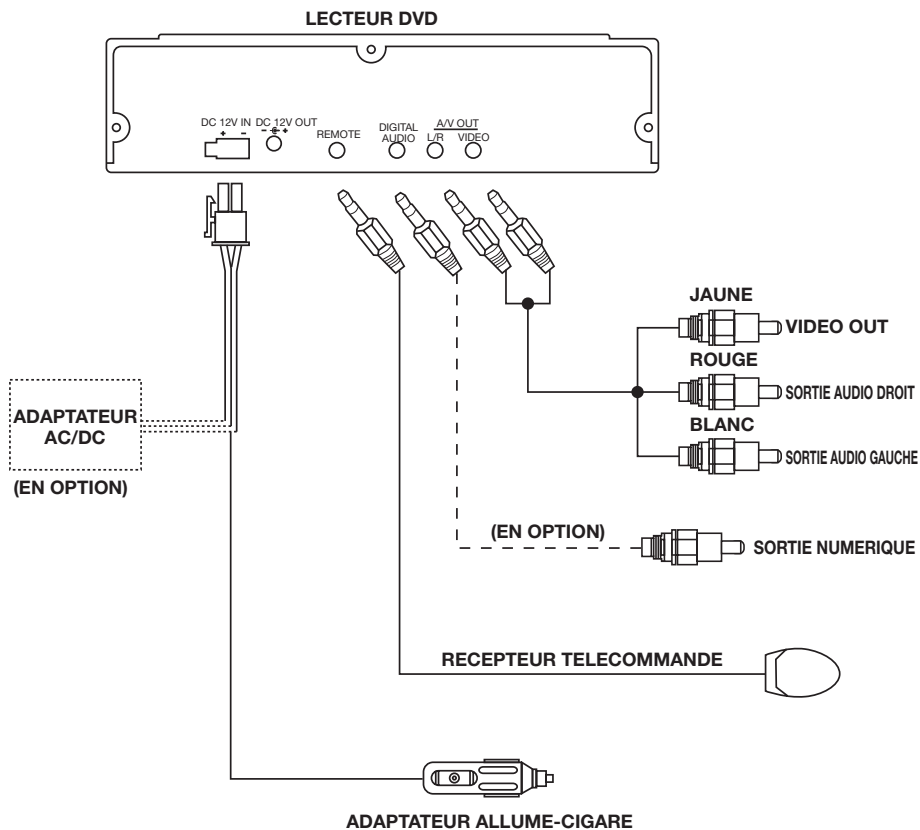



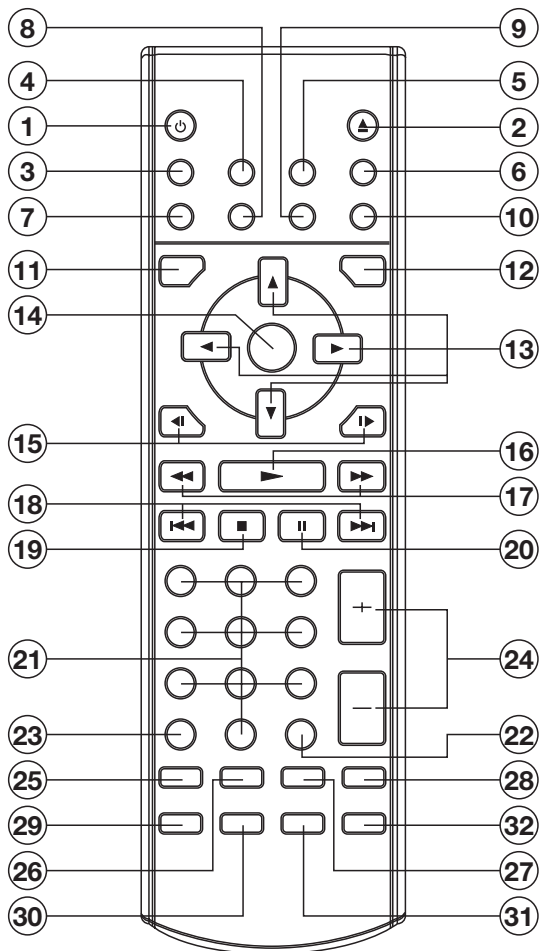







BRANCHEMENTS ELECTRIQUES



TELECOMMANDE



TELECOMMANDE

1.  POWER Appuyez cette touche pour allumer ou éteindre l'appareil.
2. EJECT Appuyez cette touche pour éjecter le disque.
3. MUTE Appuyez cette touche pour mettre le son en sourdine.
4. SUBTITLE Changer les sous-titres sur un DVD avec plusieurs langues de sous-titres.
5. ANGLE Pour changer l'angle d'enregistrement sur un DVD avec cet option.
6. DISPLAY Information sur l'écran pendant la lecture d'un disque.
7. PBC Changer PBC ON ou PBC OFF en mode.
8. SETUP Montrer le menu de programmation.
9. PAL/NTSC Choisir entre mode PAL ou mode NTSC.
10. AUDIO Changer le mode AUDIO sur un DVD avec la fonction multi-audio.
11. TITLE Montre le menu TITRE sur un disque DVD.
12. MENU Montre le menu de sélection sur un DVD.
13.  /  ,  /  En fonction MENU, pour sélectionner à gauche, à droite, au dessus ou en dessous.
14. ENTER Pour confirmer un plage ou un chapitre, sélectionné avec les boutons de sélection.
15.  /  Changer en avance rapide ou retour rapide pendant la lecture.
16.  Appuyez pour commencer la lecture.
17.  /  Retour ou avance rapide.
18.  /  Plage suivant, plage précédent
19.  Arrêt lecture.
20.  Pause lecture.
21. 0 – 9 Bouton numérique.
22. 10+ Bouton de sélection en combinaison avec les boutons 0-9.
23. CLEAR Bouton de correction.
24. VOLUME +/- Augmenter ou diminuer le volume.
25. ZOOM Agrandir ou réduire l'image sur l'écran.
26. RESUME Pour reprendre la lecture d'un plage après un arrêt.
27. GOTO Bouton de recherche en combinaison avec les boutons 0-9.
28. STEP Appuyez pour arrêter à l'image suivant.
29. RANDOM Lecture dans un ordre aléatoire.
30. PROGRAM Lecture dans un ordre programmé.
31. REPEAT Touche de répétition d'un plage.
32. A-B Permet de répéter un passage de A à B en permanence.

TELECOMMANDE

Préparer la télécommande

Mettre les batteries

1. Ouvrez le couvercle du compartiment.
2. Mettez les nouvelles batteries à leur place. Rassurez-vous de l'orientation indiqué du côté positif et négatif.
3. Fermez le compartiment.
Batteries: 2 x AAA

Emploi de la télécommande

Pointez la télécommande sur le lecteur en face du récepteur infra-rouge (dans un angle de +/- 30 °).

Pour éviter des dégâts à l'appareil, suivez le schéma de branchements (page 29).

Charger un disque DVD/CD

1. Mettez le contact de la voiture en position accessoires.
2. Appuyez sur la touche marche/arrêt (1).
3. Insérez un disque avec la face imprimée au dessus dans la fente (2).
4. L'appareil commence la lecture automatiquement.

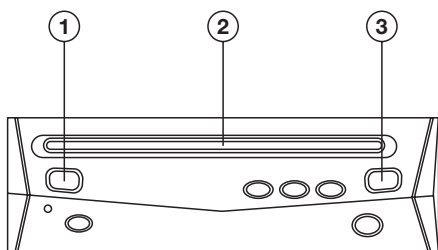

Ejecter un disque

Appuyez sur le bouton ▲ EJECT (3) pour éjecter le disque.

FONCTIONS DE BASE

Arrêter la lecture

- Appuyez une fois sur le bouton ■ (Stop) pour arrêter la lecture. Appuyez sur le bouton ► pour reprendre la lecture.
- Appuyez deux fois sur le bouton ■ (Stop) pour arrêter la lecture et pour retourner au début du chapitre / page.

Avance rapide / retour rapide

Appuyez sur le bouton ►► & ◀◀ pendant la lecture. Chaque fois le bouton est enfoncé, la vitesse de l'avance ou retour rapide change dans l'ordre suivant:

DVD:

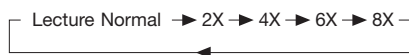

CD:

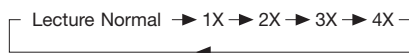

MP3:



Sélection plage

Appuyez sur SKIP ►► / ◀◀ sur la télécommande ou sur la face avant de l'appareil pendant la lecture. Appuyez sur ►► pour aller au plage suivant ou sur ◀◀ pour aller au plage précédent.

Lecture au ralenti

Appuyez sur ► / ◀ pendant la lecture. Chaque fois le bouton est enfoncé, la vitesse de lecture en ralenti en avance ou en retour change dans l'ordre suivant:

DVD:

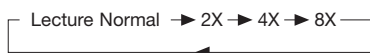

Pause

Appuyez sur la touche || pendant la lecture pour arrêter la lecture temporairement. Appuyez sur ► pour reprendre la lecture normale.

MUTE

Cette fonction mettra le son en sourdine pendant la lecture. Appuyez une deuxième fois pour retourner sur le volume précédent.

Répétition

En lecture DVD:

Appuyez sur le bouton REPEAT pour sélectionner la fonction suivante:



En lecture CD:

Appuyez sur le bouton REPEAT pour sélectionner la fonction suivante:



1. Répétition en continu du chapitre / page en fonction REP-ONE
2. Répétition en continu de tout les chapitres / pages sur le disque en fonction REP-ALL
3. En fonction REPEAT-OFF, la lecture s'arrête à la fin du disque en montrant la durée totale pendant un certain temps.

FONCTIONS DE BASE

A – B

Répétition A-B vous permet de répéter un passage en continu. Appuyez sur le bouton **A-B** au début du passage et une deuxième fois à la fin du passage. Pour retourner en lecture normale, appuyez encore une fois. Chaque fois le bouton est enfoncé, il apparaît sur l'écran:

A TO B SET A → A TO B SET B → A TO B CANCELLED

Recherche sur le disque (GOTO)

En DVD:

Appuyez deux fois sur le bouton **GOTO** et le message suivant apparaît sur l'écran:

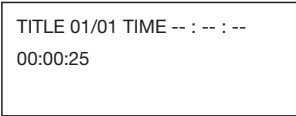

TITLE 01/01 TIME -- : -- : --
00:00:25

Vous pouvez sélectionner le passage que vous voulez regarder en utilisant les boutons numériques pour encoder le temps et le confirmer par ENTER

En CD:

Appuyez une fois sur le bouton **GOTO** et le message suivant apparaît sur l'écran:

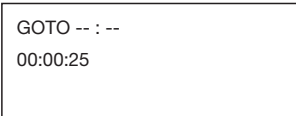

GOTO -- : --
00:00:25

Utilisez les boutons numériques pour encoder le temps directement.

ZOOM

Cette fonction vous permet de réduire ou agrandir l'image sur l'écran. Appuyer sur ENTER pour confirmer le format 1.5, 2.0 ou 3.0.

ORDRE ALEATOIRE

Appuyez sur la touche **RANDOM** pour lire le disque dans un ordre aléatoire. Dans l'écran il apparaît «SHUFFLE ON» dans le coin à droite au dessus. Appuyez encore une fois ce bouton **RANDOM** pour couper cette fonction et «SHUFFLE OFF» apparaît sur l'écran.

PROGRAMME

Quand la lecture est arrêté, appuyez sur le bouton **PROGRAM** et sur l'écran apparaît «PROGRAM P00:00». Par exemple: appuyez sur la touche numérique 4 et le bouton ► et «PROGRAM P01:04» apparaît sur l'écran. Maintenant la lecture commencera par le page 4.

Reset

La touche reset est placé sur la face avant et doit être enfoncé avec un stylo ou une aiguille.

On doit utiliser le bouton reset dans les cas suivants:

- Après le premier montage quand les branchements électriques sont fait.
- Quand l'appareil ne réagit plus sur aucun bouton.
- Quand l'appareil marque «ERROR» sur l'écran.

Récepteur IR

Pointez la télécommande sur le récepteur infra-rouge. Recevez le signal de la télécommande.

Marche/arrêt du lecteur

Appuyez sur la touche **POWER** sur la face avant du lecteur ou sur la télécommande pour allumer ou éteindre l'appareil.

Fonctions de base

Fonction affichage sur écran.

Appuyez sur la touche **DISPLAY** pendant la lecture pour montrer les données actuelles du disque sur l'écran.

Exemple:

DVD:

- (1) Appuyez sur le bouton **DISPLAY** une fois:

```
TITLE 01/03 CHAPTER 002/025
00:02:25
```

Numéro du titre, nombre total de titres, numéro du chapitre et nombre total de chapitres sur ce disque est montré sur l'écran pendant la lecture, ensemble avec le temps écoulé.

- (2) Appuyez une deuxième fois sur **DISPLAY**:

```
TITLE REMAIN
01:46:58
```

- (3) Appuyez une troisième fois sur **DISPLAY**:

```
CHAPTER ELAPSED
00:00:24
```

- (4) Appuyez une quatrième fois sur **DISPLAY**:

```
CHAPTER REMAIN
00:01:39
```

- (5) Appuyez une 5ème fois sur **DISPLAY**. Le message sur l'écran est effacé.

CD:

- (1) Appuyez sur **DISPLAY** une fois:

```
SINGLE ELAPSED
00:00:25

TOTAL TRACK : 14
TRACK : - 01
```

- (2) Appuyez sur **DISPLAY** une deuxième fois:

```
SINGLE REMAIN
00:03:15

TOTAL TRACK : 14
TRACK : - 01
```

- (3) Appuyez sur **DISPLAY** une troisième fois:

```
TOTAL ELAPSED
00:00:25

TOTAL TRACK : 14
TRACK : - 01
```

- (4) Appuyez sur **DISPLAY** pour la quatrième fois:

```
TOTAL REMAIN
00:40:35

TOTAL TRACK : 14
TRACK : - 01
```

- (5) Appuyez une 5ème fois pour effacer le message sur l'écran.

MP3:

- (1) Appuyez sur **DISPLAY** une fois:

```
CHAPTER ELAPSED 00:00:25

TOTAL TRACK : 123
TRACK : - 01
```

- (2) Appuyez une deuxième fois sur **DISPLAY**:

```
CHAPTER REMAIN 00:04:25

TOTAL TRACK : 123
TRACK : - 01
```

- (3) Appuyez sur **DISPLAY** pour la troisième fois pour effacer le message sur l'écran.

FONCTIONS DE BASE

Fonction audio multi-langues

En DVD:

Appuyez sur la touche **AUDIO** pendant la lecture.

Chaque fois le bouton est enfoncé, le numéro de langue enregistré sur le disque change.

Note:

- Les numéros de langue peuvent changer selon le disque.
- Certains disques n'ont qu'une seule langue enregistré.
- Quand il n'y a pas d'autres langues enregistré,  apparaît sur l'écran, à gauche au dessus.

En CD:

Appuyez sur la touche **AUDIO** pendant la lecture.

Vous pouvez sélectionner un son en stéréo ou en mono.



Fonction MENU (uniquement pour DVD)

Appuyez sur la touche **MENU** pendant la lecture et le menu disque apparaît sur l'écran. Vous pouvez sélectionner avec les touches de navigation sur la télécommande et confirmer avec la touche **ENTER**.

Menu fonction TITRE (uniquement pour DVD)

Quand plusieurs titres sont enregistrés sur un DVD, vous pouvez sélectionner un titre dans ce menu avant de commencer la lecture.

- Appuyez sur **TITLE** pendant la lecture et le menu apparaît sur l'écran.
- Sélectionnez un titre avec le curseur et confirmez par **ENTER**.

Menu fonction langue de sous-titres (uniquement pour DVD)

Appuyez sur **SUBTITLE** pendant la lecture. Chaque fois le bouton est enfoncé, le numéro de langue de sous-titres change dans un ordre progressif.

Notes:

- Le nombre de langues change selon le disque.
- Certains disques n'ont qu'une seule langue de sous-titres.
- Quand il n'y a plus de langues de sous-titres différentes,  apparaît sur l'écran dans le coin au dessus à gauche.

Menu de sélection d'angle (uniquement pour DVD)

Appuyez sur **ANGLE** pendant la lecture. Chaque fois le bouton est enfoncé, le numéro d'angle change dans un ordre progressif.

Notes:

- Le nombre d'angles change selon le disque.
- Ce menu fonctionne uniquement si le disque est enregistré avec des scènes enregistrés dans plusieurs angles.
- Quand cette option n'est pas enregistré sur le disque,  apparaît sur l'écran dans le coin au dessus à gauche.

FONCTIONS DE BASE

Lecture disque MP3

La lecture d'un disque MP3 se fait toujours sous le format FOLDER

Par exemple:

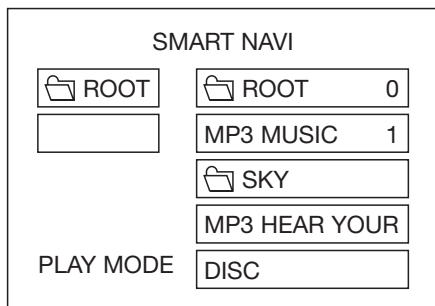

Utilisez les boutons ▲ / ▼, ◀ / ▶ pour sélectionner le folder ou sujet et confirmez avec le bouton **ENTER**.

En appuyant plusieurs fois sur le bouton **REPEAT**, vous pouvez choisir entre trois façons de lecture en répétition.

REP-ONE:

Répétition en continu du même plage.

FOLDER REPEAT:

Répétition en continu de tous les plages dans la liste actuel.

FOLDER:

Lecture des plages dans la liste actuel une seul fois.

En **PLAY MODE** dans le menu, sélectionnez avec les boutons ▲ / ▼ les fonctions dans l'ordre suivant:

SINGLE → REP-ONE → FOLDER → FOLDER REP →

DISC SCAN → DISC → DISC REP → RANDOM →

SHUFFLE ON → PROGRAM PXXX

Pendant la lecture, utilisez les boutons ▲ ou ▼ pour aller d'un sujet à l'autre.

◀◀ : retour rapide, ▶▶ : avance rapide

Note: Le FOLDER ne peut pas être sélectionné pendant la lecture. Il peut être sélectionné après avoir appuyé sur le bouton ■ (STOP).

PROGRAMMATIONS

PROGRAMMATION DE BASE

SETUP MENU --- MAIN PAGE

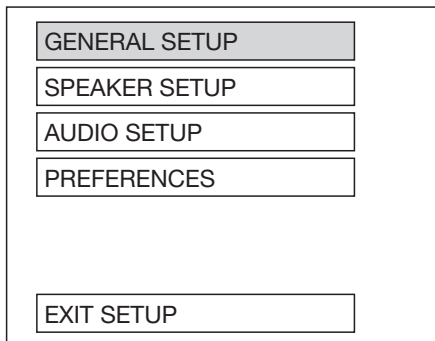

1. Appuyez sur SETUP pendant l'arrêt.
(Appuyez une 2ème fois pour se rassurer que le lecteur est à l'arrêt.)
2. Le menu avec les programmations de base apparaît sur l'écran.
3. Sélectionnez le sujet avec les boutons ▲ / ▼
4. Appuyez sur ENTER.

a. GENERAL SETUP

Ce menu contient tous les programmations pour l'écran et sorties audio. Voyez aussi le **GENERAL SETUP MENU** pour détails.

b. SPEAKER SETUP

Ce menu contient l'activation du sortie audio de DOLBY AC3 5.1 DOWNMIX en mode 2 sorties. Voyez aussi le **SPEAKER SETUP MENU** pour détails.

c. AUDIO SETUP

Ce menu contient tous les programmations pour l'AUDIO. Voyez aussi le **AUDIO SETUP MENU** pour détails.

d. PREFERENCE SETUP

Ce menu contient la configuration des programmations spécifiques. Voyez aussi le **PREFERENCES SETUP MENU** pour détails.

PROGRAMMATION GENERALE

--- GENERAL PAGE ---

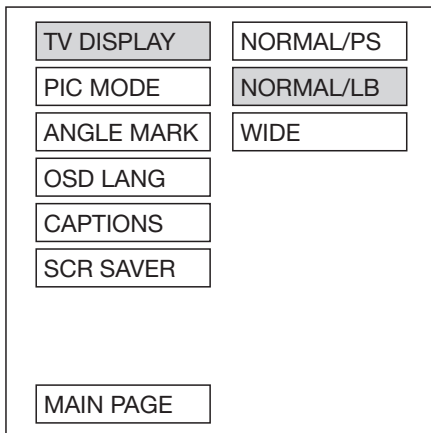

Video Material	TV Screen			
	4:3			Wide (16:9)
	Normal	Pan Scan	Letter-box	
4:3				
16:9				

TV display setup

Ce menu contient les programmations pour l'image en correspondance avec la télévision connecté (4:3 ou 16:9).

Normal/PS (pour télévision 4:3)

Pour reproduire en style PAN & SCAN. (si branché sur une télévision 16:9, le côté gauche et droite sont coupés).

Normal/LB (pour télévision 4:3)

Pour reproduire en style letterbox. (si branché sur une télévision 16:9, une bande noir apparaît au dessus et en dessous l'image).

Wide (pour télévision 16:9)

A sélectionner quand une télévision 16:9 est branché sur le lecteur.

PROGRAMMATIONS

--- GENERAL PAGE ---

TV DISPLAY	
PIC MODE	AUTO
ANGLE MARK	HI-RES
OSD LANG	N-FLICKER
CAPTIONS	
SCR SAVER	
MAIN PAGE	

Programmation mode PIC

Sélectionnez AUTO, pour réglage automatique du mode PIC par le lecteur, selon le disque DVD.

Sélectionnez HI-RES, pour réglage de meilleur qualité de l'image (high resolution).

Sélectionnez N-FLICKER pour image de résolution réduite.

---GENERAL PAGE ---

TV DISPLAY	
PIC MODE	
ANGLE MARK	
OSD LANG	ENGLISH
CAPTIONS	
SCR SAVER	
MAIN PAGE	

Programmation langue OSD

Sélectionnez la langue préféré pour les menus sur l'écran en utilisant les boutons ▲ / ▼.

---GENERAL PAGE ---

TV DISPLAY	
PIC MODE	
ANGLE MARK	ON
OSD LANG	OFF
CAPTIONS	
SCR SAVER	
MAIN PAGE	

Programmation mode ANGLE MARK

Quand cette fonction est activée, vous voyez un  sur l'écran pendant la lecture. La marque n'apparaît pas quand la fonction n'est pas activé.

--- GENERAL PAGE---

TV DISPLAY	
PIC MODE	
ANGLE MARK	
OSD LANG	
CAPTIONS	ON
SCR SAVER	OFF
MAIN PAGE	

Programmation CAPTIONS

Activez cette fonction par sélectionner ON. Arrêtez cette fonction en sélectionnant OFF.

PROGRAMMATIONS

--- GENERAL PAGE---

TV DISPLAY	
PIC MODE	
ANGLE MARK	
OSD LANG	
CAPTIONS	
SCR SAVER	ON
	OFF
MAIN PAGE	

Programmation SCR SAVER

Activez la protection écran par mettre cette fonction ON, ou désactiver par mettre en OFF.

PROGRAMMATION HAUT-PARLEUR

--- SPEAKER SETUP PAGE ---

DOWNMIX	LT/RT
	STEREO
MAIN PAGE	

Changez la sortie audio de DOLBY AC3 5.1 DOWNMIX en sortie audio 2 canaux. Sélectionnez la connexion haut-parleur (SPEAKER) préféré avec les boutons de navigation

- Sélectionnez LT/RT pour activer la sortie compatible Dolby Surround.
- Sélectionnez STEREO pour activer la sortie en stéréo normal.

PROGRAMMATION AUDIO

--- AUDIO SETUP ---

AUDIO OUT	ANALOG
OP MODE	SPDIF/RAW
DYNAMIC	SPDIF/PCM
LPCM OUTPUT	
MAIN PAGE	

AUDIO OUT

Pour changer la sortie audio analogue en mode SPDIF/RAW ou en mode SPDIF/PCM.

--- AUDIO SETUP ---

AUDIO OUT	LINE OUT
OP MODE	RF REMOD
DYNAMIC	
LPCM OUTPUT	
MAIN PAGE	

Programmation OP

Il y a deux programmes d'opération pour le décodeur Dolby Digital: LINE OUT et RF REMOD.

PROGRAMMATIONS

--- AUDIO SETUP ---

AUDIO OUT	
OP MODE	
DYNAMIC	
LPCM OUTPUT	
	FULL
	6/8
	4/8
	2/8
	OFF
MAIN PAGE	

Dynamic Range Control

Sélectionnez DRC pour ajuster le niveau dynamique du son sur un disque enregistré avec Dolby Digital. Il y a 8 niveaux: de compression totale ou pas de compression.

--- AUDIO SETUP ---

AUDIO OUT	
OP MODE	
DYNAMIC	
LPCM OUTPUT	LPCM 48K
	LPCM 96K
MAIN PAGE	

Sortie LPCM

Sélectionnez le niveau de sortie entre LPCM 48K et LPCM 96K.

PROGRAMMATION SPECIFIQUE

--- PREFERENCES PAGE ---

TV TYPE	AUTO
AUDIO	NTSC
SUBTITLE	PAL
DISC MENU	
PARENTAL	
PASSWORD	
DEFAULTS	
SMART NAV	
MAIN PAGE	

Programmation type TV

Ce lecteur DVD est conçu pour lire des disques DVD enregistré en format PAL ou format NTSC. Sélectionnez NTSC quand vous branchez le lecteur sur une télévision NTSC.

Sélectionnez PAL quand vous le branchez sur une télévision PAL.

Sélectionnez AUTO pour mettre le format du disque DVD en correspondance avec la sortie TV du lecteur.

--- PREFERENCES PAGE ---

TV TYPE	
AUDIO	ENGLISH
SUBTITLE	FRENCH
DISC MENU	SPANISH
PARENTAL	CHINESE
PASSWORD	JAPANESE
DEFAULTS	
SMART NAV	
MAIN PAGE	

Programmation langue AUDIO

Sélectionnez la langue audio préféré avec les boutons de navigation.

PROGRAMMATIONS

--- PREFERENCES PAGE ---

TV TYPE	
AUDIO	
SUBTITLE	ENGLISH
DISC MENU	FRENCH
PARENTAL	SPANISH
PASSWORD	CHINESE
DEFAULTS	JAPANESE
SMART NAV	OFF
MAIN PAGE	

Programmation langue de sous-titres

Sélectionnez la langue préférée de sous-titres avec les boutons de navigation.

--- PREFERENCES PAGE ---

TV TYPE	1 G
AUDIO	2
SUBTITLE	3 PG
DISC MENU	4 PG 13
PARENTAL	5
PASSWORD	6 PG-R
DEFAULTS	7 NC-17
SMART NAV	8 ADULT
MAIN PAGE	NO_PARENTAL

Programmation parents

Sélectionnez les programmations pour parents avec les boutons de navigation et confirmez avec ENTER.

--- PREFERENCES PAGE ---

TV TYPE	
AUDIO	
SUBTITLE	
DISC MENU	ENGLISH
PARENTAL	FRENCH
PASSWORD	SPANISH
DEFAULTS	CHINESE
SMART NAV	JAPANESE
MAIN PAGE	

Programmation langue du DISC MENU

Sélectionnez la langue préférée du DISC MENU avec les boutons de navigation.

--- PREFERENCES PAGE ---

TV TYPE	
AUDIO	
SUBTITLE	
DISC MENU	
PARENTAL	
PASSWORD	CHANGE
DEFAULTS	
SMART NAV	
MAIN PAGE	

Programmation PASSWORD (mot de passe)

Sélectionnez CHANGE et appuyez sur ENTER.

Formez le code d'usine 3308 et introduisez votre code personnel. Formez ce code une deuxième fois pour confirmer.

PROGRAMMATIONS

--- PREFERENCES PAGE ---

TV TYPE
AUDIO
SUBTITLE
DISC MENU
PARENTAL
PASSWORD
DEFAULTS
SMART NAV
MAIN PAGE

RESET

DEFAULTS

Sélectionnez RESET pour retourner au programmations d'usine.

--- PREFERENCES PAGE ---

TV TYPE
AUDIO
SUBTITLE
DISC MENU
PARENTAL
PASSWORD
DEFAULTS
SMART NAV
MAIN PAGE

NO MENU
WITH MENU

SMART NAV

Vous pouvez choisir d'avoir le menu (WITH MENU) ou de ne pas avoir le menu (NO MENU).

RESUME

General Setup	TV Display	Normal/LB
	PIC Mode	AUTO
	Angle Mark	ON
	OSD Language	English
	Captions	ON
	SCR Saver	ON
Speaker Setup	Downmix	Stereo
Audio Setup	Audio Out	SPDIF/RAW
	OP Mode	Line Out
	Dynamic	FULL
	LPCM Output	LPCM 96K
Preferences	TV Type	AUTO
	Audio	English
	Subtitle	English
	DISC Menu	English
	Parental	NO Parental
	Password	3308
	Smart NAV	With Menu

SPECIFICATIONS

Supply Voltage	: 12V DC (11V-15V), test voltage 14.4V, negative ground
Current Consumption	: Less than 3A
Signal System	: Compositive video 1.0Vp-p 75Ω
Discs Played	: (1) DVD-VIDEO Disc 5" (12 cm) single-sided, single-layer 5" (12 cm) single-sided, double-layer (2) Compact Disc (CD-DA) 5" (12cm) disc
Audio Output Level	: 600Ω (2 ch 2.0 Vrms)
Audio Signal Output Characteristics	: (1) Frequency Response 20 Hz - 20 KHz (2) S/N Ratio 90 dB (JIS) (3) Wow and Flutter Below measurable limits

Note:

Specifications and design are subject to modification, without notice, due to improvements in technology.

This product incorporates copyright protection technology that is protected by method claims of certain U.S. patents and other intellectual property rights owned by Macrovision Corporation and other rights owners. Use of this copyright protection technology must be authorized by Macrovision Corporation, and is intended for home and other limited viewing uses only unless otherwise authorized by Macrovision Corporation. Reverse engineering or disassembly is prohibited.