

# MARQUANT

**AUDIO / VIDEO AUTORADIO CD / DVD + LCD**

**Model:**

**MCR-1100**

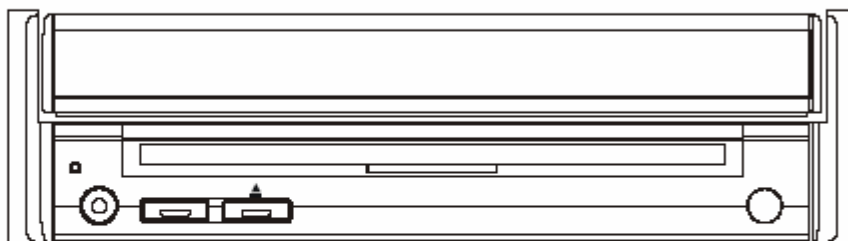
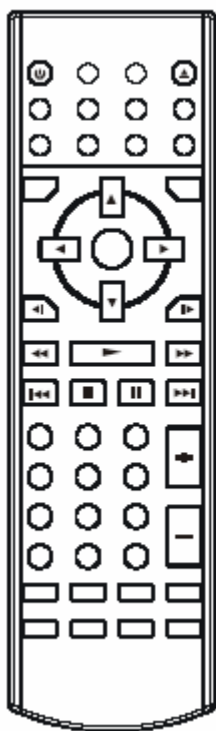

**GEBRUIKSAANWIJZING**

## Eigenschappen

- Dc en ISO aansluiting / voeding voor de auto.
- Automatisch voorkeuze programmering van de radio
- 6.5" TFT LCD Monitor
- Am/Fm stereo PLL RDS radio
- TV Tuner (PAL)
- Telefoon mute aansluiting
- Afstandbediening voor radio en DVD
- Anti shock loopwerk en trilling demping
- Externe afstand bediening sensor voor eenvoudige bediening via draadloze bediening
- 6 Talen mogelijkheid voor ondertiteling
- 8 Talen geluidssporen
- Meervoudige hoekfunctie (multiple angle)
- Dolby digital / Mpeg2 audio / lineair PCM decoder
- MP3 Audio decoder
- Audio en video RCA tulpaansluitingen
- Compatible met PAL DVD / VCD / en NTSC DVD / VCD
- Ondersteund de volgende typen disks :  
DVD, MP3, VCD, CD, CD-R, CD-RW, Photo CD.

### AANSLUITEN OP MONITOR EN/OF AUDIO SPELERS

- **BELANGRIJK!** Zorg ervoor dat alle aan te sluiten apparatuur  
Uitgeschakeld zijn alvorens de installatie te beginnen.

Dolby Digital surround (5.1 audiokanalen)  
 De technologie voor Dolby Digital surroundgeluid met zes audiokanalen is ontwikkeld door Dolby Laboratories voor het nabootsen van bioscoopachtige effecten. DVD-discs die Dolby Digital surroundgeluid ondersteunen dienen als zodanig  gelabeld te zijn. U kunt genieten van bioscoopachtig surroundgeluid als de DVD-disc DOLBY DIGITAL ondersteunt en als u DOLBY DIGITAL heeft aangesloten. Twee voorluidsprekers, één middenluidspreker, twee achterluidsprekers achter en de subwoofer vormen tezamen het "5.1 kanaals" audiosysteem voor Dolby Digital.

Disc	Sound recording format	coaxial digital audio output from connector
DVD	Dolby Digital	Dolby Digital bitstream (2-5.1ch) or PCM (2ch)(48kHz/16bit)
	Linear PCM (48/96 kHz 16/20/24 bit )	Linear PCM(2ch) (48kHz sampling/16 bit only)* <sup>2</sup> or no output* <sup>1</sup>
	MPEG1 MPEG2	MPEG2 audio bitstream or PCM(2ch)(16 bit)* <sup>1</sup>
VCD	MPEG1	PCM (44.1 kHz sampling)
CD	Linear PMC	Linear PCM (44.1 kHz sampling)

# INSTALLATIE

## Aanwijzingen:

- Kies een plaats om het apparaat te bevestigen waar het de normale handelingen van de bestuurder niet hindert.
- Bevestig de bedrading tijdelijk en verzeker u ervan dat alles correct is aangesloten en dat het apparaat naar behoren functioneert, vóór u het definitief installeert.
- Gebruik alleen de onderdelen die bij het apparaat geleverd worden om van een correcte installatie verzekerd te zijn. Het gebruik van niet goedgekeurde onderdelen kan storingen tot gevolg hebben.
- Raadpleeg uw plaatselijke dealer als de installatie vraagt om het boren van gaten of andere aanpassingen aan het voertuig.
- Installeer het apparaat zo dat het de bestuurder niet in de weg zit en passagiers niet kan verwonden als er plotseling gestopt moet worden, zoals bij een noodstop.
- Als het apparaat wordt geïnstalleerd onder een hoek van meer dan  $30^\circ$  ten opzichte van het horizontale vlak, zou het niet optimaal kunnen functioneren.

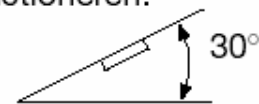

- Vermijd installatie van het apparaat op plaatsen waar het wordt blootgesteld aan hoge temperaturen, zoals van direct zonlicht of hete lucht, van de verwarming, of waar het wordt blootgesteld aan stof, vuil, of overmatige trilling.

## DIN VOOR/ACHTER MONTAGE

Dit apparaat kan correct worden geïnstalleerd ofwel van “voren” (conventionele DIN voor-montage), ofwel van “achteren” (DIN achter-montage, met gebruikmaking van schroefdraad gaten aan de zijkant van de behuizing van het apparaat). Voor details zie de volgende geïllustreerde installatiemethoden.

## DIN VOOR MONTAGE (METHODE A)

### Installatie van het apparaat

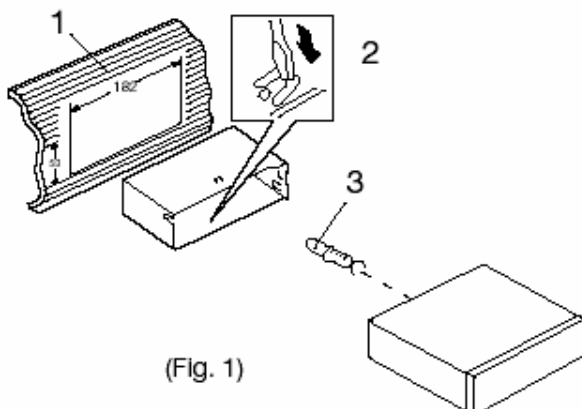

(Fig. 1)

1. Dashboard
2. Houter  
Schuif eerst de houder in het dashboard en kies dan de juiste lipjes al naargelang de dikte van het dashboard materiaal. Buig de lipjes naar binnen om de houder op zijn plaats vast te zetten.
3. Schroef vast

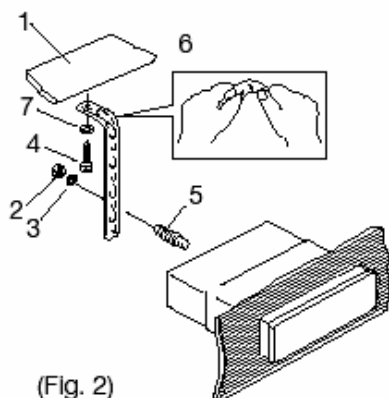

(Fig. 2)

1. dashboard
2. moer (5 mm)
3. verende ring
4. schroef (5 x 25 mm)
5. schroef
6. band

Gebruik de band in elk geval om de achterkant van het apparaat op zijn plaats te houden. De band kan met de hand verbogen worden tot de gewenste hoek.

7. gewone oplegging

### Verwijderen van het apparaat

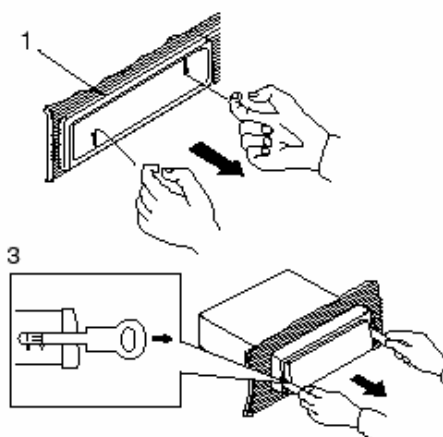

1. frame
2. steek vingers in de groef in de voorkant van het frame en trek om het frame te verwijderen. (om het frame opnieuw vast te maken de kant met de groef neerwaarts richten en vastmaken)

3. Hefboom  
Steek de hefboompjes die bij het apparaat geleverd worden in de groeven aan beide zijden van het apparaat zoals aangegeven in de afbeelding tot ze klikken. Trekken aan de hefboompjes maakt het mogelijk het apparaat uit het dashboard te verwijderen.

## DIN ACHTER MONTAGE (METHODE B)

Installatie met gebruik van de schroefgaten aan de zijkant.

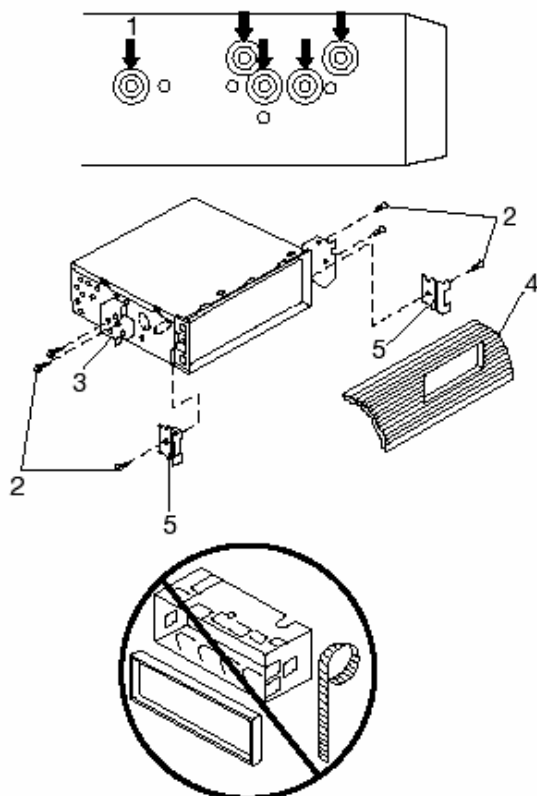

Vastmaken van het apparaat aan de radio montagebeugel van de fabriek.

1. Kies een positie waar de schroefgaten van de beugel en de schroefgaten van het apparaat op één lijn zitten (passen) en schroef de schroeven op twee plaatsen aan elke zijde vast. Gebruik ofwel platbolkopschroeven (5 x 5 mm) of schroeven met verzonken kop (4 x 5 mm), afhankelijk van de schroefgaten in de beugel.

2. schroef
3. radio montagebeugel van fabriek
4. dashboard of console
5. haak (verwijder dit onderdeel)

N.B.: De montagedoos, buitenste afwerkrand en hulp staaf worden niet gebruikt bij installatiemethode B.

# AANSLUITING VAN KABELS

## Let op!

1. Gebruik de ISO adapterstekker van de autoradio om een veilige elektrische verbinding te maken.
2. Belangrijk! Let erop, dat de rose geheugenkabel aan de constante +12V voeding aangesloten moet zijn (voor zendergeheugen).
3. Nadat alle verbindingen zijn voltooid, druk op de "RESET" knop.

## Antenne-relais kabel

Een gele kabel is bijgeleverd voor relais besturing van antenne. Het relais activeert de antenne automatisch en brengt hem omhoog als het apparaat wordt aangezet en trekt hem weer terug als het apparaat wordt uitgeschakeld.

4. De oranje draad dient uitsluitend voor het mute systeem voor een telefoon carkit.

## WAARSCHUWING:

Bevestig de gele kabel niet aan motorbedrading of schade aan het apparaat kan het gevolg zijn.

# ELECTRISCHE AANSLUITING

## METHOD A

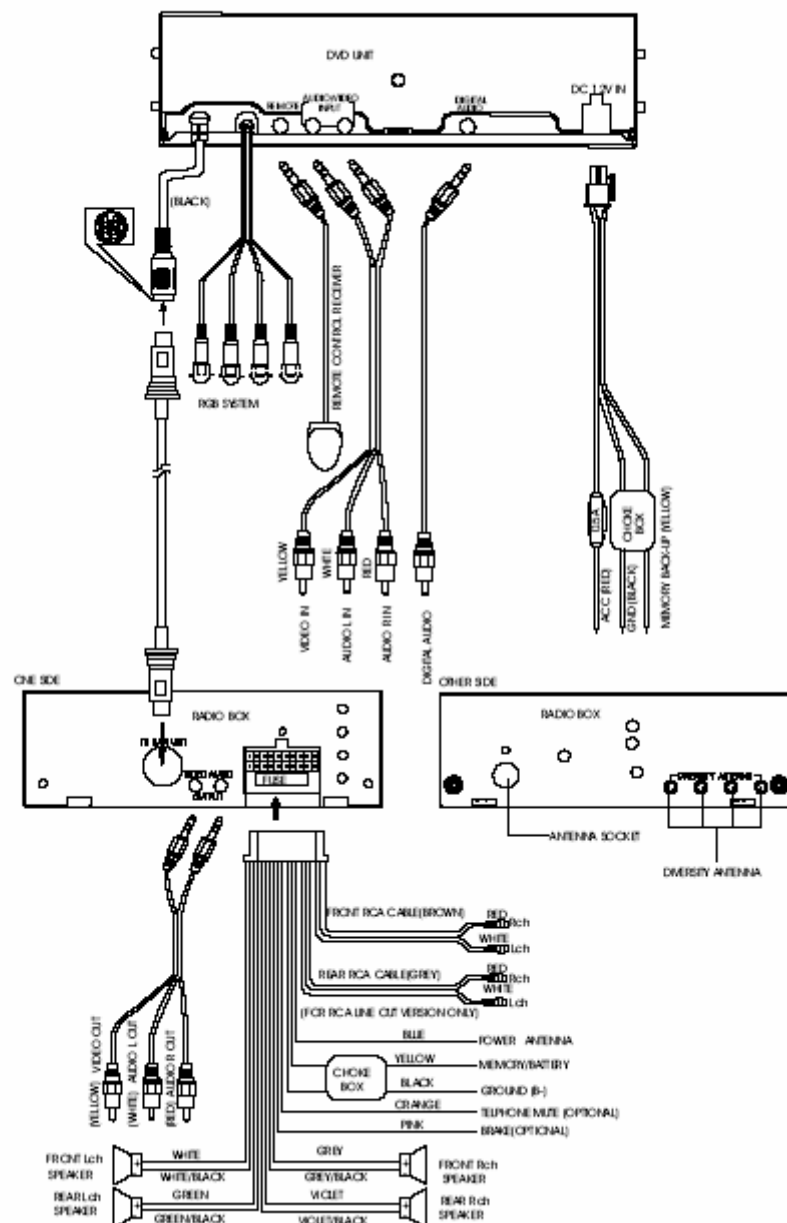

# ELECTRISCHE AANSLUITING

## METHOD B

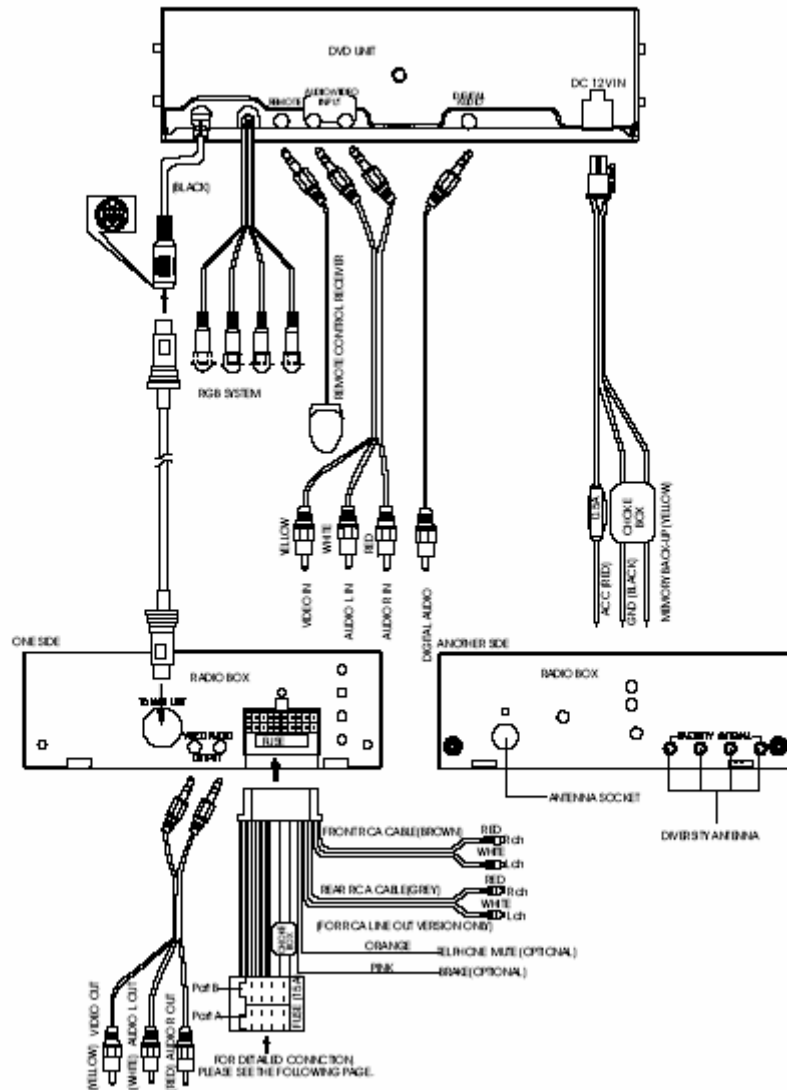

Er zijn 2 manieren van aansluiten, Methode A en Methode B.

Het verschil heeft te maken met het feit of u gebruik maakt van de ISO connector, of dat u de draden zelf aansluit. Het laatste is nodig indien uw auto niet over de gestandaardiseerde ISO verbinding beschikt.

Methode A maakt gebruik van de draadaansluiting

Methode B maakt gebruik van de ISO aansluiting.

# ELECTRISCHE AANSLUITING

Methode A Sluit de Tuner/versterker Box als volgt aan, en plaats deze uit het zicht achter of onder uw dashboard.

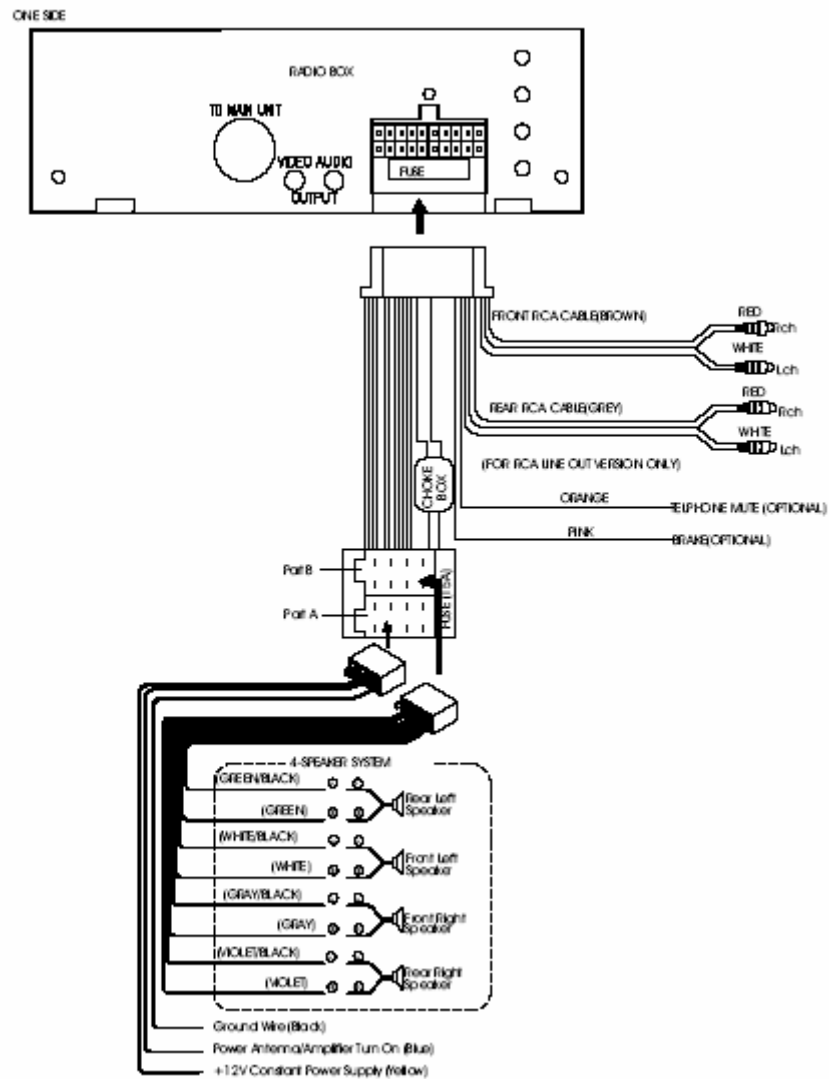

# FUNCTIE TOETSEN

## Voorzijde in gesloten en open positie

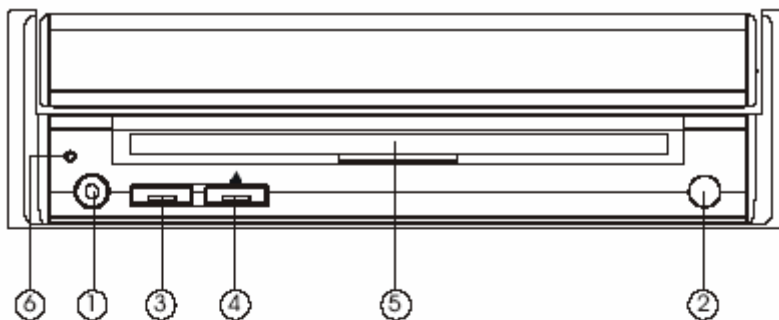

### Open Position

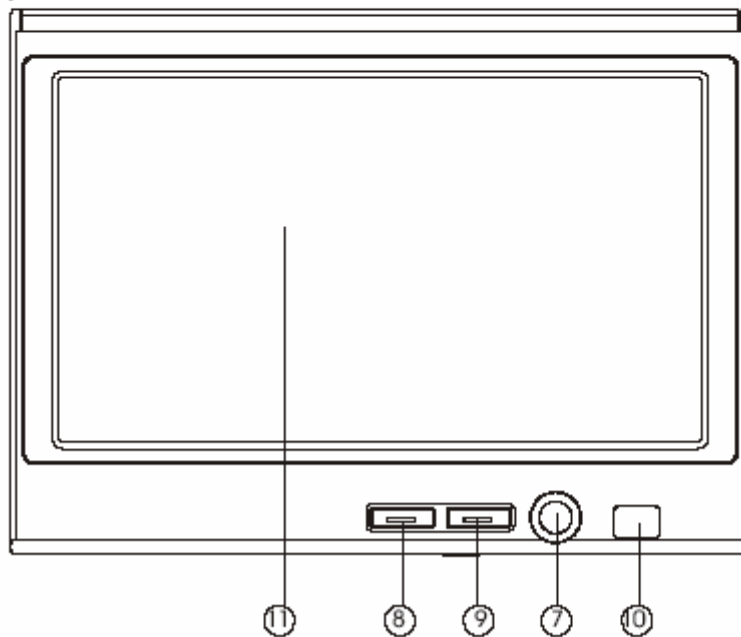

- |                               |                      |
|-------------------------------|----------------------|
| 1. Aan/uit toets              | 7. Beeldinstellingen |
| 2. Infrarood sensor           | 8. Afregeltoets -    |
| 3. Monitor Open/sluiten toets | 9. Afregeltoets +    |
| 4. Uitwerp toets (eject)      | 10. Infrarood sensor |
| 5. Disc compartiment          | 11. 6.5" TFT monitor |
| 6. Reset toets                |                      |

## AANSLUITINGEN

^^

## Achterzijde van de radio + scherm

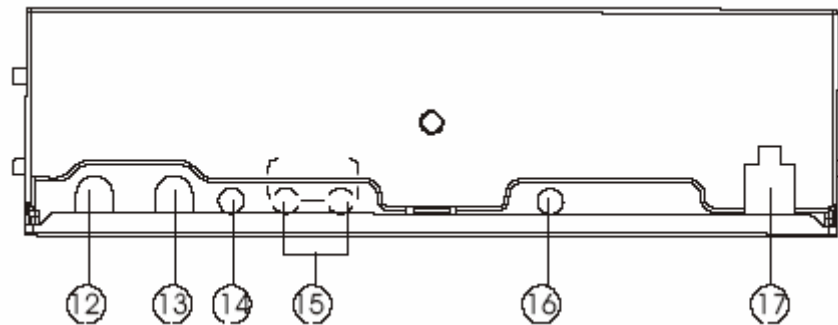

- 12. 13 Pin aansluiting
- 13. RGB Systeem aansluiting
- 14. Externe infrarood ontvanger aansluiting
- 15. Audio / Video ingang
- 16. Digitale audio uitgang
- 17. 12V Aansluiting

## Voorzijde van de Tuner/versterker

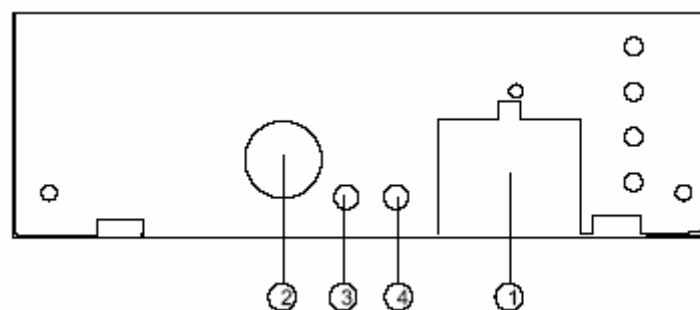

## Achterzijde van de Tuner/versterker

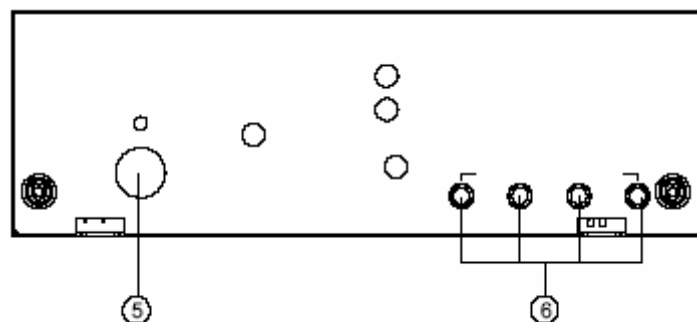

- 1. 20 Pin Aansluiting
- 2. Aansluiting naar hoofd unit
- 3. Video uitgang
- 4. Audio uitgang
- 5. Antenne aansluiting
- 6. TV Multi-antenne aansluiting

# AFSTANDBEDIENING

In orde maken van de afstandsbediening:

1. Verwijder het klepje van de het batterij compartiment.
2. Plaats 2x AAA batterijen.
3. Let goed op de polariteit van de batterijen.
4. Sluit het klepje.

Bij gebruik van de afstandsbediening dient u goed naar de radio te richten of de losse infrarood sensor die u op uw dashboard heeft geplaatst.

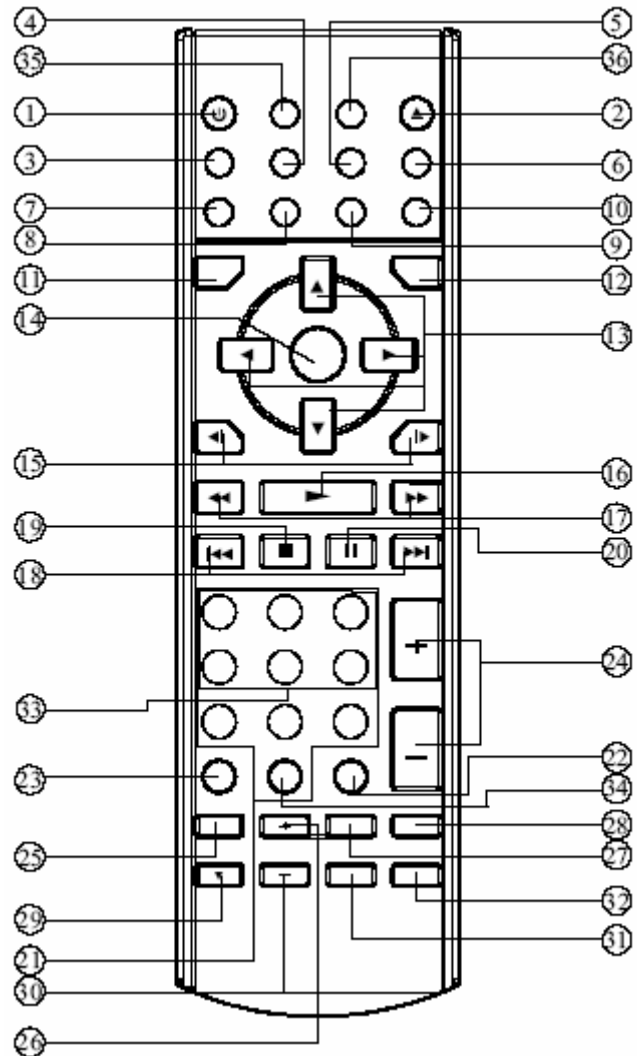

- |   |   |
|---|---|
| <ol style="list-style-type: none"> <li>1. Aan/uit</li> <li>2. Eject</li> <li>3. Open/close</li> <li>4. Subtitle</li> <li>5. Angle</li> <li>6. Disp</li> <li>7. Mode</li> <li>8. Setup</li> <li>9. Program</li> <li>10. Audio</li> <li>11. Title</li> <li>12. Menu</li> <li>13. ◀/▶ ▲/▼</li> <li>14. Enter</li> <li>15. ▶/◀</li> </ol> | <p>Druk op de toets om het apparaat aan te zetten of uit.<br/>             Gebruik deze toets om de CD of DVD uit te werpen.<br/>             Deze toets zal de monitor doen in en uit klappen.<br/>             Kiest de taal van de ondertiteling.<br/>             Kies een andere camera hoek van een DVD film. (indien aanwezig)<br/>             Geeft disc informatie tijdens het afspelen van een DVD.<br/>             Schakel over tussen Radio/DVD/TV/AV en RGB modus.<br/>             Roept het setup menu op in DVD modus<br/>             Stelt u in staat het nummer af te spelen in de door u bepaalde volgorde.<br/>             Verandert van "soundtrack" in DVD modus op een multi-audio disc.<br/>             Kies voor het menu van de gebruikte DVD disc.<br/>             Geeft het "root" menu weer van de DVD.<br/>             Cursor toetsen<br/>             Enter toets voor het bevestigen van uw keuze.<br/>             Langzaam voorwaarts / achterwaarts van een DVD</p> |
|---|---|

- |                  |  |
|------------------|--|
| 16. ▶            | Afspeel toets in Cd en DVD modus.  |
| 17. ◀/▶          | Snel voorwaarts / achterwaarts in Cd en DVD modus.   |
| 18. ▶▶/◀◀        | Voorwaarts en terugwaarts springen in Cd en DVD modus.   |
| 19. ■            | Druk op deze toets om het afspelen te doen stoppen in Cd en DVD modus.   |
| 20. II           | Pauze toets voor zowel CD als DVD  |
| 21. 0-9          | Numerieke toetsen  |
| 22. 10+(-/--)    | Numerieke keuzetoets voor boven de 10  |
| 23. SEL          | Roep het menu op in alle beschikbare modi.   |
| 24. Panel +/-    | Regel de kijkhoek in van het TFT LCD paneel.   |
| 25. CH▲          | In radio modus drukt u deze toets kort in om in kleine stapjes op frequentie te zoeken. Houd de toets langer ingedrukt om automatisch te zoeken.<br>In TV Modus kunt u met deze toets van kanaal wisselen. |
| 26. VOL+         | Zet het volume hoger   |
| 27. GOTO         | Disc zoek functie. Gebruik deze functie in combinatie met de numerieke toetsen.  |
| 28. PBC`         | Gebruik deze playback controle toets indien u VCD en SVCD CD's wilt afspelen.  |
| 29. CH▼          | In radio modus drukt u deze toets kort in om in kleine stapjes op frequentie te zoeken. Houd de toets langer ingedrukt om automatisch te zoeken.<br>In TV Modus kunt u met deze toets van kanaal wisselen. |
| 30. VOL-         | Zet het volume lager   |
| 31. Repeat       | Schakelt de herhalings modus in.   |
| 32. A-B (mo-st)  | Stelt de A-B herhaling modus in  |
| 33. Radio preset | 6 Radio voorkeuze toetsen.   |
| 34. Band         | Kies de gewenste radio band in Am of FM.   |
| 35. Mute toets   | Zet tijdelijk het geluid zacht in één druk op de toets.  |
| 36. Zoom         | Zoom toets in DVD modus.   |

## ALGEMENE BEDIENING

---

### • AAN/UIT en een DVD plaatsen

U kunt de PWR-toets (1) op het paneel gebruiken om het apparaat aan of uit te zetten.

Plaats vervolgens een DVD door deze met de bedrukte zijde naar boven in de gleuf te stoppen.(2)

Het uitwerpen van de DVD doet u met toets 3.

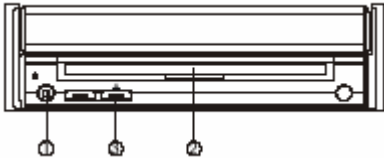

### Monitor in en uit klappen

- Druk op de “open/close” toets op het frontpaneel of op de afstandbediening, om het scherm uit te klappen.

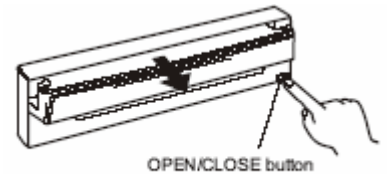

- De monitor zal uit de lade schuiven in een horizontale positie, en vervolgens vertikaal uitklappen.

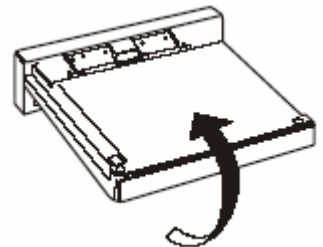

- Met de “panel+” en “panel-“ toetsen kunt u de monitor in een gewenste positie kantelen, zodat u het meest ideale beeld kunt instellen, zonder dat u last heeft van spiegelingen etc. In geen geval met de handen aan het paneel zitten om deze in positie te stellen.

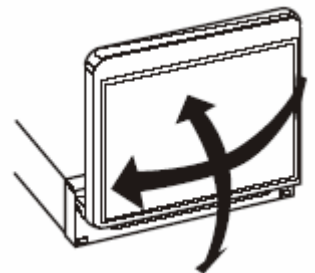

- Zet de monitor weer in zijn centrale positie, en druk vervolgens op de “open/close” toets om deze weer in te klappen.

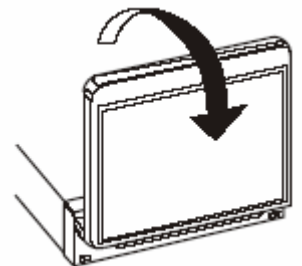

- Als de monitor de horizontale positie bereikt, zal deze automatisch naar binnen schuiven.

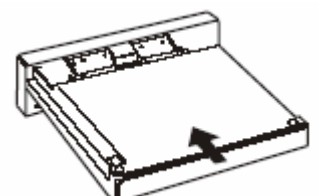

## ALGEMENE BEDIENING

---

### • MODE

Druk op de “mode” toets van de afstandsbediening om te kunnen kiezen tussen DVD, RADIO, TV, AV en RGB.

### • RESET

De reset toets wordt gebruikt als u :

- De radio/DVD voor de eerste maal in gebruik neemt na de installatie
- Als de toetsen van het apparaat niet meer reageren.
- Als het afleesvenster vreemde tekens vertonen.

### • PICTURE

Druk op de “picture” toets op het monitor paneel om beeldinstellingen te verrichten zoals in de tekening aangegeven. Gebruik de + en – toetsen om af te regelen.

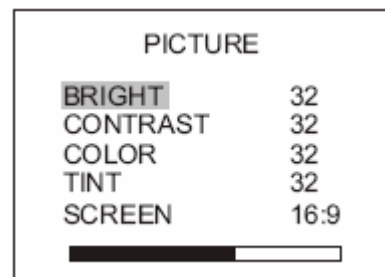

### • TELEFOON MUTE

Indien u de telefoon mute functie gebruikt door de mute kabel aan te sluiten aan uw carkit, dan zal TEL MUTE op het scherm verschijnen.

### • MUTE

Druk langer dan 2 seconden op de ENTER toets om het geluid tijdelijk te dempen.

## ALGEMENE BEDIENING CD / DVD

---

Plaatsen van een CD/DVD

- Druk op de **MOD** toets en kies voor DVD
- Schuif de CD/DVD weergavekant naar boven in het apparaat.

Verwijderen van een CD/DVD

- Druk op de “EJECT” toets om de CD/DVD uit te werpen.

- Druk op de “mode” toets en kies voor DVD
- Druk vervolgens op de afspeeltoets (Play) om af te spelen indien dit niet automatisch gebeurt.
- Snel voorwaarts en achterwaarts spoelen kunt u met verschillende snelheden, afhankelijk van het gebruikte media:

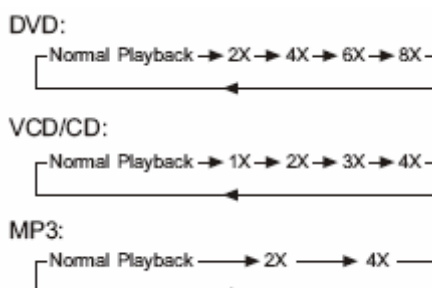

## De weergave stoppen

Druk tijdens de weergave op ■ op de afstandsbediening of ■ STOP op de DVD-speler.

### Voor uw gemak

Wanneer de weergave wordt gestopt, onthoudt het toestel het punt waarin op ■ werd gedrukt (Resume-functie). Druk op RESUME en de weergave wordt vanaf dit punt hervat. Wanneer de lade wordt geopend of ► (weergave) weer wordt ingedrukt, wordt de Resume-functie geannuleerd. De Resume-functie werkt alleen met discs waarbij de verstreken speelduur tijdens de weergave verschijnt in het uitleesvenster. Deze functie wordt geannuleerd wanneer het toestel af en weer aan wordt gezet.

### Opmerkingen

- De Resume-functie werkt niet met sommige DVD discs.
- Als de speler langer dan 8 minuten in de stopstand staat, wordt hij automatisch uitgeschakeld.

## Vooruit of achteruit gaan

### Vooruit gaan

Druk tijdens de weergave op ►► op de afstandsbediening.

- Bij elke druk op de toets wordt een hoofdstuk (DVD) of een muziekstuk (CD) vooruit gegaan.
- Dit kan ook door ►►/►► op de DVD-speler even in te drukken.

### Achteruit gaan

Druk tijdens de weergave op ◀◀ op de afstandsbediening.

- Als de toets halverweg een hoofdstuk/muziekstuk wordt ingedrukt, keert de speler terug naar het begin van dat hoofdstuk/muziekstuk. Wanneer hij dan meteen weer wordt ingedrukt, wordt bij elke druk op de toets een hoofdstuk/muziekstuk achteruit gegaan.
- Dit kan ook door ◀◀/◀◀ op de DVD-speler even in te drukken.

## Weergave met dubbele snelheid (×2)

Druk tijdens de weergave op ►► op de afstandsbediening.

“SCAN 1” verschijnt op het TV-scherf.

- De weergave gebeurt met de normale snelheid ×2. Door nogmaals op ► (weergave) te drukken, gebeurt de weergave opnieuw met de normale snelheid.
- Weergave ×2 kan niet met een audio CD.
- Hou ►►/►► op de DVD-speler ingedrukt tot “SCAN 1” verschijnt.

## Snel vooruit (snel achteruit)

Hou ◀◀ of ►► op de afstandsbediening (of ◀◀/◀◀ of ►►/►► op de DVD-speler) ingedrukt tijdens de weergave.

- De zoeksnelheid is eerst laag en loopt dan op. (bij een DVD disc loopt de snelheid op in 3 stappen.)

### Gewone weergave hervatten

Laat ◀◀ of ►► op de afstandsbediening (of ◀◀/◀◀ of ►►/►► op de DVD-speler) los.

## 1 Druk op TITLE.

Een lijst van titels op de disc verschijnt.  
Druk nogmaals op TITLE om de weergave te hervatten vanaf het punt waarin voor het eerst op TITLE werd gedrukt.  
Het is mogelijk dat het hervatten niet lukt bij sommige discs.

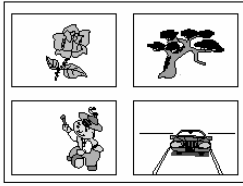

## 2 Druk op ▲/▼/◀/▶ of de cijfertoetsen en druk op ENTER of ► (weergave) om de gewenste titel te kiezen.

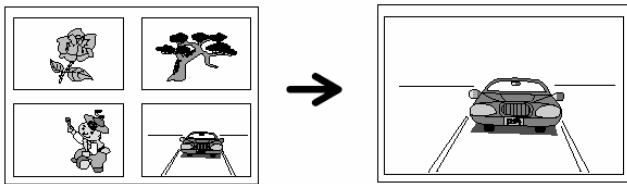

## 1 Druk op MENU tijdens de weergave.

Het DVD-menu op de disc verschijnt.  
Druk nogmaals op MENU om de weergave te hervatten vanaf de scène waarbij MENU voor het eerst werd ingedrukt.  
Het is mogelijk dat het hervatten niet lukt bij sommige discs.

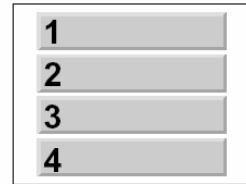

## 2 Druk op ▲/▼/◀/▶ of de cijfertoetsen en druk op ENTER om het gewenste item te kiezen.

Het gekozen item wordt nu uitgevoerd.

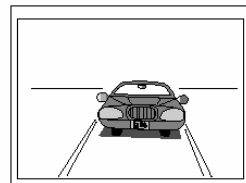

## 1 Druk tijdens de weergave op SUBTITLE SELECT.

Als er geen ondertitels zijn opgenomen; verschijnt "OFF" in plaats van het taalnummer.

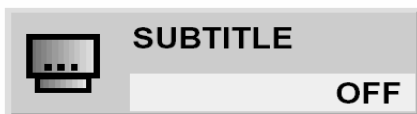

## 2 Druk herhaaldelijk op SUBTITLE SELECT tot de gewenste taal is gekozen.

Nummer van de ondertiteltaal die wordt afgespeeld.

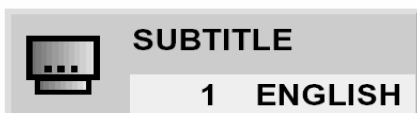

## 1 Druk tijdens de weergave op AUDIO SELECT.

Het nummer van de afgespeelde soundtracktaal verschijnt.



## 2 Druk herhaaldelijk op AUDIO SELECT tot de gewenste taal is gekozen.

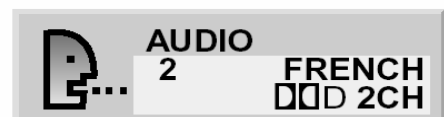

## KIJKEN VANUIT EEN ANDERE HOEK

Sommige DVD's kunnen scènes bevatten die vanuit een aantal verschillende hoeken werden gefilmd. Bij deze discs kan een scène vanuit elk van die hoeken worden bekeken met behulp van de ANGLE toets. (De opgenomen hoeken verschillen van disc tot disc.) Dit toestel kan een 3D Surround effect produceren met behulp van Spatializer technologie, die meerkanaalsweergave simuleert met twee conventionele stereo luidsprekers in plaats van de vijf of meer luidsprekers.

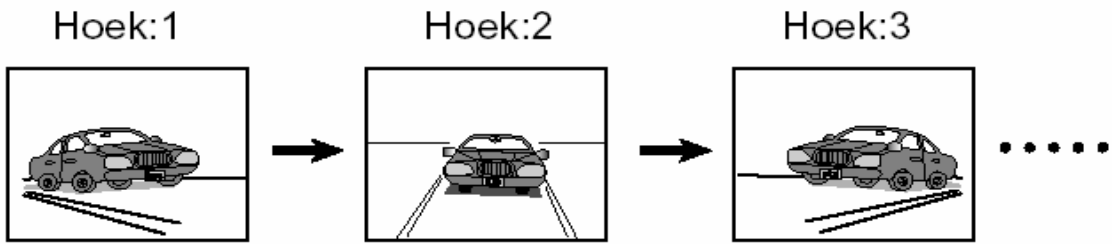

Deze functie werkt alleen bij disc's met scènes die vanuit verschillende hoeken werden opgenomen. De ANGLE indicator op het toestel licht op bij scènes die vanuit verschillende hoeken werden gefilmd om aan te geven dat ze vanuit verschillende hoeken kunnen worden bekeken. Het hoeknummer kan vooraf worden geprogrammeerd en die hoek wordt dan automatisch gekozen wanneer de ANGLE indicator oplicht.

- 1 Druk tijdens de weergave op ANGLE.**  
Nummer van de weergavehoek.



- 2 Druk herhaaldelijk op ANGLE tot de gewenste hoek is gekozen.**



## GEPROGRAMMEERDE WEERGAVE

Geprogrammeerde weergave is alleen mogelijk met audio CD's. Dit werkt alleen met DVD movie discs. De muziekstukken op een disc worden afgespeeld in de door u opgegeven volgorde.

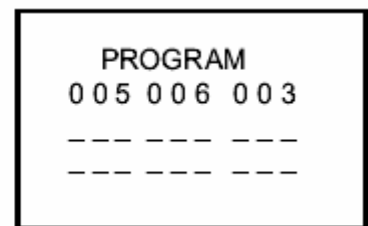
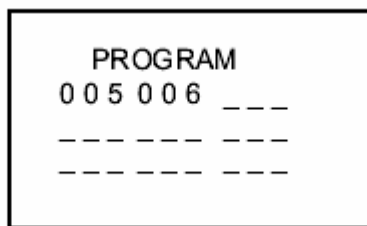
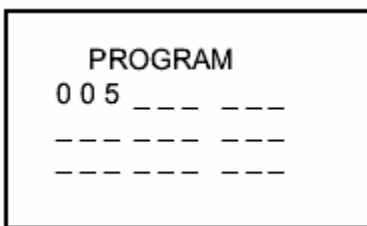

Druk hiervoor op de programmeer toets, gevolgd door het gewenste nummer(s)  
Een totaal van 9 nummers kunnen worden geprogrammeerd. Na het programmeren drukt u op de afspeeltoets (play)

## BASIS INSTELLINGEN

Wanneer de basisinstellingen zijn verricht, kan de speler altijd in dezelfde omstandigheden werken (vooral handig met DVD discs). De instellingen blijven in het geheugen opgeslagen tot ze worden gewijzigd, ook al wordt het toestel afgezet.

Elke DVD disc biedt diverse audio-uitgangsmogelijkheden.  
Stel Digital Audio Output in volgens het type audiosysteem waarover u beschikt.

Kies "SPDIF/PCM" als een actief digitaal uitgangssignaal naar een Dolby Digital decoder (of een versterker of andere apparatuur met Dolby Digital decoder) wordt gebruikt. Standaard dient u deze op ANALOG te zetten.

## MP3 Bediening

Plaats een MP3 disc in de DVD speler.

Nadat u de MP3 CD heeft geplaatst kunt u op het afleesvenster een menu structuur zien

Waarmee u een keuze kunt maken van de af te spelen nummers:

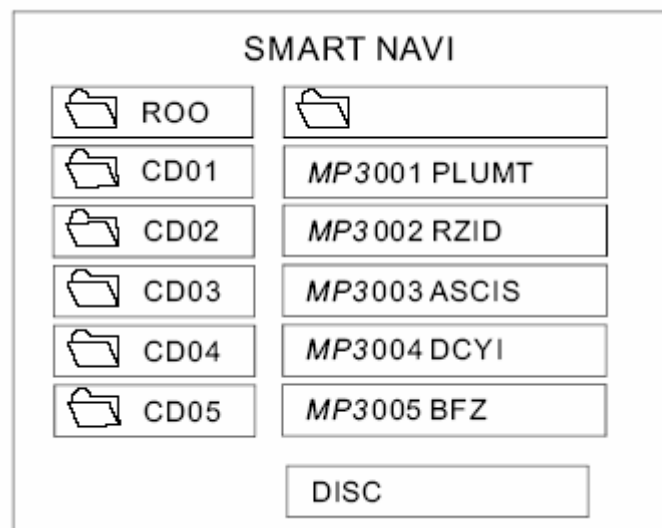

Gebruik de  toetsen om een keuze te maken in een bepaalde map.

Deze map is alleen aanwezig als u tijdens het branden van de CD de MP3 bestanden in aparte mappen heeft geplaatst.

Nadat u een keuze heeft gemaakt drukt u op de "enter" toets.

Verder kunt u net zoals een normale CD de Herhaal toetsen (repeat) gebruiken.

U kunt resp. met deze volgorde de instellingen maken:

SINGLE-►REP-ONE-►FOLDER-►FOLDER REP-►  
DISC SCAN-►DISC-►DISC REP-►RANDOM-►  
SHUFFLE ON-►PROGRAM PXXX

## DVD SETUP

## BASIS INSTELLINGEN

Wanneer de basisinstellingen zijn verricht, kan de speler altijd in dezelfde omstandigheden werken (vooral handig met DVD discs). De instellingen blijven in het geheugen opgeslagen tot ze worden gewijzigd, ook al wordt het toestel afgezet.

### Druk in de stopstand op **SETUP**.

Het **SETUP** menu verschijnt.

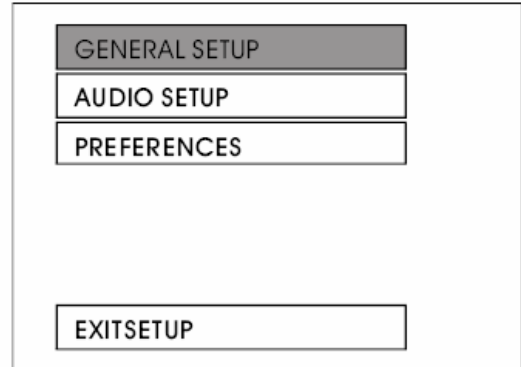

Kies het juiste schermtype afhankelijk van de monitor waarover u beschikt: conventioneel beeldformaat (4:3) of breedbeeldformaat (16:9). Scan formaat wordt in dat formaat afgespeeld (linker- en rechterraand afgesneden).

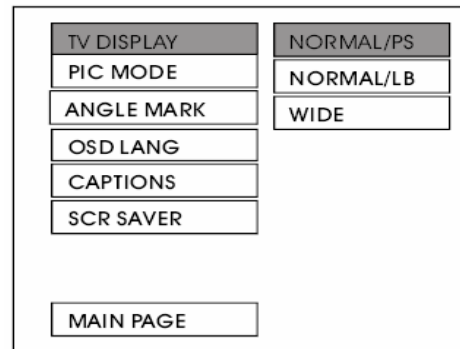

Video Material	TV Screen			
	4:3			Wide (16:9)
	Normal	Pan Scan	Letter-box	
4:3				
16:9				

Kies het type DVD.

Multi is de automatische Keuze en PAL het meest gebruikte formaat in Europa

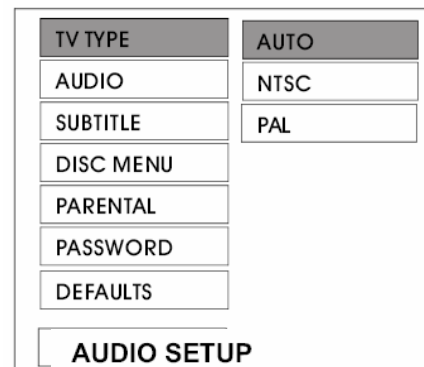

### AUDIO SETUP

-- AUDIO SETUP --

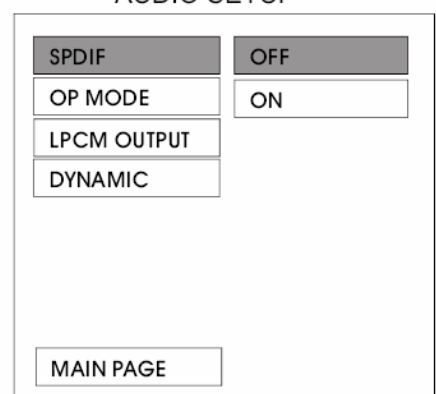

Elke DVD disc biedt diverse audio-uitgangsmogelijkheden. Stel Digital Audio Output in volgens het type audiosysteem

^^

waarover u beschikt.

Kies "SPDIF/PCM" als een actief digitaal uitgangssignaal naar een Dolby Digital decoder (of een versterker of andere apparatuur met Dolby Digital decoder) wordt gebruikt. Standaard dient u deze op ANALOG te zetten.

Maak keuze uit een OSD scherm taal.

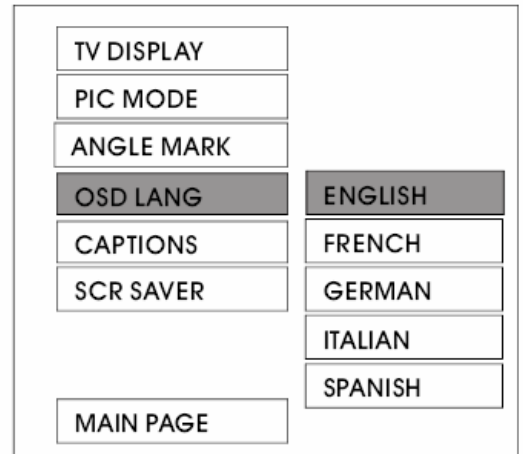

De audio setup stelt u in staat om audio compressie te gebruiken.

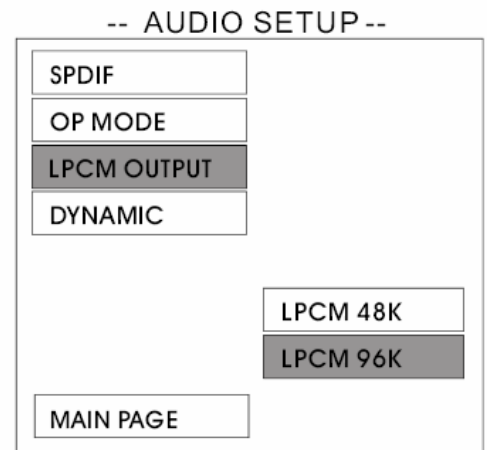

### KINDERSLOT

Hiermee kan de weergave van bepaalde DVD's die niet geschikt zijn voor kinderen onmogelijk worden gemaakt.

^^

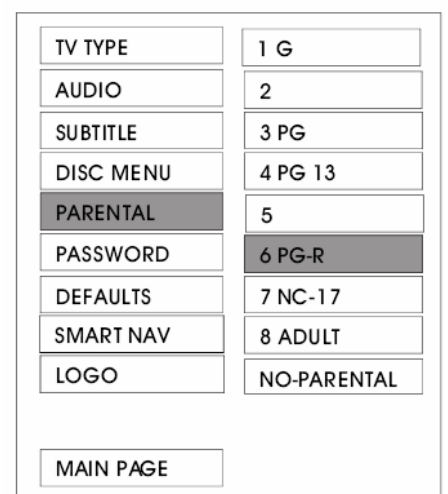

Sommige DVD discs bevatten een beperkingniveau waarmee ouders scènes kunnen “knippen” of voorkomen dat kinderen bepaalde discs afspelen. DVD-spelers zijn uitgerust met een wachtwoord waarmee kan worden voorkomen dat kinderen de rating wijzigen.

**Het wachtwoord vanuit de fabriek is : 3308**

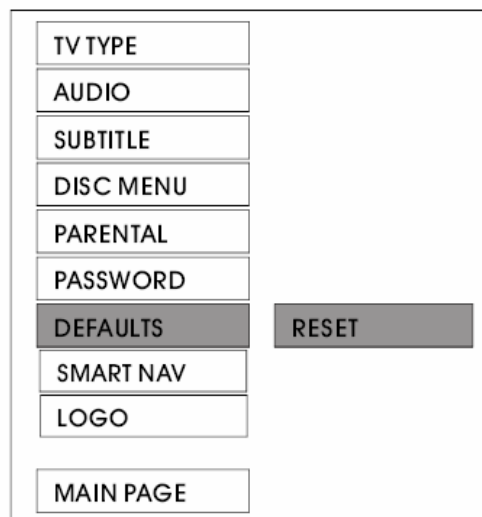

Standaard instellingen reset toets.

### DEFAULTS TABLE

General Setup	TV Display	Normal/LB
	PIC Mode	AUTO
	Angle Mark	ON
	OSD Language	English
	Captions	ON
	SCR Saver	ON
Speaker Setup	Downmix	Stereo
Audio Setup	SPDIF	OFF
	OP Mode	Line Out
	Dynamic	FULL
	LPCM Output	LPCM 96K
Preferences	TV Type	AUTO
	Audio	English
	Subtitle	English
	DISC Menu	English
	Parental	NO_Parental
	Password	3308
	Smart NAV	With Menu
	Logo	Orig logo

### • GELUID MODUS SELECTEREN

^^

2  
0

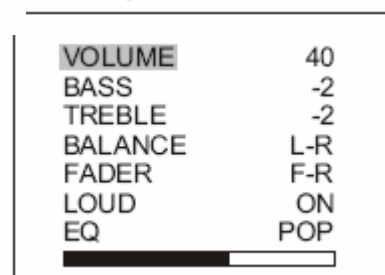

SEL-toets indrukken kies op het display uit volume, bass, treble, balance en fader. Met de toetsen kunt u de geselecteerde modus instellen. Als een bepaalde modusinstelling niet binnen 3 seconden wordt veranderd, keert het display terug naar de normale schermhoud van het radio- of cd-display.

#### • EQUALIZER

Door op de AUDIO toets te drukken kunt u een geluidsregeling voorkeuze kiezen, zoals hieronder aangegeven.



## ALGEMENE BEDIENING RADIO

### BEDIENING VAN DE RADIO

Druk om de radio aan te zetten op de MODE toets op de radio of op de MODE toets op de afstandbediening. (menu/band op de afstandbediening) De bedientoetsen kunnen zowel worden ingetoetst vanaf de radio, als op de afstandbediening.

FM1 98.1 MHz			
MONO			
VOLUME	40	M1	87.50
BASS	-2	M2	90.10
TREBLE	-2	M3	98.10
BALANCE	LR	M4	106.10
FADER	F-R	M5	108.00
LOUD	OFF	M6	87.50
EQ	POP		

#### • BANDKEUZE TOETS

Kies met deze toets **band** de gewenste golflengte. U heeft de keuze tussen Fm/Am.

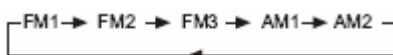

#### • STATIONS ZOEKEN, CH▲ CH▼

Als één van deze knoppen kort wordt ingetoetst, dan zal de frequentieband stap voor stap op of aflopen. Houdt u één van deze toetsen ingedrukt, dan zal de band snel worden afgelopen, en stoppen bij de eerst gevonden zender.

#### • VOORKEUZE SCAN AS/PS

Indien de **GOTO AS/PS** toets langer seconde wordt ingetoetst, zal de radio in de “voorkeuze scan mode” verkeren, waarna de tuner alle voorkeuze stations zal aflopen en iedere gevonden zender 5 seconden lang zal weergeven. De gevonden zenders zullen dan op volgorde in het geheugen worden geplaatst. Er zullen 6 stations worden opgeslagen. Bij het kort op de **GOTO AS/PS** toets te drukken zal er binnen de opgeslagen zenders worden gezocht.

#### • HANDMATIG OPSLAAN

Indien u staat afgestemd op een radiostation dat u wilt opslaan in het geheugen, druk dan langer dan 2 seconden op één van de 6 voorkeuze toetsen, totdat een geluidssignaal klinkt.

#### • MONO STEREO

Druk op de **ST/TITL** toets om te schakelen tussen mono en stereo in radio modus.

#### • RDS (RADIO DATA SYSTEM)

^^

## WERKING

- Het Instellen van de RDS Modus

Druk de **AF** toets (3) in en laat ze onmiddellijk los om de RDS modus aan of uit te schakelen.

Van zodra de RDS modus aangeschakeld is zal het symbool "**AF**" verschijnen op de display.

Tevens wordt de programmaam weergegeven bij het ontvangen van een RDS station.

"**AF**" begint te knipperen als het ontvangen signaal zwakker wordt. "**ALARM**" zal weergegeven worden als er een noodsignaal uitgezonden en ontvangen wordt. Ondertussen zal het niveau van de output klank automatisch afgesteld worden op de vooraf ingestelde geluidsterkte, wanneer de volumeknop op minimum wordt ingesteld.

- Werking Gewestelijk Programma (Regional Program Operation)

Druk de **AF** toets (3) in gedurende meerdere seconden om de gewestelijke modus aan of uit te schakelen. Sommige radiostations veranderen hun programma's van een normale uitzending naar een regionale uitzending gedurende een zekere periode. Wanneer de REG toets aan is, blijft het aan gang zijnde programma onveranderd.

Wanneer de REG toets uit is, wordt de verandering van ontvangst van een regionale station toegelaten.

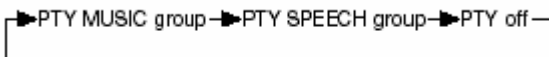

Bij het selecteren van **PTY**, wordt zijn selectie geïmplementeerd door de preset knoppen, zoals beschreven in de aantekeningen. Wanneer **PTY** wordt geselecteerd, zal de radio beginnen te zoeken naar de corresponderende **PTY** informatie en er zal gestopt worden als deze corresponderende **PTY** informatie wordt gedetecteerd. Indien de corresponderende **PTY** informatie niet meer bestaat, zal er automatisch van de **PTY** naar de normale modus worden overgeschakeld.

Opmerkingen:

Wanneer de **PTY** modus geëngageerd is zijn de mogelijkheden van de **PTY** schakelaar als volgt: opgeslagen. Druk deze toets dan in gedurende meerdere seconden (tot dat de 2<sup>nd</sup> biep geluiden weerklinken).

Het nu geselecteerde station wordt dan opgeslagen onder dat nummer.

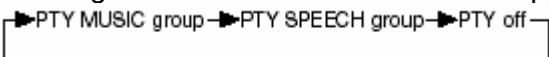

- Luisteren naar Verkeersberichten  
(Traffic Announcement)

De **TA** toets (2) wordt als volgt gebruikt:

Als ze kortstondig wordt ingedrukt worden ze geëngageerd, met de **TA** modus aan of uit.

Wanneer de **TA** modus aan staat en als er een verkeersbericht wordt uitgezonden:

Als het apparaat in de CD (MP3) modus staat, zal het tijdelijk worden overgeschakeld op de radio modus.

Het zal tijdelijk worden overgeschakeld naar een EON station wanneer EON een verkeersbericht detecteert op dat andere programma. Indien het geluidsvolume zich onder de drempel bevindt, zal er worden omgeschakeld naar deze drempel. Indien echter de gebruiker het klankvolume hoger instelde dan de drempel (min. TA volume) dan zal dat laatste volume behouden blijven. Als de **TA** modus aan staat, zal de **TA** van individuele segmenten aan staan. Als een TP station wordt ontvangen, zal de TP van individuele segmenten aan staan.

**TA** onderbrekingsfunctie

De aan gang zijnde verkeersberichtgeving wordt onderbroken door op deze toets te drukken. De **TA** modus zal nochtans niet afgezet worden. Als de toets langdurig ingedrukt wordt, wordt de EON TA LOCAL/EON TA DISTANCE modus opgeroepen. De bedoeling van deze toets is het ongewenste EON TA switchen te reduceren, in het geval er EON TA informatie wordt ontvangen vanuit het afgestemde station en wanneer de radio overschakelde naar dit EON station, maar er geen informatie kon ontvangen worden omdat dit EON station te ver is afgelegd van de zone.

Op die manier wordt de radio terug geschakeld naar het oorspronkelijk station.

In de bovenstaande situatie zal de gebruiker gedurende een korte tijd luisteren naar een verkeerd programma of naar een gedempte klank.

EON TA LOCAL modus

Als de veldsterkte van het EON signaal zwakker is dan het drempelniveau, zal de radio niet op dat station afstemmen en de gebruiker zal nauwelijks deze storingen opmerken.

Als de EON TA LOCAL modus geselecteerd wordt, zal "EON TA LO" gedurende enkele seconden aangeduid worden op de display.

EON TA DISTANCE modus Bij EON TA schakelen wordt er getracht de informatie van het actuele station te implementeren. Als de EON TA DISTANCE modus geselecteerd wordt, zal "EON TA DX" gedurende enkele seconden aangeduid worden op de display.

De gebruikte RDS gegevens zijn PI, PS, AF, TP, TA, EON en PTY gegevens.

PI: Program Identification Code

Code om het programma te identificeren

PS: Program Service Name

De naamgegevens van het zendstation uitgedrukt in alfanumerieke karakters

AF: Alternative Frequencies

Frequentielijst van de zendstations die een zelfde programma geven

TP: Traffic Program Identification

Identificatiegegevens voor de verkeersinformatie van een zender

TA: Traffic Announcement

Identification Identificatiegegevens die aanduiden of verkeersinformatie al dan niet wordt uitgezonden.

## Menu controle in radio modus

Als u MODE selecteert in radio modus, zal er een menu verschijnen.

Druk op SEL van de afstandbediening om de volume te regelen, en gebruik de CH▲ CH▼ om een andere afregeling te maken.

FM1 98.10 MHz			
MONO			
VOLUME	40	M1	87.50
BASS	-2	M2	90.10
TREBLE	-2	M3	98.10
BALANCE	LR	M4	106.10
FADER	F-R	M5	108.00
LOUD	ON	M6	87.50
EQ	POP		

## ALGEMENE BEDIENING TV

---

### BEDIENING VAN DE TV

- Druk om de TV aan te zetten op de MODE toets op de tv of op de MODE toets op de afstandbediening. (menu/band op de afstandbediening)
- Druk lang op de toets GOTO (AUTO) om de automatische zoekloop te activeren. U kunt tijdens het zoeken op CH▲ drukken om te annuleren.
- Gebruik CH▲ CH▼ om kanalen te kiezen. Dit kunt u ook met de numerieke toetsen 1~9. Voor kanalen moven de 10 gebruikt u de toets (-/--)
- Druk op de TITLE(DSP) toets van de afstandbediening om de huidige status van het TV ontvangst te bekijken.
- Gebruik de SEL toets om het geluidmenu te activeren, en met de CH▲ CH▼ de instellingen te maken.

VOLUME	40
BASS	-2
TREBLE	-2
BALANCE	LR
FADER	F-R
LOUD	ON
EQ	POP

## STANDAARD FABRIEK INSTELLINGEN

---

## SETUP

---

DEFAULTS TABLE

General Setup	TV Display	Normal/LB
	PIC Mode	AUTO
	Angle Mark	ON
	OSD Language	English
	Captions	ON
	SCR Saver	ON
Speaker Setup	Downmix	Stereo
Audio Setup	Audio Out	SPDIF/RAW
	OP Mode	Line Out
	Dynamic	FULL
	LPCM Output	LPCM 96K
Preferences	TV Type	AUTO
	Audio	English
	Subtitle	English
	DISC Menu	English
	Parental	NO_Parental
	Password	3308
	Smart NAV	With Menu