

GEBRUIKERSHANDLEIDING

Audio/Video Systeem

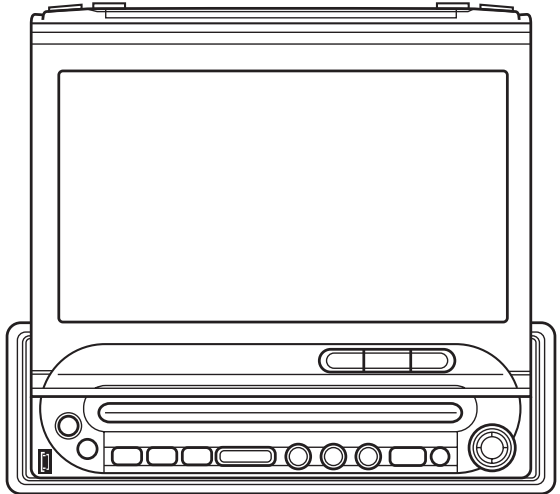
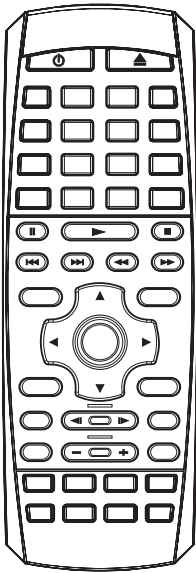

- Verticaal regelbaar en horizontaal draaibaar paneel
- 17,5 cm monitor met een scherm dat te bedienen is door het aan te raken
- Meerdere ondertitelings-/audio taalfunctie
- Meerdere hoekenfunctie
- Ouderlijk toezicht
- Afstandsbediening

KENMERKEN

Geschied voor PAL DVD en NTSC DVD

Deze speler kan zowel in PAL als NTSC opgenomen discs afspelen.

- In één enkele LSI-chip zitten nu alle dvd-weergaveschakelingen ingebouwd, inclusief een MPEG2-decoder, video D/A converter en de audio-decoders.
- Analoge L/R stereo-audio uitgangen voor externe AUX-ingangen. De video-uitgang is Composiet-video (CVBS).
- De meegeleverde afstandsbediening bedient de diverse software-functies (meertalig geluid/ondertiteling, meervoudige camerahoeken, scenario's, enz.) en alle basisfuncties.

VEILIGHEIDSVOORSCHRIFTEN

Tijdens het rijden

Stel het volume zodanig laag in dat u nog oplettend aan het verkeer kunt deelnemen.

Tijdens het autowassen

Stel het apparaat nooit bloot aan water of aan een hoge luchtvochtigheid. Dit kan kortsluiting, brand en andere schade veroorzaken.

Tijdens het parkeren

Als u in het volle zonlicht parkeert, kan de temperatuur in het voertuig hoog oplopen. Laat het interieur afkoelen voordat u het afspelen start.

Gebruik het juiste type stroomvoorziening

Dit apparaat dient te worden gevoed door 12 volt gelijkspanning, met de negatieve pool van de accu aan de massa (zoals in een normale Europese auto).

Bescherm het inwendige mechanisme

Steek nooit vreemde voorwerpen in de openingen van de speler. Doet u dit toch, dan kan het inwendige precisiemechanisme van dit apparaat defect raken.

Schakel alleen erkende reparateurs in

Probeer nooit zelf dit apparaat te demonteren of te repareren. Raadpleeg de meegeleverde lijst met service-centra voor de erkende reparatieadressen.

Het installeren

Plaats dit apparaat zoveel mogelijk horizontaal. De scheefstand aan de voorzijde mag maximaal 30° bedragen.

INHOUD

Kenmerken	2
Veiligheidsinformatie	4
Schijfopmerkingen.....	5
Installatie	6
De Speler	9
Elektrische Verbinding.....	11
Afstandsbediening	13
Plaats en Functie van de Knoppen.....	13
De Afstandsbediening Voorbereiden	15
Een schijf Laden/Uitwerpen.....	15
Een schijf laden.....	15
Een schijf uitwerpen.....	15
Gebruik	16
Basis Gebruik	16
Schijf (DVD, VCD, CD, MP3) Gebruik	20
Systeeminstellingen.....	23
Taalinstellingen.....	24
Audio taalinstellingen.....	24
Radio Gebruik	25
AV Gebruik.....	26
USB Afspelen.....	26
Problemen oplossen.....	27
Specificatie	28

VEILIGHEIDSINFORMATIE

PAS OP:

DEZE MOBIELE DVD-SPELER BEVAT EEN KLASSE I LASER. DEZE MOBIELE DVD-SPELER MAAKT ECHTER GEBRUIK VAN EEN ZICHTBARE/ONZICHTBARE LASERSTRAAL DIE GEVAARLIJKE STRALING KAN AFGEVEN BIJ GERICHTE BLOOTSTELLING AAN DE LASERSTRAAL.

GEBRUIK DE MOBIELE DVD-SPELER DAAROM ALLEEN VOLGENS DE INSTRUCTIES.

BIJ ANDER GEBRUIK VAN DIT APPARAAT DAN IN DEZE HANDLEIDING BESCHREVEN, KAN GEVAARLIJKE STRALING VRIJKOMEN.

MAAK NOOIT DE KAST VAN HET APPARAAT OPEN - EN VOER ZELF GEEN REPARATIES UIT. LAAT REPARATIES OVER AAN ERKENDE SERVICEMONTEURS.

WAARSCHUWING:

- STEL DIT APPARAAT NOOIT BLOOT AAN REGEN OF VOCHT, ZO VOORKOMT U BRAND EN ELEKTRISCHE SCHOKKEN.
- GEBRUIK ALLEEN DE AANBEVOLEN ACCESSOIRES, ZO VOORKOMT U STORINGEN, BRAND EN ELEKTRISCHE SCHOKKEN.
- DIT APPARAAT IS GESCHIKT VOOR CONTINUBEDRIJF.

Dit product bevat

copyrightbeschermingstechnologie waarop patenten rusten in de vorm van bepaalde Amerikaanse octrooien en auteursrechten die toebehoren aan Macrovision Corporation en aan andere rechthebbenden.

Het gebruik van deze

copyrightbeschermingstechnologie vereist de toestemming van Macrovision Corporation, en dient beperkt te blijven tot thuisgebruik en ander kleinschalig gebruik tenzij Macrovision Corporation anderszins toestemming heeft verleend. Namaak en demontage zijn verboden.

Informatie over de regiocodes

Het regiobeheer:

Deze mobiele dvd-speler maakt gebruik van de regiocode die op de dvd-disc is opgenomen. Als het regionummer van de dvd-disc niet overeenkomt met het regionummer van deze mobiele dvd-speler, kan de mobiele dvd-speler de disc niet afspelen.

SCHIJFOPMERKINGEN

Geschikte disc-formaten voor deze speler



DVD
12 cm disc
(alleen enkelzijdige discs)



Video CD
12 cm disc



CD
12 cm disc



MP3
12 cm disc

Typen discs die deze speler niet kan afspelen

- DVD-ROM
- DVD-R/DVD-RAM
- CDV
- CD-G

Discs hanteren en reinigen

- Vuil, stof en kromme discs kunnen ervoor zorgen dat het apparaat niet goed werkt.
- Plak nooit iets op een disc en maak er geen krassen op.
- Buig de discs niet krom.
- Doe discs na gebruik altijd direct terug in het doosje om beschadiging te voorkomen.
- Bewaar discs niet op de volgende plaatsen:
 1. Nooit in het volle zonlicht.
 2. Nooit in een vuile, stoffige of vochtige omgeving.
 3. Nooit in de buurt van een verwarming.
 4. Nooit op de autostoelen of op het dashboard.

Discs reinigen

Veeg het oppervlak met een zachte, droge doek schoon. Is de disc erg vuil, gebruik dan een zacht doekje dat is bevochtigd met wat (isopropyl) reinigingsalcohol. Gebruik nooit oplosmiddelen als (was)benzine, thinner of platenreiniger. Deze kunnen het disc-oppervlak beschadigen.

Let op:

Er mogen wel kleine, ondiepe krassen op de disc zitten (maar niet teveel) die sowieso in de loop der tijd zullen ontstaan bij normaal gebruik.

Het ontstaan van dergelijke krassjes duidt niet op problemen met de speler.

Label naar boven

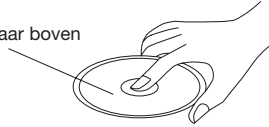

Raak nooit de onderkant van de disc aan



Niet buigen

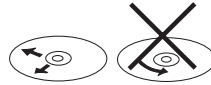

Veeg een disc altijd in een rechte lijn vanuit het midden naar de rand toe schoon

Wat te doen als nieuwe discs ruwe randen hebben

De binnen- en buitenranden van nieuwe discs kunnen ruwe plekken hebben. Heeft een disc inderdaad ruwe randen, dan kan het gebeuren dat de speler de disc niet kan afspelen. Verwijder daarom altijd eerst met behulp van een potlood balpen of potlood de ruwe randen van een disc. Zie de tekening. Ga met het potlood of de pen langs de binnen- en buitenrand van de disc om eventuele ruwe randen te verwijderen.

Ruwe plekken langs de buitenrand

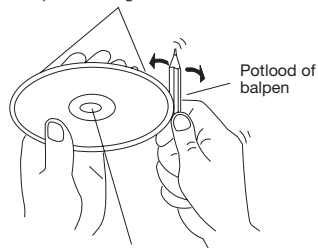

Ruwe plekken langs de binnenrand

INSTALLATIE

OPMERKINGEN:

- Kies een geschikte plaats voor de unit. De unit mag het besturen van de auto niet beïnvloeden.
- Test voor het definitief inbouwen van de unit de bedrading en alle functies van het toestel.
- Gebruik alleen de meegeleverde materialen voor het monteren van de unit.
- Doe navraag bij de leveancier van de auto indien voor montage van de unit originele delen verwijderd moeten worden of gaten moeten worden gemaakt.
- Installeer de unit zodanig dat bij plotseling stoppen geen letsel veroorzaakt kan worden door rondvliegende delen.
- De optimale prestatie's worden bereikt indien de unit niet schuiner dan 30 graden geplaatst wordt.

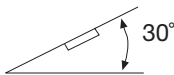

- Plaats de unit niet op plaatsen waar extreme temperaturen of vochtigheid wordt bereikt. Voorkom ook extreme trilling of vervuiling door bv een asbak.

DIN FRONT/REAR-MOUNT

Deze unit kan zowel met als zonder inbouwframe gemonteerd worden "Front" (conventionele DIN Front-montage) of "Rear" (DIN Rear-montage, gebruik makend van de voorgeboorde gaten in de unit).

Zie voor details de illustratie's. Methode A en B.

DIN FRONT-MOUNT (Methode A)

DIN opening in auto

Deze unit kan standaard in auto's gemonteerd worden met een DIN opening met de volgende dimensie:

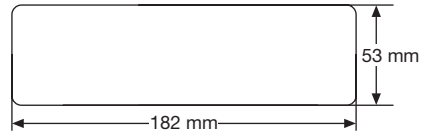

Installatie van de unit

Test eerst alle aansluitingen alvorens het toestel in te bouwen.

1. Verzeker uzelf ervan dat het contact uitgeschakeld is, maak dan de negatieve pool (-) van de accu los.
2. Koppel nu de bedrading en de antenne weer los.
3. Druk op de release knop van het frontpaneel en verwijder het afneembaar frontpaneel (zie gebruik afneembaar front).
4. Til de bovenzijde van de sierrand op en trek het naar toe om het te verwijderen.
5. Met de twee meegeleverde sleutels kunt u de unit uit het inbouwframe verwijderen. Duw de sleutels zo ver mogelijk in de sleuven (met de nokjes naar boven) links en rechts in het midden. Trek dan de sleutels naar u toe.

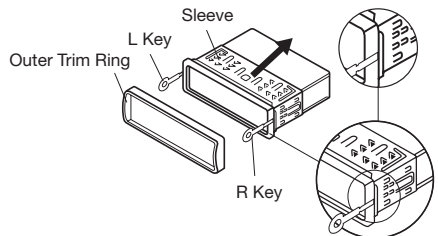

INSTALLATIE

6. Monteer het inbouwframe in het DIN montage gat en bevestig het door de TAB sleuven om te buigen. Wees voorzichtig en beschadig geen kabels of andere vitale delen. Sluit de bedrading en de antenne weer aan.

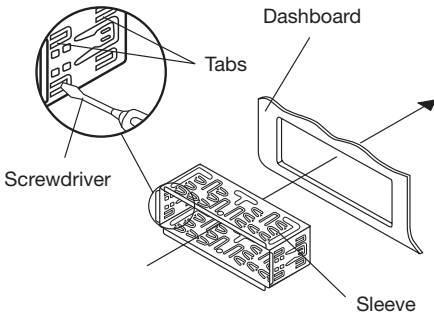

7. Schuif de unit in het inbouwframe tot het zich vergrendeld.
8. Om een betere bevestiging te krijgen kunt u de achterzijde van het toestel met de meegeleverde metalen strip bevestigen. Buig de metalen strip desnoods om een goede bevestiging in de auto te verkrijgen. Gebruik het meegeleverde materiaal.

Bevestiging achterzijde.

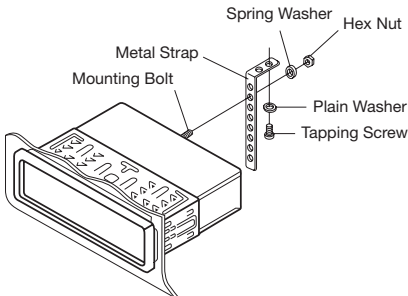

9. Sluit accu weer aan en plaats het sierrandje.

Verwijderen van de unit.

1. Verzeker u ervan dat het contact van de auto uit staat, koppel de negatieve (-) pool van de accu los.
2. Verwijder (indien gebruikt) de metalen strip aan de achterzijde van de unit.
3. Druk op de release knop van het toestel om het frontmechanisme te openen.
4. Verwijder het sierrandje door de bovenzijde op te lichten en de rand naar u toe te trekken.
5. Steek de sleutels in de sleuven links en rechts. Druk de sleutels zo ver mogelijk naar binnen zonder te forceren. Trek de unit met de sleutels uit het inbouwframe.

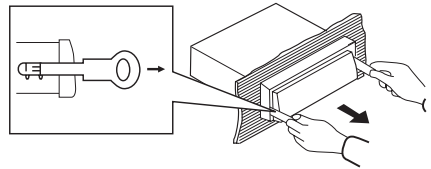

INSTALLATIE

DIN FRONT-MOUNT (Methode B)

ndien de unit in een NISSAN, TOYOTA of ander type auto met een Japanse inbouwframe geplaatst wordt, volg dan de volgende montage instructie :Maak gebruik van de gaten gemarkeerd met T (Toyota), N (Nissan) of S (Suzuki) op de zijkanten van het toestel. Plaats het toestel met het montageframe van de desbetreffende auto.

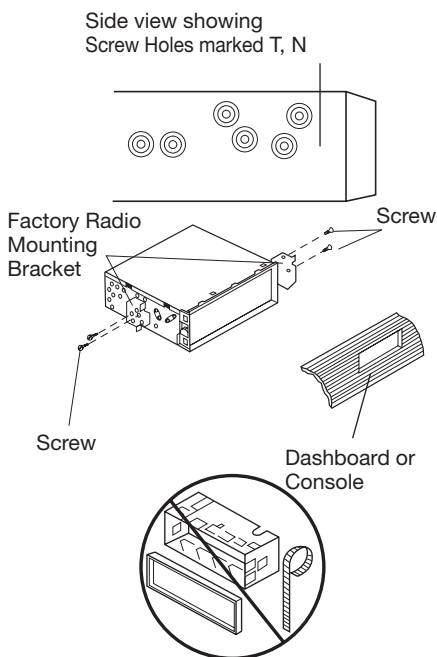

Om de unit in het fabrieksframe te monteren:

1. Gebruik een schroeven draaier om de haakse plaatjes van de unit te verwijderen.
2. Plaats de schroefgaten evenwijdig aan de perforatie in het fabrieksframe.
3. Bevestig het toestel met de meegeleverde schroeven. Afmetingen variëren per model.
Bij montage via deze methode hoeft u de sierrand het inbouwframe en de montage strip niet te gebruiken.

DE SPELER

VOORAANZICHT

Gesloten Positie

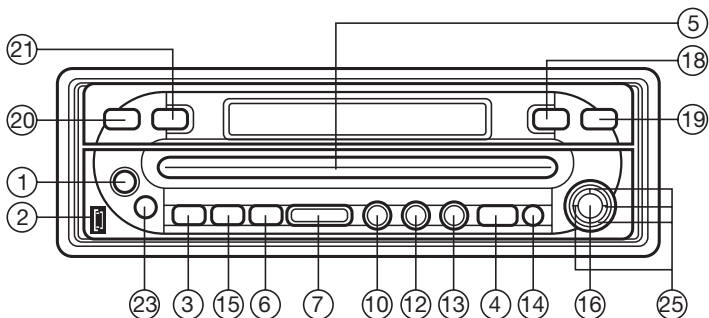

Open Positie

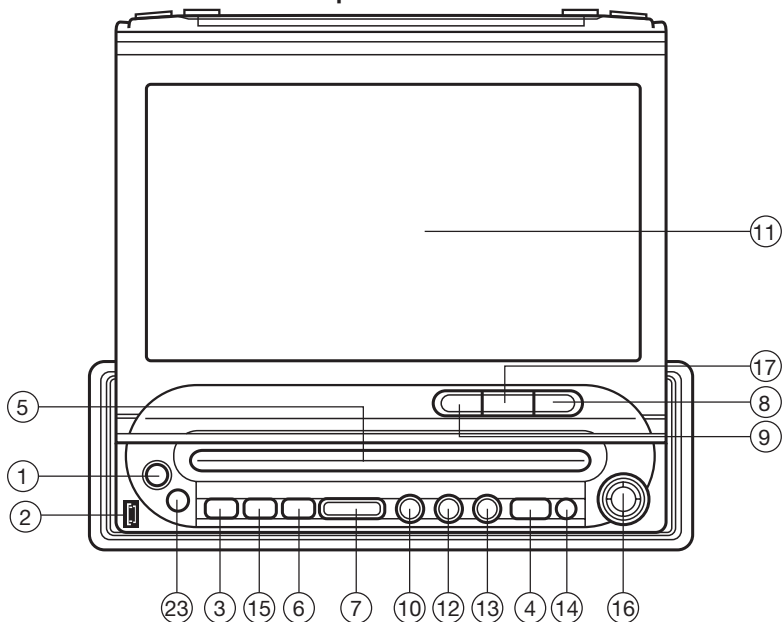

Het voorpaneel op afstand:

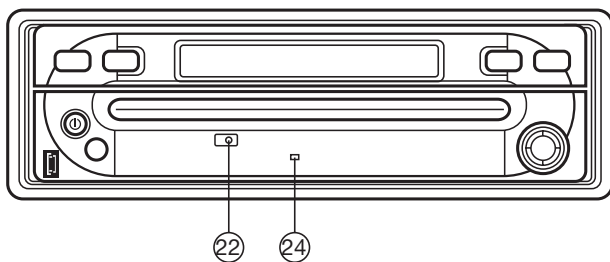

DE SPELER

1. ⏪ BACK(TERUG)
2. USB SLOT
3. ⬆️⬆️ OPEN/CLOSE(OPEN/DICHT)
4. ⬆️ EJECT(UITWERPEN)
5. SCHIJFSLEUF
6. MODE(MODUS)
7. VOL +/-
8. + SETUP(INSTELLING)
9. - SETUP(INSTELLING)
10. ▶️⏸️/DEMPEN
11. 17,5 CM MONITOR MET EEN TFT
SCHERM DAT TE BEDIENEN IS
DOOR HET AAN TE RAKEN
12. S (Handige modus)
13. 📁 (MENU)
14. ⬆️
15. DSP
16. ENT
17. SET/SRC
18. LOC
19. MO/ST
20. BAND
21. AS/PS
22. Reset(Herstart)-knop
23. Infrarood ontvanger
24. Voorpaneel LED
25. ⏪, ⏩, ⏴, ⏵ Cursor (Pijl)-knoppen

ELEKTRISCHE VERBINDING

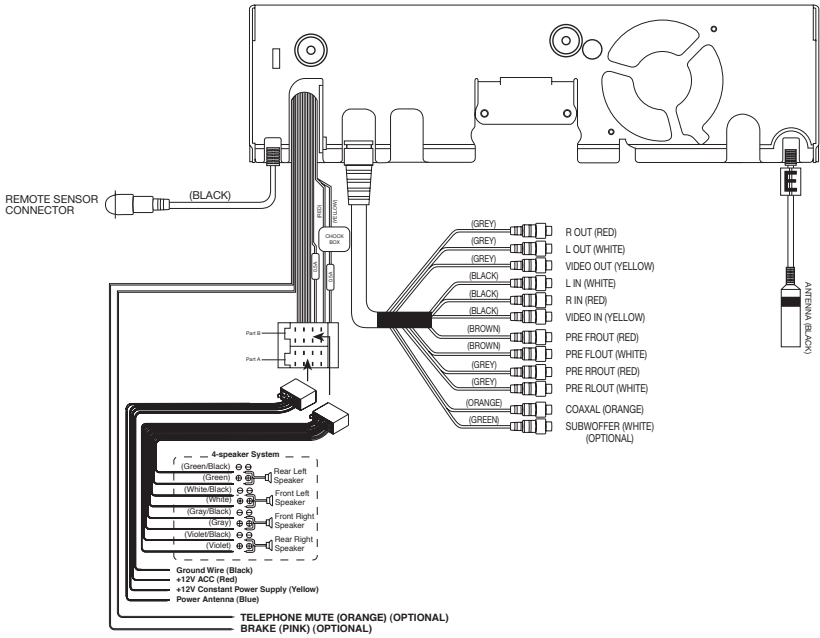

ELEKTRISCHE VERBINDING

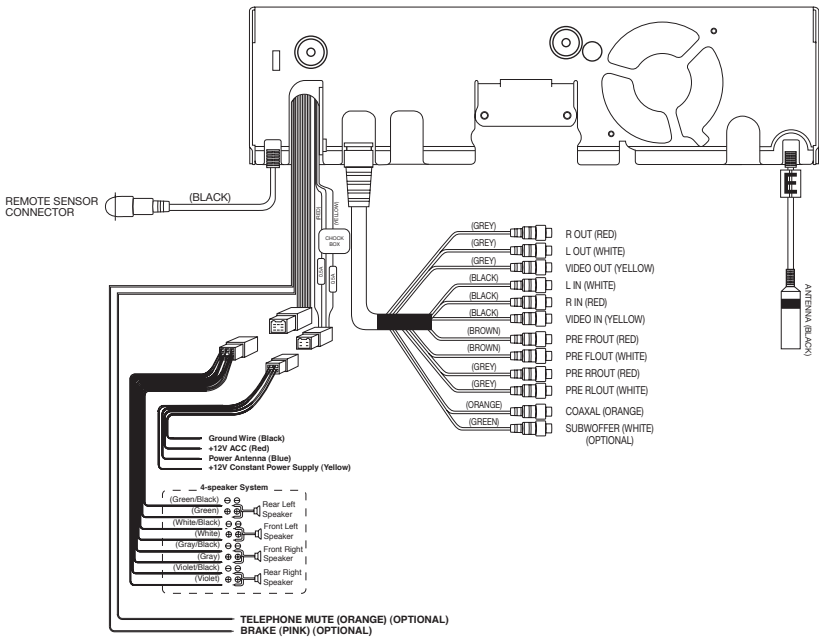





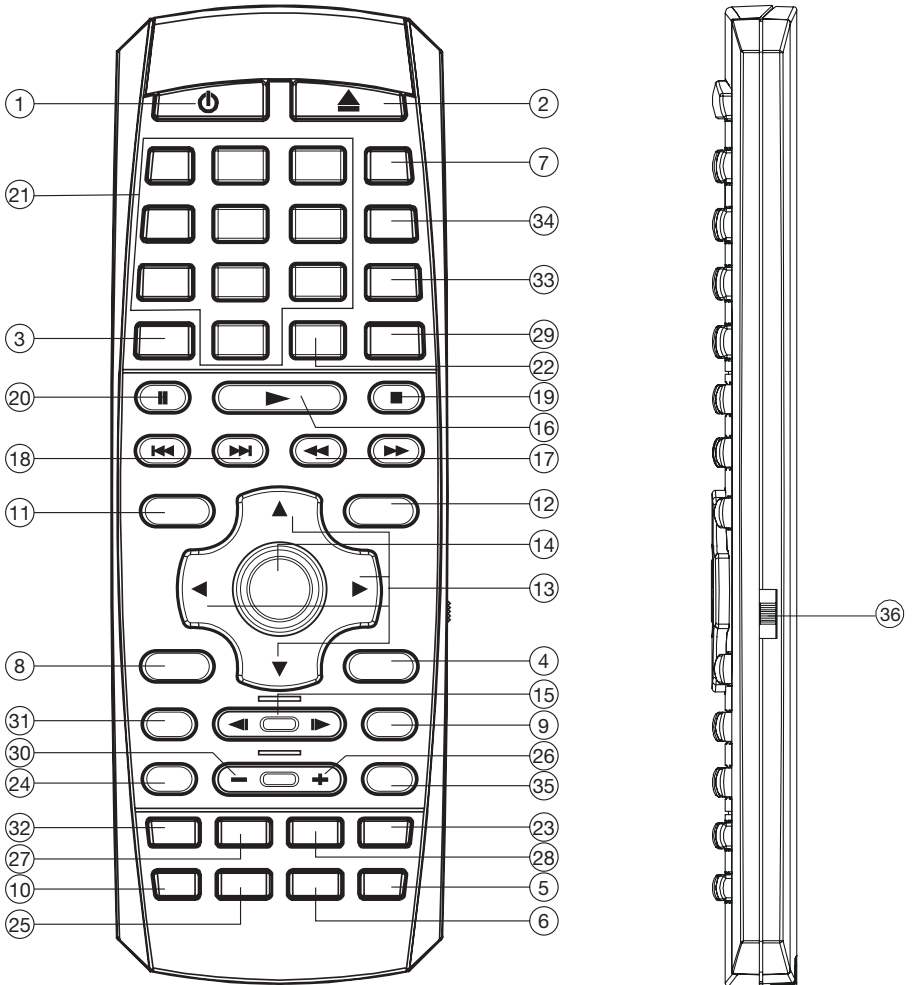



















AFSTANDSBEDIENING

PLAATS EN FUNCTIE VAN DE KNOPPEN



AFSTANDSBEDIENING

1.  Druk op POWER(AAN/UI)T om de unit ON(AAN) of OFF(UIT) te zetten.
2.  Druk hierop om de schijf uit te werpen.
3. EQ Druk hierop om de gewenste toonhoogte te selecteren.
4. SUBT/BACK Druk hierop om de SUBTITLE LANGUAGE(ONDERTITELINGSTAAL) op een DVD schijf met meerdere ondertitelingstalen te veranderen.
Druk hierop in het menugebruik op het scherm om terug te keren naar het vorige menu.
5. ANG Druk hierop om de bekiijkhoek op een DVD schijf met meerdere hoeken te veranderen.
6. DISP Toont tijdens het afspelen in de DVD modus statistische schijfinformatie.
7. MODE Druk hierop om de invoerbron te veranderen.
8. SETUP Toont het SETUP(INSTELLINGS)-MENU in de DVD modus.
9. PROG Staat toe de tracks in de volgorde die u geprogrammeerd heeft af te spelen.
10. AUD Verandert de SPREEKTAAL op een DVD schijf met meerdere talen.
Verandert de geluidsmodus van een VCD/CD schijf.
11. TITLE(DSP) Toont het TITLE(TITEL)-MENU dat opgeslagen is op de DVD schijf..
Druk in een andere modus op DSP om te tonen of de huidige modus aan of uit is.
12. MENU Toont het hoofdmenu.
13.  /  ,  /  In de MENU-MODUS zijn de  /  ,  /  knoppen pijltjesknoppen om een item links/rechts, boven/onder te selecteren. Gebruik in de FM modus de  /  to chooseom de frequentie te kiezen.
14. OK Bevestigt de met cijferknoppen of pijltjesknoppen geselecteerde Track/Hoofdstuk op het scherm.
15.  /  Om een DVD schijf langzaam voorwaarts/achterwaarts af te spelen.
16.  Druk hierop om een schijf af te spelen.
17.  /  Druk herhaaldelijk op  om voorwaarts te zoeken en op  om achterwaarts te zoeken.
18.  /  Gebruik  /  in de FM modus om de frequentie te zoeken.
Druk op  om over te slaan naar de volgende track en druk op  om één track terug te gaan.
IDruk in de radiomodus op  /  om een ingesteld station te selecteren.
19.  Druk hierop om het afspelen te stoppen.
20.  Druk hierop om het afspelen te pauzeren.
21. 0-9 Cijferknoppen.
22. MO/ST Druk in de radiomodus op deze knop om het ontvangst in te stellen op de mono of stereomodus.
23. P/N Schakelt tussen PAL en NTSC modus.
24. S-M Druk hierop om de SMART(HANDIGE) modusfunctie binnen te gaan.
25. ZOOM Staat de afbeelding toe om in omvang toe te nemen.
26. VOL+ Druk op de VOL+ knop om het volumeniveau te verhogen.
27. GOTO Zoekknop in de DVD modus, is behulpzaam bij het gebruik met de cijferknoppen.
28. RDM (SHF) Druk hierop om alle tracks op een CD in willekeurige volgorde af te spelen.
29. LOC(CLEAR) IDruk in de FM modus hierop om te kiezen tussen plaatselijke en landelijke stations.
Als u op de RESUME knop heeft gedrukt, kan u op de CLEAR knop drukken om het stoppunt te wissen.
30. VOL- Druk op de VOL- knop om het volumeniveau te verlagen.
31. RPT Schakelt de Herhaalmodus van de schijven in.
32. A-B A-B herhaling staat een segment toe om continu herhaalt te worden.
33. AS/PS Druk in de radiomodus hierop om de Automatische Geheugenopslag/Programma Scanfunctie te activeren.
34. BAND(PBC) Druk in de radiomodus hierop om de gewenste bandbreedte te selecteren.
Wisselt bij een VCD schijf tussen PBC ON(PBC AAN) en PBC OFF(PBC UIT).
35. MUTE Druk in de radio, DVD, AV1en AV2 modus hierop om het geluid te dempen.
36. TV/NAV-DVD-AUDIO Schakel deze om te kiezen tussen DVD en AUDIO gebruiksmodus.
TV/NAVI is geen definiëring.

AFSTANDSBEDIENING

De afstandsbediening voorbereiden

De batterijen insteken

1. Open het deksel van het batterijcompartiment.
2. Steek de nieuwe batterijen erin. Weet zeker dat de positieve en negatieve polen van de batterijen op de aangegeven punten zitten.
3. Sluit het batterijdeksel: Een knoopcel lithium batterij.

De Afstandsbediening gebruiken

Richt de afstandsbediening op de infrarood ontvanger aan de voorkant van de speler.

Gebruikshoek: Ongeveer ± 30 graden met de voorkant van de infrarood ontvanger in elke richting.

EEN SCHIJF LADEN/UITWERPEN

Een Schijf laden

1. Draai de sleutel naar het contactpunt..
2. Druk op de \odot knop (1).
3. Steek de schijf met de bedrukte kant naar boven in de schijfsleuf (2).
4. De speler zal automatisch met het afspelen beginnen.

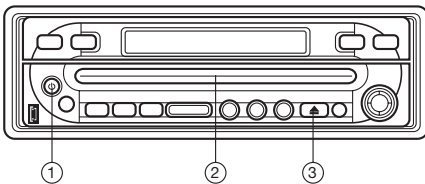

Een Schijf uitwerpen

Druk in elke modus op de \blacktriangle knop (3) om de schijf uit te werpen.

GEBRUIK

BASIS GEBRUIK

◆ Zet de speler aan/uit

Druk kort op de  knop op het voorpaneel of op de afstandsbediening om de speler aan te zetten.

Op de  knop op het voorpaneel drukken en vasthouden of kort op de  knop op de afstandsbediening zal als de unit aan is de unit uitzetten.

(Noot: Kort in het SETUP(INSTELLINGS)-MENU op de knop op het voorpaneel drukken zal de unit laten terugkeren naar het vorige menu.)

◆ De monitor open/dicht

Door op de  knop op het voorpaneel te drukken zal de monitor automatisch naar buiten geschoven worden.

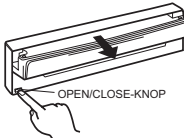

Als de monitor naar buiten geschoven wordt tot een bepaald punt dan zal het automatisch omhoog worden gedraaid en in verticale positie stoppen.

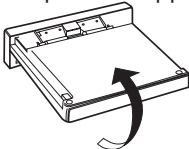

Breng de monitor terug naar de centrale beekijkpositie en druk vervolgens op de  knop op het voorpaneel. De monitor zal automatisch naar beneden draaien.

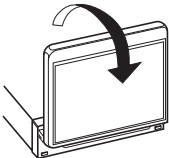

De monitor zal naar binnen schuiven als hij tot een bepaalde hoek naar beneden gedraaid is.

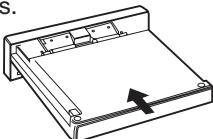

Noot: Het paneel heeft een automatische beschermfunctie. Als het paneel plotseling

een tik krijgt dan wordt het in de unit geduwd. Wacht enkele seconden, het paneel zal automatisch naar buiten schuiven.

◆ Schermregeling (Hoek/Schuif/Afbeelding)

1) Methode A (Regel de hoek / schuif / afbeelding):

Raak als de monitor stilstaat het scherm aan. U zal dan de volgende afbeelding zien (bij andere modellen heeft de afbeelding een klein verschil):

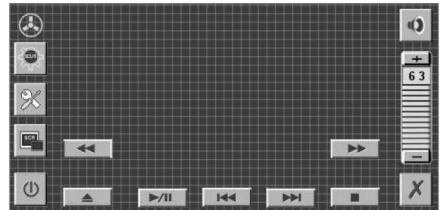

Raak het **SCR** icoon op het scherm aan of druk op de **SET/SRC** knop op het voorpaneel. De volgende afbeelding zal verschijnen:

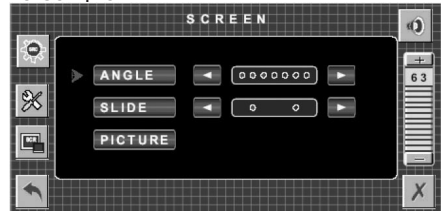

Klik op het  /  icoon om de monitorhoek omhoog/omlaag in kleine stapjes te regelen of schuif het paneel in/uit om de gewenste beekijkpositie te verkrijgen. Klik op he **PICTURE** icoon op het scherm, raak  /  aan om de afbeelding voor wat betreft Bright/Contrast/Color/Tint te regelen. U kan ook het  /  icoon gebruiken om de afbeelding continu te regelen.

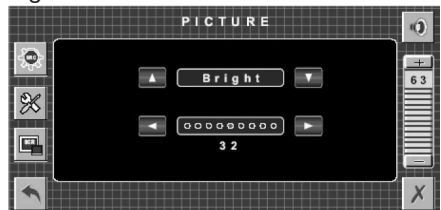

Druk kort op **SET/SRC** op het voorpaneel om het Hoek- of Schuifitem te selecteren.

GEBRUIK

Gebruik vervolgens de +/- knop op het voorpaneel om de monitorhoek in kleine stapjes omhoog/omlaag te draaien. U kan ook het paneel in/uitschuiven om de gewenste beekijkpositie te verkrijgen. Bovendien kan u de monitor links en rechts vanaf het centrale beekijkpunt handmatig in een bepaald hoekbereik draaien.

Noot:

1. Draai de monitor niet geforceerd om mechanische schade te vermijden.
2. U kan als het voorpaneel in de buitenpositie is (selecteer de richter punt bij het **Schuif** item) de hoek van het paneel regelen. Door het voorpaneel in de sleuf te drukken zal deze na enkele seconden naar buiten schuiven.

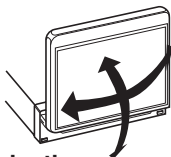

◆ Modus Selectie

- 1) Klik op het **SRC** icoon op het aanraakscherm of druk enkele seconden op de **SET/SRC** knop op het voorpaneel. De **SOURCE** afbeelding zal verschijnen

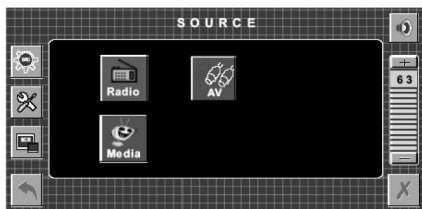

Klik op de verschillende iconen op het scherm om de overeenkomstige modus te selecteren:

Radio, Media, and AV.

- 2) Druk op de **MODE** knop op de afstandsbediening om RADIO, MEDIA, and AV.

◆ Infrarood Ontvanger

Er is een infrarood ontvanger op het voorpaneel. U kan de afstandsbediening op de infrarood ontvanger richten en de functieknoppen indrukken om de unit te bedienen. De unit is ook verbonden met een externe infrarood ontvanger (zie het schema met elektrische verbindingen hier boven), de functie is hetzelfde dan de infrarood ontvanger op het voorpaneel.

◆ 17,5 cm TFT Beeldscherm

Als de monitor uitgerekt is dan kan het 17,5 cm TFT beeldscherm de huidige status van de unit laten zien.

◆ Volumeniveau regelen

Druk op de **VOL+/-** knop op de afstandsbediening of op het +/- icoon aan de rechterkant van het scherm om het volumeniveau te verhogen of te verlagen.

Druk kort op de **MUT** knop op het voorpaneel, op de **MUTE** op de

afstandsbediening of klik op de  icoon aan de rechterkant van het scherm om het geluid te dempen. Druk weer kort op **MUT** or **MUTE** of op de

 icoon om het geluid te hervatten. Noot: als er geen gebruik wordt gemaakt van de volumebalk dan zal deze automatisch verdwijnen. Klik aan de rechterkant van het scherm om de balk te laten verschijnen.

◆ Herstart

Druk op  op het voorpaneel om het voorpaneel naar voren te laten komen. U zal de Reset knop zien (zie de afbeelding van DE SPELER hierboven). Deze moet geactiveerd worden met een pen of een dun metalen voorwerp. De herstartknop wordt geactiveerd om de volgende redenen:

- Het opstarten van de fabrieksinstallatie van de unit als de bedrading voltooid is.
- Alle functieknoppen werken niet.
- Het foutsymbool op het scherm verschijnt.

◆ Instellingen

Druk op de MENU knop op de afstandsbediening of klik op het scherm om het hoofdmenu te tonen. Klik

vervolgens op de  icoon aan de linkerkant van het scherm om de **SETUP** toepassing binnen te gaan:

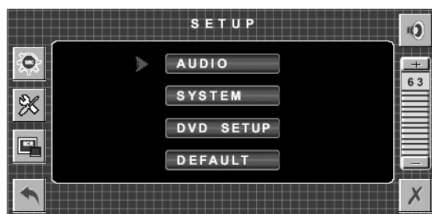

GEBRUIK

Noot:

Voor elk gebruik op het scherm kan u op de overeenkomstige icoon op het scherm klikken of de ◀/▶, ▲/▼ en de OK knop op de afstandsbediening gebruiken om te selecteren en te bevestigen.

Klik op  om terug te keren naar het

vorige menu en klik op  om het huidige menu uit te zetten.

1) AUDIO

Klik op de AUDIO balk om het AUDIO menu binnen te gaan.



Klik op de Treble, Loud, Bass, Sub.W, Fad/Bal, EQ balk om de verschillende items te regelen (Noot: als de unit geen lage tonenfunctie heeft dan werkt klikken op de Sub.W balk op het scherm niet).

A: Treble (hoge tonen) Regelen



Gebruik ◀/▶ om het niveau van de hoge tonen te regelen tussen -14dB~14dB.

B: Loud (kracht) Selecteren

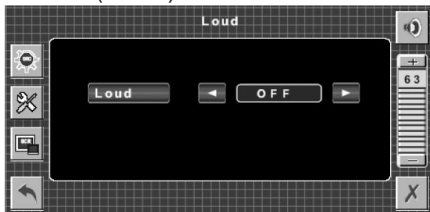

Gebruik ◀/▶ om kracht ON of OFF te selecteren.

C: Bass Regelen

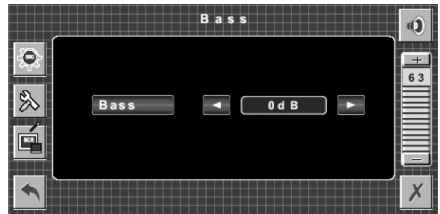

Gebruik ◀/▶ om het basniveau te regelen tussen -14dB~14dB.

D: Subwoofer Selectie

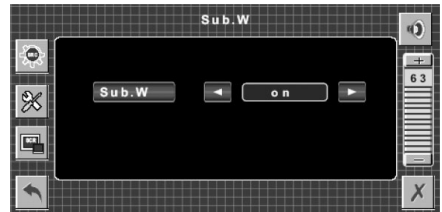

Gebruik ◀/▶ om de lage tonen ON of OFF te selecteren.

E: Fader/Balance Regelen

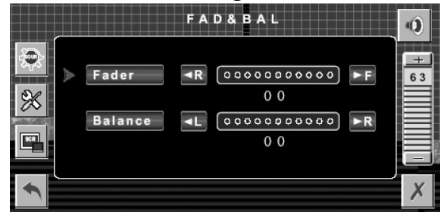

Gebruik R ◀/▶ F om het geluidsniveau van de achter/voor luidspreker te regelen.

Gebruik L ◀/▶ R om het geluidsniveau van de linker/rechter luidspreker te regelen.

F: EQ Selecteren



Klik op de overeenkomstige balk om een geluidsmodus te selecteren : Flat, Rock, Classis, POP, Jazz, Custom.

Noot: als u een andere geluidsmodus selecteert dan zal de overeenkomstige regel met BASS en TREBLE op het scherm worden getoond.

GEBRUIK

2) SYSTEM(SYSTEEM)

Klik op de SYSTEM balk om het SYSTEM menu binnen te gaan.

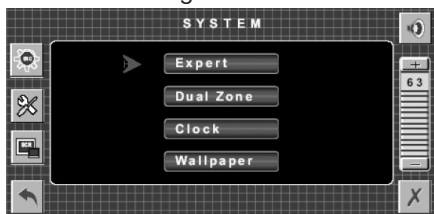

A: Expert menu

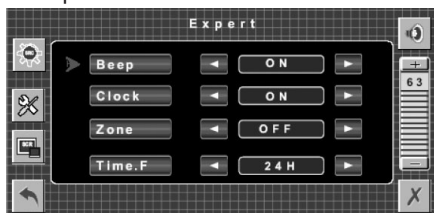

In het Expert menu is het volgende mogelijk:

- Gebruik ◀/▶ om Beep ON of OFF te selecteren.
- Gebruik ◀/▶ / om het tonen de Clock ON of OFF te zetten.
Noot: Als het Expert menu aan is en de Clock staat aan dan zal de huidige tijd rechtsboven in het scherm worden getoond. U kan zien dat de tijd verandert. Als u het Expert menu verlaat dan zal de klok rechtsboven in het scherm worden getoond.
- Gebruik ◀/▶ om de Zone ON of OFF te zetten (u kan alleen in de radiomodus de Zone op ON zetten)
- Gebruik ◀/▶ om de Time op 12H/24H per dag te zetten.

B: Dual Zone (Dual Zone kan alleen worden gebruikt als de Zone in het Expert menu ON geselecteerd is)

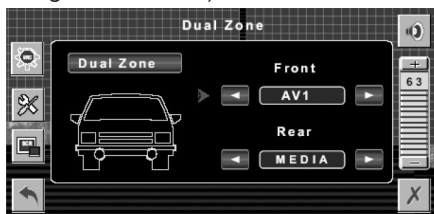

Gebruik voor de Front zone ◀/▶ om het geluid van de TUNER of NAV1 te selecteren.

Gebruik voor de Rear zone ◀/▶ om het geluid van MEDIA, AV1 en AV2 te selecteren.

C: Clock Regelen

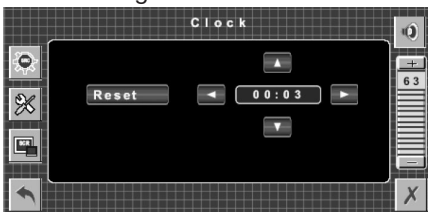

Gebruik ◀/▶ om het uur en de minuten te selecteren.

Gebruik vervolgens ▲/▼ om het uur en de minuten te veranderen.

Noot: Door op de Reset balk op het scherm te klikken zal de tijd terug gezet worden naar "00:00".

D: Wallpaper Selecteren.

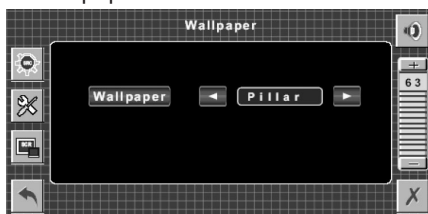

Gebruik ◀/▶ om de Wallpaper te selecteren:

Blue, Black en Cyan.

3) DVD INSTELLINGEN

Zie het onderwerp **SCHIJF (DVD, VCD, CD, MP3) GEBRUIK** in deze gebruikshandleiding.

4) DEFAULT

Als u op de DEFAULT balk in het SETUP menu klikt dan zal u gevraagd worden "Are you sure to load factory default setting?" (weet u zeker dat u de fabriekinstellingen wilt laden). Als u dat wilt, klik dan op de ENTER balk op het scherm of druk op de OK knop op de afstandsbediening om te bevestigen. "Load factory ok !" zal op het scherm verschijnen.

GEBRUIK

◆ Noot (VOOR DE UNIT MET TELEFOONDEMPER EN REMDEMPER)

- 1) Als er een telefoongesprek binnenkomt dan zal de unit in de dempstatus gaan en "TEL MUTE" zal in het scherm verschijnen.
- 2) Als de remdraad niet verbonden is met de aarde (in de BRAKE OFF) dan zal het beeld in de DVD/AV modus i.v.m. de veiligheid niet worden getoond. Alleen het geluid zal gehoord worden.

◆ Handig Modusgebruik

Druk in Radio modus kort op de **S-M** knop op de afstandsbediening of op de **S** (Smart MODUS) knop op het voorpaneel om de Smart Modusfunctie (in de Smartmodus zullen de twee achter luidsprekers gedempt zijn).

Op dit moment is de status van de voor en achterzone de TUNER modus. U kan de achterzone (AV-OUT) veranderen in MEDIA, AV1 en AV2.

SCHIJF (DVD, VCD, CD, MP3) GEBRUIK

Klik in de Mediamodus ergens op het scherm. Het DVD menu zal op het scherm worden getoond:

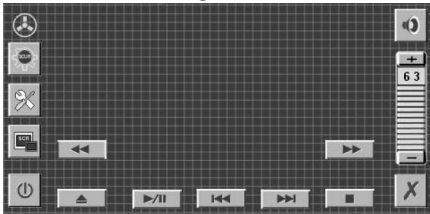

◆ Afspelen Stoppen

Druk om het afspelen van de unit te stoppen kort op de **■** knop op de afstandsbediening of 6-8 keer op het scherm. Het gewone afspelen wordt vervolgd als er op de **▶/||** knop op de afstandsbediening of op **▶** op het scherm of de afstandsbediening wordt gedrukt. Druk twee keer op de **■** knop om het afspelen te stoppen en terug te keren naar het DVD LOGO.

◆ Afspelen Pauzeren/Stap voor stap Afspelen

Tijdens het afspelen zal drukken op **▶/||** op het voorpaneel, de afstandsbediening of het scherm het afspelen tijdelijk

stoppen.

Druk nogmaals op **▶/||** om terug te keren naar het gewone afspelen.

Druk bij het afspelen van een DVD/VCD/SVCD de tweede keer enkele seconden op **▶/||** op het voorpaneel om op de volgende afbeelding (stapfunctie) te stoppen. De tweede keer enkele seconden drukken op **▶/||** op het voorpaneel bij het afspelen van een CD/MP3/Afbeelding CD heeft geen effect.

◆ **Snel Voorwaarts/Snel Achterwaarts**
Druk tijdens het afspelen op **▶▶** en **◀◀** op het scherm of de afstandsbediening.

Elke keer dat de knop wordt ingedrukt verandert de snelheid van snel voorwaarts/achterwaarts overeenkomstig de schijf.

DVD/VCD/CD/MP3:

Normal Playback → X2 → X4 → X8 → X20

◆ Langzaam Afspelen (Alleen voor DVD)

Druk tijdens het afspelen op **▶▶** / **◀◀** op de afstandsbediening. Elke keer dat de knop wordt ingedrukt verandert de snelheid van langzaam voorwaarts/achterwaarts overeenkomstig de schijf
DVD:

Normal Playback → SF1/2 → SF1/3 → SF1/4

← SF1/7 ← SF1/6 ← SF1/5 ←

Druk in de langzaam status op **▶** op de afstandsbediening om het gewone afspelen te hervatten.

◆ Track Overslaan

Druk tijdens het afspelen op **▶▶|◀◀** op de afstandsbediening of het scherm. U kan ook op **◀▶** op het voorpaneel drukken

Druk op **▶▶|** om naar de volgende track te gaan en druk op **|◀◀** om naar de vorige track te gaan.

Noot: Bij enkele VCD2.0 schijven (PBC afspeelbediening), kunnen de **▶▶|◀◀** knoppen niet bruikbaar zijn.

◆ DVD Video Afspeelmenu

Als er een DVD schijf in de DVD speler zit:

- 1) De schijf zal automatisch spelen en stoppen bij de menu afbeelding.
- 2) Gebruik de **◀/▶**, **▲/▼** pijlknoppen om te bewegen tussen de opgelichte balken in het menu.
- 3) Druk op de **OK** knop op de afstandsbediening om het geselecteerde item te bevestigen.

◆ Afspiegelgeheugen

- 1) Als u tijdens het afspelen van een schijf de unit enkele seconden aan laat staan of op de  aan/uitknop op de afstandsbediening drukt om de unit uit te zetten en u drukt daarna weer op de  aan/uitknop op de unit dan zal de DVD speler het afspelen hervatten vanaf het punt waarop het onderbroken werd.
- 2) Als u tijdens het afspelen van een schijf op de **MODE** knop drukt om naar een andere modus te gaan en daarna weer teruggaat naar de DVD modus dan zal de speler het afspelen hervatten vanaf het punt waarop het onderbroken werd.

◆ Afspelen Herhalen/Hoofdstuk Herhaald Afspelen

Afspelen herhalen: als u de hele schijf, een track of een hoofdstuk herhaald wilt afspelen.

- 1) Druk herhaaldelijk op de **RPT** knop om andere herhaalmodi te selecteren.
- 2) Voor verschillende soorten schijven heeft het drukken op de **RPT** knop verschillende effecten.

Voor DVD:

▶ REP:[OFF] ▶ REP:[CHAPTER] ▶ REP:[TITLE] ◀

Voor VCD/SVCD/CD/MP3/WMA:

◀ REP:[OFF] ▶ REP:[REP1] ▶ REP:[REPLL] ▶

Noot: REPEAT kenmerk ondersteunt VCD2.0 (met PBC ON) niet.

Hoofdstuk Herhaald Afspelen: als u een bepaald hoofdstuk herhaald wilt afspelen.

A-B herhaling staat het toe een passage continu te herhalen.

- 1) Druk eerst aan het begin van de gewenste passage op de **A-B** knop

REPEAT A-

- 2) Druk vervolgens aan het eind van de passage op de **A-B** knop:

REPEAT A-B

- 3) De unit zal de passage die u net heeft ingesteld van A tot B herhaaldelijk afspelen.
- 4) Druk om terug te keren naar het gewone afspelen weer op de **A-B** knop.

A-B CANCEL

◆ Verschuiven/Willekeurig Afspelen

Door op de **RDM/SHF** knop op de afstandsbediening te drukken zal de unit de tracks in een verschoven volgorde afspelen en zal "SHUFFLE" op het scherm verschijnen. Door nogmaals op deze knop te drukken zal de willekeurige afspelmodus worden verlaten en zal "SHUFFLE: [OFF]" op het scherm verschijnen.
Noot: tijdens het afspelen van een DVD schijf is deze knop ongeldig.

◆ PBC Afspelmenu van VCD/SVCD

Bij sommige VCD of SVCD schijven is er een menu om de gewenste inhoud te selecteren. Dit menu wordt het PBC (Afspeelbediening) menu genoemd. Druk op de **PBC** knop op de afstandsbediening om op de schijf te wisselen tussen PBC ON en PBC OFF. In de PBC ON modus zijn de functies REPEAT, RANDOM, BOOKMARK, A-B, PROGRAM en GOTO niet beschikbaar.

◆ OP HET SCHERM VERTOONFUNCTIE

Druk tijdens het afspelen op de **DISP** knop om de bedieningsinformatie van de schijf op het scherm te tonen.

Voor DVD:

Als u op de DISP knop hebt gedrukt dan zal u de informatie in volgende volgorde zien:

DVD TT 1/1 CH 4/28 C 00:07:12

 1/1 ENG  5.1CH  3/4 FRE  OFF





DVD TT 1/1 CH 4/28 C -00:05:15

DVD TT 1/1 CH 4/28 T 00:15:55

DVD TT 1/1 CH 4/28 T -01:48:33

- 1) Item: TT
Functie: Toont het huidige titelnummer en het totale aantal titels.
- 2) Item: CH
Functie: Toont het huidige hoofdstuknummer en het totale aantal hoofdstukken.
- 3) Item:  (Dit icoon verschijnt slechts enkele seconden, na enkele seconden zal het verdwijnen.)
Functie: Toont de gespeelde tijd van de hele schijf.

GEBRUIK

- 4) C- : Toont de resterende tijd van het huidige hoofdstuk.
- 5) T : Toont de gespeelde tijd van de huidige titel.
- 6) T- : Toont de resterende tijd van de huidige titel.
- 7) C : Toont de gespeelde tijd van het huidige hoofdstuk.
- 8)  1/1 ENG  5.1CH  3/4 FRE  OFF
Toont de LANGUAGE, AUDIO TYPE, SUBTITLE LANGUAGE en PLAY ANGLE van de huidige schijf.

Voor VCD:



CD TRK 4/16  HDCD  C 00:00:08
CD TRK 4/16  HDCD  C -00:03:31
CD TRK 4/16  HDCD  T 00:13:21
CD TRK 4/16  HDCD  T -00:58:04

De betekenis van het menu is gelijk aan die van het DVD menu hierboven

◆ GA NAAR FUNCTIE





VOOR DVD:

Het scherm zal het volgende bericht tonen nadat er op de **GOTO** knop gedrukt is:

 TT  1/03CH 001/004  00:20:00

Gebruik de cijferknoppen om de gewenste Titel, Tijd of Hoofdstuk in te voeren. Druk daarna op de **OK** knop om te bevestigen.

VOOR VCD (WITH PBC OFF)/CD:

 TRK 1/1  PBC   00:25:17

U kan de Track en Tijd invoeren en druk daarna op de **OK** knop om te bevestigen.

◆ ZOOMFUNCTIE

Laat de afbeelding toenemen in afmeting. Druk op de **ZOOM** knop op de afstandsbediening om te wisselen tussen 2 scale, 3 scale and 4 scale, 1/2 scale, 1/3 scale, 1/4 scale.

Druk als de schaal 1/4 is weer op de **ZOOM** knop om de zoomfunctie te beëindigen.

▶ ZOOM 2 → ZOOM 3 → ZOOM 4 → ZOOM 1/2
└─ ZOOM OFF ← ZOOM 1/4 ← ZOOM 1/3 ←

Druk in de Zoommodus op de ▲ / ▼, ◀ / ▶ knop om de afbeelding te verplaatsen naar links, rechts, boven of beneden.

◆ SPECIALE FUNCTIES VOOR DVD

Meerdere Ondertitelingstalen Functie

Druk tijdens het afspelen op **SUBT**. De volgende informatie zal op het scherm worden getoond:

 : [1 CHINESE]

Elke keer dat er op de knop wordt gedrukt verandert de ondertitelingstaal in een bepaalde volgorde.

Noten:

- Het aantal talen is afhankelijk van de schijf.
- Sommige schijven hebben slechts één ondertitelingstaal.

Meerdere Audio Talen Functie

Druk tijdens het afspelen op **AUD**. De volgende informatie zal op het scherm worden getoond:

 : [3 ENGLISH  5.1CH]

Elke keer dat er op de knop wordt gedrukt verandert de audio taal in een bepaalde volgorde.

Noten:

- Het aantal talen is afhankelijk van de schijf.
- Sommige schijven hebben slechts één audio taal.

Meerdere Hoekfunctie

Druk tijdens het afspelen op **ANG**. De volgende informatie zal op het scherm worden getoond:

 [1/4]

Elke keer dat er op de knop wordt gedrukt verandert de hoek in een bepaalde volgorde.

Noten:

- Het aantal hoeken is afhankelijk van de schijf.
- De functie werkt alleen voor schijven die scènes hebben die in verschillende hoeken zijn opgenomen.

◆ Programma Afspelen

U kan in de programma afspelmodus de tracks in uw gewenste volgorde afspelen.

Volg om het afspelen van een schijf te programmeren de volgende instructies:

Voor VCD en CD:

- 1) Druk in de PBC OFF modus op de PROG knop op de afstandsbediening

GEBRUIK

om het bewerkingsscherm van het programmeren binnen te gaan.

Prog-			
1 [--]	5[--]	9[--]	13[--]
2 [--]	6[--]	10[--]	14[--]
3 [--]	7[--]	11[--]	15[--]
4 [--]	8[--]	12[--]	16[--]
	Play	Clear	

- 2) Gebruik de ◀/▶ or ▲/▼ pijlknoppen om de items die u wilt te programmeren. De items die u selecteert zullen oplichten.
- 3) Voer de nummers die u wilt programmeren opeenvolgend in met de cijferknoppen (0-9) op de afstandsbediening.
- 4) Gebruik de pijlknoppen om **PLAY** te selecteren en PROG zal oplichten. Druk om te bevestigen op de **OK** knop op de afstandsbediening of op de ENT knop op het voorpaneel. De zal de tracks die u geprogrammeerd heeft afspelen.
- 5) Selecteer als u het programma wilt wissen **CLEAR** en druk op **OK** om de informatie die u geprogrammeerd heeft te wissen.

Voor data schijven inclusief audio (MP3/WMA), film (MPEG), afbeelding (JPG) files:

De werkwijze is hetzelfde als bij VCD/CD gebruik.

Het volgende media afspeelvenster zal op het scherm worden getoond als de **PROG** knop op de afstandsbediening wordt ingedrukt:

Prog-							
T	C	T	C	T	C	T	C
1__:	5__:	9__:	13__:				
2__:	6__:	10__:	14__:				
3__:	7__:	11__:	15__:				
4__:	8__:	12__:	16__:				
	Play	Clear					

Noot:

- Druk als u de tracks die u geprogrammeerd heeft op de **PROG**

knop om het programmascherm binnen te gaan. Als u nog een keer op de **PROG** knop drukt dan wordt het menu verlaten en zal de unit het gewone afspeelvenster hervatten. Druk als u wilt terugkeren naar het afspeelvenster van het programma op de **PROG** knop om het programmascherm binnen te gaan. Selecteer **PLAY** en gebruik vervolgens de **OK** knop om te bevestigen. De unit zal beginnen met het afspeelvenster van het programma en "PROG PLAY" zal op het scherm verschijnen.

◆ DVD SETUP(DVD INSTELLINGEN) Er zijn twee methoden om het DVD SETUP menu binnen te gaan:

Methode A: Druk in de DVD modus als de schijf afspeelt of in de Stopmodus is op de **SETUP** knop op de afstandsbediening om het instellingenmenu binnen te gaan.

Methode B: Klik in het **SETUP** menu op de DVD **SETUP** balk om het menu binnen te gaan.

Gebruik als de cursor boven is de ◀/▶ knoppen om tussen de verschillende pagina's te bewegen.

- * Druk op de ▼ knop om de cursor naar de instellingenpagina te verplaatsen. U kan dan de ▲/▼ knoppen gebruiken om tussen de verschillende instellingsopties te bewegen.
- * Druk op de ▶ knop om de keuzelijst voor elke instellingsoptie te tonen. Gebruik dan de ▲/▼ knoppen en de **OK** knop om uw selectie te veranderen.

1) SYSTEM SETUP (SYSTEM INSTELLINGEN)

U zal als u het instellingenmenu opent de instellingenpagina van het systeem als eerste zien, zie hier onder:

SYSTEM SETUP

TV SYSTEM
SCREEN SAVER
TV TYPE
PASSWORD
RATING
DEFAULT
EXIT SETUP

GEBRUIK

- 1) TV SYSTEM: Verandert de TV modus tussen NTSC, PAL en AUTO.
- 2) SCREEN SAVER: Zet de SCREEN SAVER ON of OFF.
- 3) TV TYPE: Verandert het TV TYPE tussen 4:3PS, 4:3LB en 16:9.
- 4) PASSWORD: Zet het PASSWORD op slot, van het slot. Het standaard PASSWORD is "0000".
- 5) RATING: Verandert de ouderlijke RATING tussen 1KID SAFE, 2G, 3PG, 4PG13, 5PG-R, 6R, 7NC-17, 8ADULT.
- 6) DEFAULT: Zet de systeem instellingen terug naar de fabrieksinstellingen.

2) LANGUAGE SETUP

(TAALINSTELLINGEN)

- U zal als u het instellingenmenu van de taal opent de instellingenpagina van de taal zien:

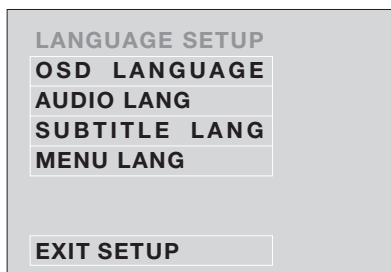

U kan de OSD LANGUAGE veranderen tussen: English, German, Spanish, French, Portuguese, Italian en Russian.

U kan de taal van de AUDIO/ SUBTITLE/ MENU veranderen tussen: English, French, Spanish, German, Italian, Portuguese en Russian. U kan ook de taal van de audio/subtitle/menu OFF zetten.

3) AUDIO SETUP

(AUDIO INSTELLINGEN)

- U zal als u het AUDIO menu opent de volgende afbeelding zien:

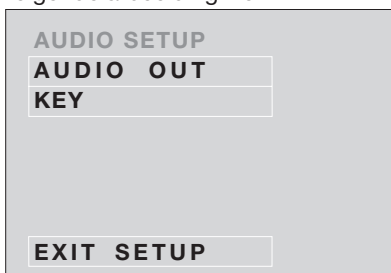

- 1) AUDIO OUT: Verandert tussen SPDIF/OFF, SPDIF/RAW en SPDIF/PCM.
- 2) KEY: Verandert tussen -4, -2, 0, +2, +4.

VEEL VOORKOMENDE VRAGEN

- Waarom kan een ingestoken DVD schijf niet afspelen en wordt er alleen "region error" getoond?
Dit komt doordat de DVD speler en de schijf beide een "REGION CODE" hebben. Als het regio nummer dat op de DVD schijf staat niet overeenkomt met het regionummer van de speler dan kan de unit de schijf niet afspelen.
- Er verschijnt als er een DVD schijf wordt ingestoken een venster dat het invoeren van een wachtwoord van 4 karakters vereist op het scherm, waarom?
Dat komt doordat de huidige schijf een niveau van "Ouderlijke Controle" heeft en het ouderlijke niveau van de speler onder het niveau van de schijf ingesteld is. U moet het juiste wachtwoord invoeren om de schijf normaal af te spelen.

NOOT:

- Zie voor het hoe het "Ouderlijke Controle" niveau in te stellen "SYSTEM SETUP\RATING" op de volgende pagina.

TOEVOEGING: OUDERLIJKE CONTROLE

DVD schijven hebben een ouderlijk niveau aan de schijf toegewezen. Het bereik van ouderlijke controles is van 1 tot 8.

De speler kan op een zelfde manier ingesteld worden. Als het ouderlijke niveau van de speler ingesteld is op 8 dan zal het alle schijven afspelen. Als het ouderlijke niveau van de speler onder de 8 ingesteld is dan zal het alleen schijven met een lager of gelijk ouderlijk niveau afspelen. Bijvoorbeeld als de speler ingesteld is op 5 dan zullen alleen schijven met een ouderlijke controle classificatie van 5, 4, 3, 2, & 1 worden afgespeeld. Om een hoger geclassificeerde schijf af te spelen moet de classificatie van de speler worden veranderd naar een hoger nummer.

Bijvoorbeeld, neem een schijf die algemeen geschikt is voor het meeste publiek en geclassificeerd is als niveau 2 voor het grootste gedeelte. Echter midden in zitten ook scènes die geclassificeerd

GEBRUIK

zijn op 5 & 7 (niet geschikt voor kinderen). Alternatieve scènes met een lagere classificatie staan er op.

De speler speelt de hoogst geclassificeerde scène die de ouderlijke instelling toestaat af.

Een onderdeel van de schijf kan in het ouderlijke controle niveau enkele verschillende opeenvolgingen hebben. In het voorbeeld hierboven van een schijf met ouderlijke controle zal de speler afhankelijk van het ouderlijke controle niveau dat in het menu van de speler ingesteld is een verschillende sectie laten zien. Op deze manier kunnen ouders de inhoud van films controleren en is er geen aanwijzing dat er enige censuur heeft plaatsgevonden.

De betekenis van de niveaus 1 tot 8 is afhankelijk van het land en de soort inhoud op de schijf.

De ouderlijke controle niveaus zijn:
Niet afgeschermd

1 KID SAFE

2 G

3 PG

4 PG 13

5 PG-R

6 R

7 NC-17

8 ADULT

BEDIENING VAN DE RADIO

◆ Schakelen naar de radio modus

Druk op de **MODE** toets op de afstandsbediening om de radio modus te selecteren of druk op het **Radio** icoon van het **SOURCE** menu op het scherm. In de radio modus zal de volgende informatie verschijnen op het beeldscherm.

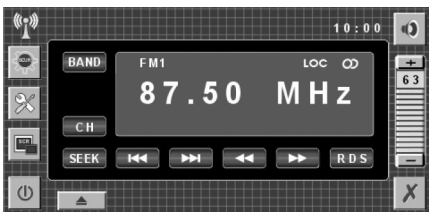

◆ Selecteer de frequentie band

Druk op **BAND** van de afstandsbediening of druk op de **BAND** balk op het scherm om de gewenste

frequentie band te selecteren. De ontvangst band zal in de volgende orde veranderen:

▶FM1▶FM2▶FM3▶AM

◆ Selecteren van een zender

Tijdens de radio modus, druk kort op de ▶ toets op het voorpaneel of op de afstandsbediening of druk de ►► icoon op het beeldscherm om de frequentie te verhogen, druk kort op de ◀ toets op het voorpaneel of op de ◀◀ icoon op het beeldscherm om de frequentie te verlagen met 1 stap. Houd de toets langer ingedrukt om sneller af te stemmen. De frequentie word corresponderend weergegeven op het beeldscherm.

Druk en houd de ◀/▶ toetsen op het voorpaneel ingedrukt totdat, "Manual" op het beeldscherm verschijnt, je kunt nu de frequentie handmatig invoeren. Wanneer hierna gedurende 5 seconden geen toetsen worden bediend "Manual" zal weer verdwijnen. Het systeem verlaat deze modus.

◆ Geheugen instellen

Druk **RADIO PRESET** toetsen (1~6) op de afstands- bediening of druk op de ▲/▼ toetsen op het voor- paneel of op de afstandsbediening om radiozenders voor te programmeren in de radio modus. Met dit systeem kunnen in totaal 24 zenders (2 golfbanden) of 30 zenders (3 golfbanden) worden opgeslagen in het geheugen van zes toetsen. In elke band kunnen tot zes voorkeuze zenders worden opgeslagen. Voor de zenders op FM1, FM2, FM3 en MW band is de bediening:

- Opslaan in het geheugen, Druk en houd de gewenste geheugen positie toets gedurende een aantal seconden. De huidige lijst met zenders wordt opgeslagen onder de numerieke toetsen.
- Of druk "CH" karakter op het beeldscherm, daarna houd de M1~6 toets balk ingedrukt op het beeldscherm zal de actuele zender opslaan onder de nummer toets.
- Een voorgeprogrammeerde zender oproepen

Druk een van de **RADIO PRESET** toetsen

GEBRUIK

(1~6) op de afstandsbediening om een opgeslagen zender uit het geheugen op te roepen. Vooraf wordt het gekozen nummer in het beeldscherm weergegeven.

◆ **Automatisch opslaan in geheugen & Programma Scannen**

- Programma scannen
Druk kort op de **AS/PS** toets op de afstandsbediening of op het voorpaneel druk kort op de AS/PS balk op het beeldscherm om de geprogrammeerde zenders af te luisteren. Na elke 5 seconden word een volgende zender in de voorkeuze weergegeven.

- Automatisch in het geheugen opslaan
Druk en houd de **AS/PS** toets op de afstandsbediening ingedrukt of de **AS/PS** balk op het beeldscherm voor een aantal seconden of druk de **AS/PS** toets op het voorpaneel, de radio zoekt vanaf de huidige frequentie en controleert de signaalsterkte totdat een hele cyclus is afgerond. Daarna worden zenders opgeslagen onder de voorkeuze nummer toetsen in volgorde van sterkte van het signaal. Wanneer het automatisch zoeken is afgerond, gaan we naar het programma scannen.

Noot: In de FM modus druk en houd de 1- 6 numerieke toetsen op het voorpaneel of op de afstandsbediening voor ongeveer 2 seconden, hiermee word de actuele zender opgeslagen onder de ingedrukte toets.

◆ **Mono/Stereo**

Druk de **MO/ST** toets op de afstandsbediening om mono of stereo modus te selecteren. De ontvangst kan soms worden verbeterd door voor mono te kiezen.

◆ **Lokaal/Verweg**

Druk de **LOC** toets op de afstandsbediening om te wisselen tussen lokale en zenders op grote afstand.

Lokale instelling voor het ontvangst van sterke Zenders, en "Verweg" instelling voor het ontvangen van zwakkere zenders. Wanneer zenders worden gezocht in de LOC modus en er is geen station beschikbaar, zal er worden overgeschakeld naar DIS modus en

automatisch verder zoeken naar zenders. Wanneer er nog steeds geen zender beschikbaar is word het zoeken gestopt en word er terug gegaan naar LOC modus. Tijdens het zoeken naar zenders in de DIS modus en er zijn geen zenders beschikbaar word het zoeken in de DIS modus gestopt.

AV WERKING

Overschakelen naar AV modus

Er is een paar AUDIO/VIDEO INGANG contacten aan de voorkant en achterkant van het toestel. Wanneer je een audio/video systeem aansluit op deze contacten, druk de MODE knop op de afstandbediening of op het voorpaneel om AV modus te selecteren.

BEDIENING BIJ USB AFSPLEN

Op de achterkant van het toestel, zit een USB aansluiting. Een USB geheugen kan hierop worden aangesloten.

- 1) Verbind een USB toestel met de USB aansluiting, het toestel zal de bestanden automatisch lezen welke op het USB geheugen zijn opgeslagen.
- 2) Wanneer er zich een schijf in de gleuf bevindt, en een USB geheugen word aangesloten met de USB verbinding, dan zal het toestel beginnen met het afspelen van de schijf.

Druk de ■ (stop) of II (pause) knop op de afstandsbediening of ►II /MUT op het voorpaneel om de **STOP** of **PAUSE** modus binnen te gaan, hierna druk op de GOTO toets om het USB apparaat te lezen.

- De hoofdeenheid kan alleen een standaard USB - geheugen schijf ondersteunen welke is goedgekeurd door Microsoft.
- Een USB MP3 speler is niet een standaard wat betekent dat verschillende merken en modellen hun eigen standaard hanteren. Hierdoor kan het zijn dat ons product niet elk MP3 speler kan ondersteunen.
- Wanneer een MP3 speler word aangesloten welke normale batterijen bevat (niet oplaadbare batterijen), dienen deze batterijen verwijderd te worden alvorens deze met de USB verbinding aan te sluiten. Anders zou het de batterij uit elkaar kunnen spatten.
- Wanneer er vanaf een USB geheugen wordt afgespeeld, zorg er dan voor dat het USB geheugen niet word verwijderd uit de USB verbinding.

PROBLEMEN OPLOSSEN

Wanneer uw DVD-speler niet goed werkt, raadpleeg dan eerst deze checklist. Het is mogelijk dat u iets eenvoudigs over het hoofd heeft gezien.

Probeer in geen geval de speler zelf te repareren, aangezien hierdoor de garantie vervalt. Alleen erkende reparateurs mogen de kast openen en deze speler repareren.

KAN DE INSTALLATIE NIET INSCHAKELLEN

- Controleer of de aan/uit-knop op de voorkant van de speler op aan staat.
- Controleer of de stekker goed in het stopcontact zit.
- Controleer of er stroom staat op het stopcontact.

GEEN BEELD

- Controleer of de monitor of TV aan staat.
- Selecteer de juiste AV-ingang voor de monitor of TV.
- Controleer de video-aansluiting.

VERVORMD BEELD

- Controleer of er vingerafdrukken op de disc staan en veeg deze schoon met een zachte doek, van binnen naar buiten.
- Soms verschijnt er een kleine vervorming van het beeld. Dit is geen defect.

VOLKOMEN VERVORMD BEELD

- Het discformaat stemt niet overeen met de TV die wordt gebruikt (PAL/NTSC).

GEEN KLEUR IN HET BEELD

- Het discformaat stemt niet overeen met de TV die wordt gebruikt (PAL/NTSC).

DISC SPEELT NIET

- Zorg ervoor dat het label van de disc naar boven is gericht.
- Maak de disc schoon.
- Controleer of de disc beschadigd is door een andere disc te proberen.

GEEN GELUID

- Controleer de audio-aansluitingen.
- Als u gebruik maakt van een HIFI-versterker, probeer dan een andere geluidsbron.

SPELER GAAT NIET TERUG NAAR BEGINSCHERM NADAT DISC IS VERWIJDERD

- Druk op de aan/uit-knop POWER om de installatie uit te schakelen, en druk er nogmaals op om hem weer in te schakelen.
- Druk op de knop Reset aan de voorzijde van de DVD-speler.

DE SPELER REAGEERT NIET OP DE AFSTANDSBEDIENING

- Richt de afstandsbediening recht op de sensor aan de voorzijde van de speler.
- Vermijd alle obstakels die het signaal kunnen onderbreken.
- Controleer de batterijen van de afstandsbediening en vervang ze indien nodig.

VERVORMD OF Z/W BEELD

- El formato del disco no corresponde al televisor utilizado (PAL/NTSC).

GEEN AUDIOSIGNAAL BIJ DIGITALE UITGANG

- Controleer de digitale aansluitingen.
- Controleer het AUDIO-instellingenmenu om er zeker van te zijn dat de digitale uitgang correct is ingesteld.
- Controleer of het audioformaat van de geselecteerde audiotaal overeenkomt met de mogelijkheden van uw receiver.

KNOPPEN WERKEN NIET

- Schakel de speler uit en in met de aan/uit-knop op de voorkant van de speler.
- Druk op de knop Reset aan de voorzijde van de DVD-speler.

SPECIFICATIE

Power Supply Requirements : DC12 Volts, Negative Ground
Maximum Output Power : 4 x 35 Watts
Current Drain : 15 Ampere (max.) (For Normal Power Version)

RADIO

FM

Frequency Coverage : 87.5 to 108 MHz
Sensitivity (S/N = 30 dB) : 4 μ V
Image Rejection : > 45 dB
Stereo Separation : > 25 dB
RD PSG : < 38 dB

MW

Frequency Coverage : 522 to 1620 KHz
Sensitivity (S/N = 20 dB) : 36 dBu
Image Rejection : 45 dB

DVD

Signal System : Compositive video 1.0Vp-p 75 Ω
Discs Played : (1) DVD-VIDEO disc
5" (12 cm) single-sided, single-layer
5" (12 cm) single-sided, double-layer
(2) Compact disc (CD-DA/CD-R/CD-RW/MP3)
(3) (12 cm) VIDEO CD
Monitor Screen Size : 7.0" TFT
Resolution : 1440 x 234 dots

Note:

Specifications and design are subject to modification, without notice, due to improvements in technology.

This product incorporates copyright protection technology that is protected by method claims of certain U.S. patents and other intellectual property rights owned by Macrovision Corporation and other rights owners. Use of this copyright protection technology must be authorized by Macrovision Corporation, and is intended for home and other limited viewing uses only unless otherwise authorized by Macrovision Corporation. Reverse engineering or disassembly is prohibited.