

MARQUANT

GEBRUIKSAANWIJZING

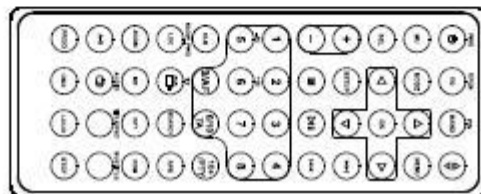
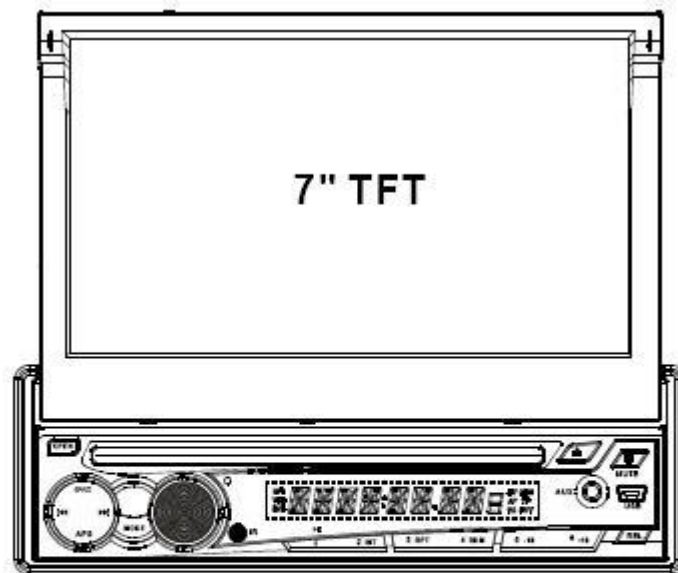

4 IN 1 AUTO-AUDIOSYSTEM
MET DISK/USB/KAART/RADIO
EN AANRAAKSCHERM

Noot: Elk informatie onderdeel kan veranderd worden zonder bericht vooraf.

1.5 Beschrijving afstandsbediening

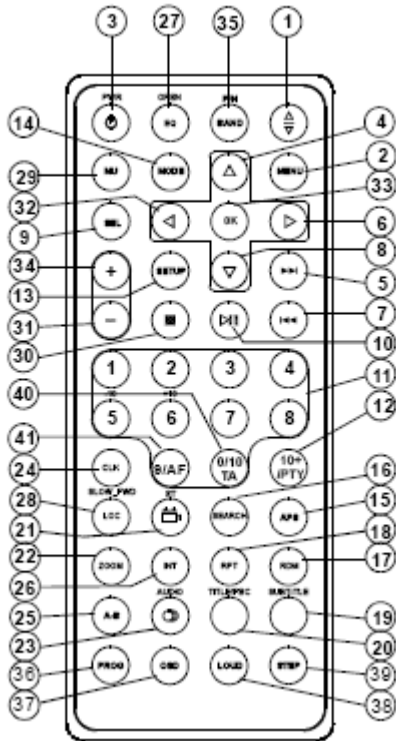

- 16 SEARCH KNOP
- 17. RDM KNOP
- 18. RPT KNOP
- 19 SUBTITLE KNOP
- 20. TITLE/PBC KNOP
- 21. ANGLE/ST KNOP
- 22. ZOOM KNOP
- 23. AUDIO KNOP
- 24. CLK KNOP
- 25 A-B KNOP
- 26. INT KNOP
- 27. EQ/OPEN KNOP
- 28. LOC/SLOW-FWD KNOP

- 1. TILT KNOP
- 2. MENU KNOP
- 3. POWER KNOP
- 4. ^ KNOP
- 5. >>I KNOP
- 6. > KNOP
- 7. |<<I KNOP
- 8. v KNOP
- 9. SEL KNOP
- 10. PLAY/PAUSE KNOP
- 11. NUMMERKNOPPEN (0-10, +10, -10)
- 12. 10+/PTY KNOP
- 13. SETUP KNOP
- 14. MODE KNOP
- 15. APS KNOP
- 29. MUTE KNOP
- 30. STOP KNOP
- 31. VOLUME- KNOP
- 32. < KNOP
- 33. OK KNOP
- 34. VOLUME+ KNOP
- 35. BAND en P/N KNOP
- 36. PROG KNOP
- 37. OSD KNOP
- 38. LOUD KNOP
- 39. STEP KNOP
- 41. AF KNOP

1.6 De Plaats en Benaming van de Bedieningselementen op het apparaat

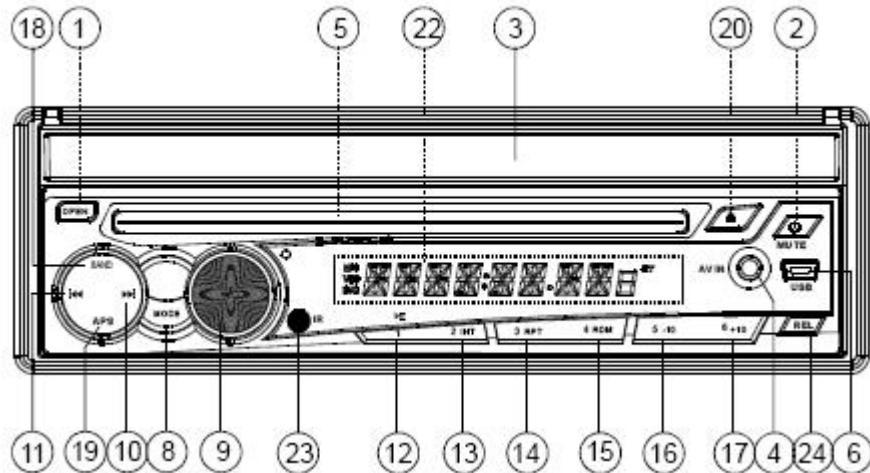

Het Voorpaneel

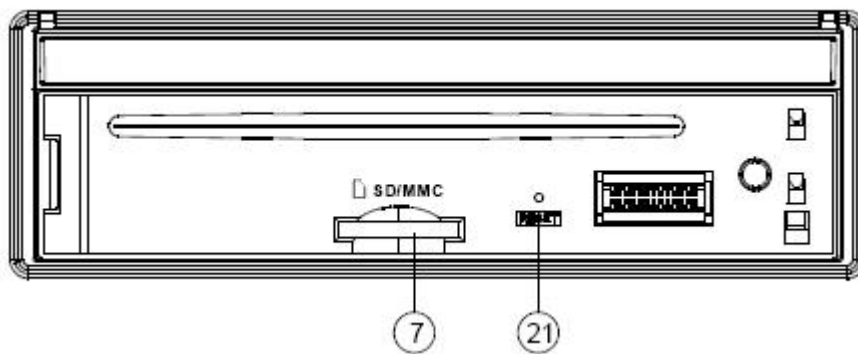

De Voorzijde na het verwijderen van het voorpaneel

- | | |
|-------------------------|----------------------|
| 1. OPEN toets | 13. INT/2 toets |
| 2. AAN/UIT MUTE KNOP | 14. RPT/3 toets |
| 3. Scherm | 15. RDM/4 toets |
| 4. AV IN aansluiting | 16. - 10 / 5 toets |
| 5. Disk Slede | 17. + 10 / 6 toets |
| 6. USB Aansluiting | 18. BAND toets |
| 7. SD/MMC Kaartsleuf | 19. APS toets |
| 8. MODE toets | 20. EJECT toets |
| 9. VOL knop | 21. RESET toets |
| 10. >> toets | 22. Klein LCD Scherm |
| 11. << toets | 23. Infrarood Sensor |
| 12. AFSPEEL/PAUZE toets | 24. REL toets |

1.7 Beschrijving Kabelaansluitingen

Beschrijving Kabelaansluitingen

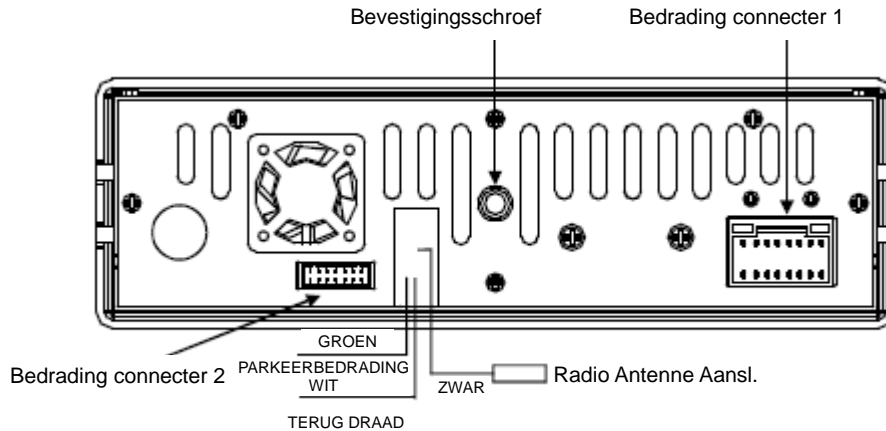

1. Parkeerdraad dient te zijn aangesloten. En de handrem moet zijn aangetrokken voordat het scherm werkt.
2. Verbind het clipeinde van een door de fabrikant geleverde aardedraad aan de bevestigingsschroef, en verbind het andere eind van de aardedraad met de negatieve pool van de accu. Het beeld op het scherm kan anders flikkeren.

De beschrijving van het bedradingsschema voor Connector 1

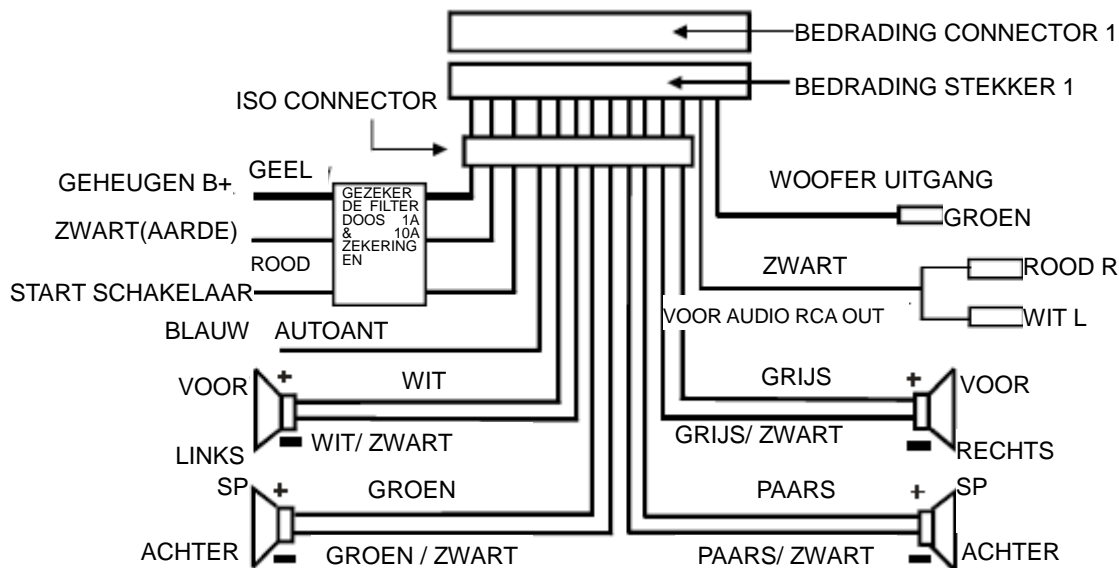

OPMERKINGEN:

1. Gebruik alleen luidsprekers met een impedantie van 4 ohm.
2. Zorg ervoor dat de blauwe auto-antennekabel met geen enkele aardedraad contact maakt.

De beschrijving van het bedradingsschema voor Connector 2

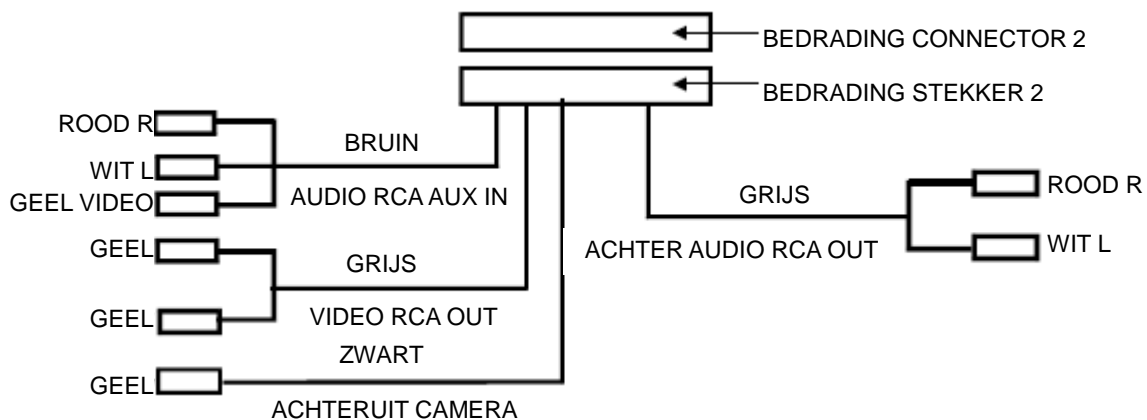

Beschrijving Aansluiting Handremkabel op Handremstelsysteem van de auto

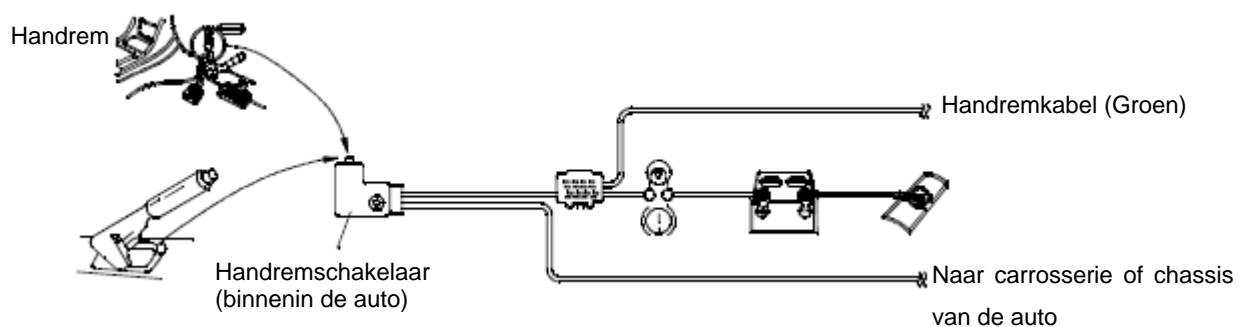

OPMERKING: na het verbinden van de Handremkabel werkt de video op het kleine scherm van het voorpaneel alleen met stilstaande auto.

1.8 INSTALLATIE APPARAAT

INSTALLATIE MANIER

HET APPARAAT WORDT MET ANTIDIEFSTALSLEDE GEINSTALLEERD. HET CHASSIS VAN HET APPARAAT BEVAT EEN METALEN SLEDE. SLUIT AUB EERST DE STROOM, LUIDSPREKERS EN ANTENNE VOLGENS DE HANDLEIDING AAN EN MONTEER DAN DE METALEN SLEDE ALS VOLGT IN DE AUTO.

OM DE ANTIDIEFSTAL MOGELIJKHEDEN VOLLEDIG TE BENUTTEN DIENT DE METALEN BEUGEL GEMONTEERD TE WORDEN AAN HET CHASSIS VAN DE AUTO.

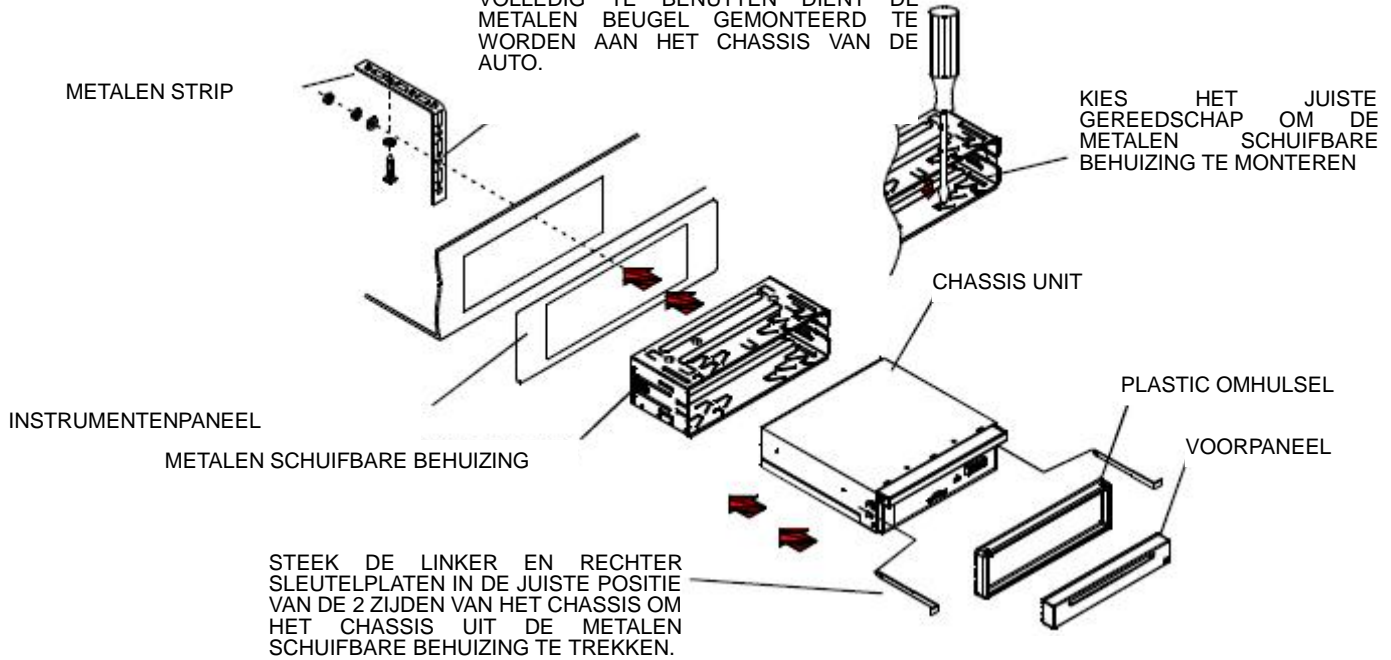

2. Algemeen Gebruik

1. Het apparaat aan/uitzetten

Als het apparaat uit staat, druk dan kort op de AAN/UIT toets om het in te schakelen.

Als het apparaat aan staat, druk dan lang op de AAN/UIT toets op het voorpaneel of druk kort op de AAN/UIT toets op de afstandsbediening om het uit te schakelen.

2. Om het scherm van het Car Audio Systeem uit het chassis te halen drukt u kort op de OPEN toets op het voorpaneelbutton of lang op de OPEN toets van de afstandsbediening. U kunt dan het scherm van het Car Audio Systeem in of uit het chassis schuiven.

3. De functiemode kiezen

Druk op de MODE toets om te kiezen voor RADIO, DISC (na het invoeren van een Cd), USB (Na het invoeren van een USB stick), SD/MMC CARD (Na het invoeren van een SD/ MMC kaart) of AUX mode.

Tik tijdens het afspelen op het  icoon na het opvragen van het toetsenbord om het Mode Menu op te roepen, zoals rechts is weergegeven. Tik dan een icoon om de gewenste mode te kiezen.



Mode Menu

4. Het geluidsniveau instellen

Draai de VOL knop op het voorpaneel of druk de + of - toets op de afstandsbediening om het volume in te stellen.

5. Het geluid dempen

Druk op de MUTE knop op de afstandsbediening om de MUTE mode in- of uit te schakelen.

Druk de AAN/UIT toets op het voorpaneel kort in om ook de MUTE mode in- of uit te schakelen.

6. Het weergeven van de klok

Druk op de CLK knop om de tijd op het kleine scherm op het voorpaneel te tonen. Nadat het scherm weer in het chassis is geschoven toont een druk op de CLK toets de tijd op het kleine LCD scherm.

7. Het kiezen van een vooraf ingestelde EQ mode

Druk op de EQ toets op de afstandsbediening om één van de vooringestelde muziek equalizer curves te kiezen: POP, ROCK, CLAS, FLAT. De klank van het geluid wordt gewijzigd.

8. LOUDNESS mode in- of uitschakelen

Druk op de LOUD knop op de afstandsbediening om de LOUD mode in- of uit te schakelen.

Het inschakelen van de LOUD mode, vergroot het bas-effect als bas alleen niet voldoende is.

9. Het apparaat resetten

Als het scherm, het kleine LCD scherm of sommige toetsen het niet doen of het geluid vervormd is, druk dan op de REL toets op het voorpaneel lost te halen en druk dan op de RESET knop om het programma naar fabriekswaarden terug te zetten.

10. Algemene instellingen

Druk op de MODE toets, klik dan op het  icoon voor het GENERAL SETUP scherm (zie afb. rechts).

Kies uit dit scherm uit CLOCK SET, RDS MODE, OSD LANG, RADIO FREQ of SENSE SET aan de linkerzijde door er op te klikken, wijzig dan de instelling door op de betreffende iconen rechts te klikken.

- * SENSE SET wordt gebruikt om de gevoeligheid van de autozoek functie in te stellen. Als u dit aanklikt wordt om een wachtwoord gevraagd. Het wachtwoord is 19, na het invoeren hiervan kunt u de instelling doen.



ALGEMENE INSTELLINGEN

11. Het kalibreren van het scherm

Om het Kalibratie menu op te roepen tijdens het afspelen drukt u eerst op de STOP toets, dan op de ZOOM toets, en tenslotte op de ^ en, v toetsen. Op dit scherm kunt u de kalibratie uitvoeren door precies op het kruis te klikken.

3. Radio Gebruik

1. Open de RADIO mode

Druk in korte intervallen op de MODE toets totdat de RADIO mode zoals rechts getoond wordt.

Op het RADIO scherm gaat u terug naar het Mode Menu door een klik op het  icoon; een klik op het  icoon schakelt het TFT scherm uit; een klik op het  icoon toont het AUDIO & VIDEO SETUP scherm zoals rechts te zien is; de andere iconen werken hetzelfde als in het voorpaneel of de afstandsbediening.



RADIO scherm

Op het AUDIO & VIDEO SETUP scherm, kunnen VOLUME, TREBLE, BAS, BALANS, FADER, HELDERHEID, CONTRAST, KLEUR en HUE ingesteld worden; u kunt hier ook DBAS, MBP of LOUD in- of uitschakelen; u kunt ook de gewenste transparantie (voor STD) en EQ mode (voor EQ) instellen; klikken op het  icoon brengt u terug naar het vorige menu.



AUDIO & VIDEO SETUP scherm

2. BAND KNOP

Druk, in de RADIO modus, op de BAND knop op de afstandsbediening of op het voorpaneel om uw gewenste radio bandkeuze te selecteren: FM1, FM2, FM3, AM1 en AM2. De geselecteerde bandkeuze zal op de kleine monitor van het voorpaneel worden getoond.

3. TUNE/ZOELK OP/NEER KNOPPEN

In de RADIO modus:

- 1) Druk lang op de >>| of |<< toets om vanuit de huidige frequentie automatisch op/neer te zoeken naar een beschikbare zender.
- 2) Druk kort de >>| of |<< toets in om vanuit de huidige frequentie handmatig op/neer te zoeken naar een beschikbare zender.

4. APS KNOP

In de RADIO modus:

- 1) Als de APS toets lang wordt ingedrukt zoekt de radio vanaf de laagste frequentie en controleert de signaalsterkte tot het eind van de band. Vervolgens worden de sterkste 6 zenders ingesteld als de corresponderende nummers in het geheugen. De autozoek-functie werkt voor ieder van de geselecteerde banden. Als de autozoek-functie gereed is wordt ieder vastgelegd station 5 seconden gescand voor FM en AM vanaf M1 na een korte druk op de APS toets.

Nadat het zoeken is afgerond wordt automatisch op M1 afgestemd. (Er kunnen in totaal 3x6 zenders voor FM en 2x6 zenders voor AM worden opgeslagen).

- 2) Na een korte druk op de APS toets zal de radio ieder vooraf ingestelde zender 5 seconden scannen in FM of AM vanaf M1.

Na een volledige scan wordt weer op M1 afgestemd.

OPMERKING: Voor de FM band worden FM1, FM2 en FM3 één voor één gecontroleerd; Voor de AM band worden AM1 en AM2 één voor één gecontroleerd.

5. VOORINGESTELDE ZENDERS [1-6] TOETSEN

In RADIO mode:

- 1) Om de huidige frequentie op de huidige band te onthouden kunt u lang op één van de zes voorinstellingsknoppen op de afstandsbediening of het voorpaneel drukken (1-6).
- 2) Om een in het geheugen opgeslagen zender voor de huidige bank op te vragen drukt u kort één van de zes voorinstellingsknoppen op de afstandsbediening of het voorpaneel (1-6).

6. STEREO/MONO TOETS

Druk op de ST knop op de afstandsbediening om de STEREO of MONO geluidsmodus voor de FM golflengte te selecteren.

7. LOC KNOP

- 1) Als het signaal van het radiostation erg zwak is en het ontvangsteffect tijdens het afstemmen slecht is in de RADIO modus. Druk, als het woord LOC op het LCD scherm staat, op deze knop om de LOC functie uit te zetten en stem dan weer af voor het radiostation;
- 2) Druk, in de RADIO modus als het signaal van het radiostation te sterk is waardoor er storing op het ontvangsteffect tijdens het afstemmen ontstaat, op die knop om de LOC functie aan te zetten. Het woord LOC wordt op het scherm getoond. Stem vervolgens weer af voor het radiostation.

8. PTY (PROGRAMMA TYPE) KNOP

Druk kort op de PTY toets om één van de volgende modes te kiezen:

PTY MUSIC groep- - PTY SPEECH groep – OFF

Als de PTY groep is ingeschakeld, druk dan op de VOL+ of VOL- toets op de afstandsbediening of draai aan de VOL knop op het voorpaneel om één van de PTY programma's te kiezen:

<---> NIEUWS <---> ZAKEN <---> INFO <---> SPORT <---> ONDERWIJS <---> DRAMA <---> CULTUUR
<---> WETENSCHAP <---> ALLERLEI <---> WEER <---> FINANCIEN <---> KINDEREN <---> SOCIAAL
<---> GODSDIENST <---> TELEFONEREN <---> REIZEN <---> VRIJE TIJD <---> DOCUMENT <--->
<---> GEEN PTY <---> POP M <---> ROCK M <---> EASY M <---> LIGHT M <---> CLASSICS <---> ANDERE M
<---> JAZZ <---> COUNTRY <---> NATION M <---> OLDIES <---> FOLK M <--->

Als de PTY groep is ingeschakeld, kan een druk op de 6 nummer toetsen ook een PTY programma kiezen, zoals hierboven beschreven.

Na het kiezen van één van de PTY programma's, wordt SEEK PTY getoond en wordt automatisch gezocht naar een zender van het PTY programma. Als er geen zender van het PTY programma aanwezig is wordt PTY NONE getoond en wordt weer op de normale zender afgestemd.

9. AF [ALTERNATIEVE FREQUENTIES] KNOP

Als er kort op de AF knop wordt gedrukt dan is de AF schakelmodus geselecteerd en wordt de status van de AF schakelmodus door het AF segment op het scherm getoond.

Segment uit: AF schakelmodus is uit.

Segment aan: AF schakelmodus is aan en heeft RDS informatie.

Segment knipperen: AF schakelmodus is aan maar de RDS informatie is nog niet ontvangen.

De radio controleert, als de AF schakelmodus geselecteerd is, continu de signaalsterkte van de AF. De interval van de controletijd van elke AF is afhankelijk van de signaalsterkte van het huidige station. Dit kan variëren van een paar minuten voor een sterk station tot een paar seconden voor een zwak station. Elke keer dat een nieuwe AF sterker is dan het huidige station schakelt het voor een korte tijd over naar die frequentie en NEW FREQUENCY wordt 1-2 seconden getoond. Aangezien de demptijd van het AF schakelen of de controletijd erg kort is, is het in het geval van een normaal programma onhoorbaar. (Als AF op het LCD scherm knippert dan wordt naar een sterkere RDS zender gezocht. Als AF en TP op het LCD scherm knipperen kan het alleen naar een verkeersinformatiestation zoeken).

Als in de FM modus AF aan is, kan alleen de ZOEK, (SCAN), AUTO-MEMORY functie ontvangen en het RDS programma opslaan.

10. TA [VERKEERSINFORMATIE] KNOP

Druk kort op de TA knop om de TA zoekmodus aan te zetten.

Als er verkeersinformatie wordt uitgezonden:

- 1). Het zal als de unit in de Afspeelmodus is, tijdelijk naar de radiomodus overschakelen.
- 2). Schakel tijdelijk over naar een zender die verkeersinformatie uitzendt, en TA, TP worden op de LCD getoond.

* TA onderbrekingsfunctie:

De huidige verkeersinformatie wordt geannuleerd door kort op de TA knop te drukken.

* De ZOEK, (SCAN), AUTO MEMORY functie kunnen als de TA aan is alleen ontvangen of opslaan als de identificatiecode van het verkeersprogramma ontvangen is.

4. Cd en USB gebruik

4.1 Invoeren/uitwerpen Cd USB of Kaart

Doe een schijf in de slede om bestanden op de schijf af te spelen, het afspelen begint automatisch.

Druk op de EJECT toets om de slede te openen, daarna kunt u de schijf eruit nemen, u kunt de USB stick verwijderen om te stoppen met afspelen.



Om muziek van USB of SD/MMC kaarten af te spelen hoeft u alleen de USB stick in de USB aansluiting te steken of de SD/MMC kaart in

de SD/MMC lezer te doen (verwijder het voorpaneel om de SD/MMC kaart

Om de USB-stick te verwijderen drukt u eerst tweemaal op de STOP toets en verwijdert dan de USB-kabel en de USB-stick.

Om de SD-MMC kaart uit de lezer te verwijderen drukt u eerst tweemaal op de STOP toets, drukt dan de kaart in en trekt hem uit de lezer.

* ondersteunt versie 1.1/2.0 USB en 8 GB SD KAART.

Opmerking: Als de schijf of USB-stick folders bevat (voor MP3/WMA/MP4/JPEG bestanden), dan wordt eerst een folder overzicht getoond (rechts). Daarnaast de lijst is het  icoon voor audio bestanden; het  icoon is voor afbeeldingen; het  icoon is voor Video bestanden. De cursor beweegt niet naar rechts als er geen bestanden van dat formaat aanwezig zijn.

Opmerking: Tijdens het afspelen kan op het  icoon in de root worden geklikt (voor MP3/WMA/MP4/JPEG) of ergens anders op het scherm (voor CD/VCD/DVD/MP4/JPEG) dan wordt het toetsenbord getoond.

 : Erop klikken toont het Mode Menu.

 : Cursor-toetsen werken hetzelfde als de toetsen op de afstandsbediening.

 : Zelfde als deze toets op de Afstandsbediening.



 : Identiek aan de corresponderende toets op de Afstandsbediening of op het voorpaneel.

 : Identiek aan de TITLE toets op de Afstandsbediening (alleen beschikbaar voor DVD).

 : Stopt het afspelen en toont de bestandenlijst. (alleen beschikbaar voor MP4/JPEG)

 : Speelt het vorige of volgende nummer/hoofdstuk af.

 : Hierop klikken schakelt tussen het snel achteruit of vooruit spoelen.

 : Hierop klikken toont het AUDIO scherm van het SET Menu zoals de afbeelding rechts. In dit scherm kunt u de niveau's van VOLUME, BAS, TREBLE, BALANS en FADER instellen; kunt u LOUD, DBAS en MBP in/uitschakelen; en kunt u de gewenste EQ mode kiezen. Een klik op het  icoon toont het TFT VIDEO scherm van het SET Menu zoals de afbeelding rechts. In dit scherm kunt u de niveau's van BRIGHTNESS, CONTRAST, COLOR en HUE instellen; u kunt ook de Transparantie instellen door te klikken op USER, STDY, BRIG, SOFT en SHAR. Klikken op het EXIT icoon verlaat het SET Menu.



Root scherm voor MP3/WMA/MP4/JPEG



Toetsenbord scherm-1



Toetsenbord scherm-2



SET Menu-1

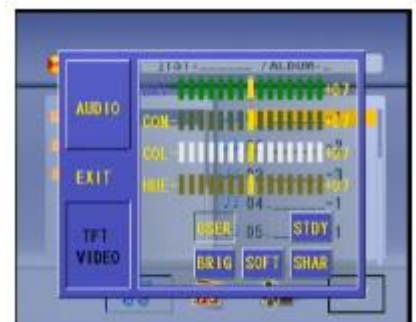

SET Menu-2

4.2 Afspelen Pauzeren

Tijdens het afspelen van DVD/VCD/CD/MP3/WMA drukt u op de PAUZE toets op de IR afstandsbediening het afspelen te pauzeren, druk op de START toets om het afspelen weer te starten.

4.3 Afspelen Stoppen

Tijdens het afspelen van DVD/VCD/MP3/WMA/CD drukt u eenmaal op de STOP toets om het afspelen te pauzeren, druk dan op de START toets om het afspelen weer te starten; druk tweemaal op de STOP toets om het afspelen volledig te stoppen, druk dan op de START toets om het afspelen te hervatten vanaf het eerste nummer/hoofdstuk.

4.4 Selecteren Hoofdstuk/Nummer met de >>| of |<< Toets

Druk op de >>| of |<< toets tijdens het afspelen om het volgende hoofdstuk/nummer af te spelen.

Opmerking: Druk meerdere malen op de >>| of |<< toets om meerdere hoofdstukken/nummers vooruit of terug te springen.

4.5 Selecteren Hoofdstuk/Nummer met de Nummertoeetsen

Druk tijdens het afspelen van DVD/VCD(PBC OFF)/MP3/WMA/CD op één van de 1~9 en de 0/10 nummertoeetsen om direct het 1e t/m het 10e hoofdstuk/nummer af te spelen (de 0/10 toets wordt gebruikt als de 10-toets).

Als u een track/hoofdstuk wilt afspelen waarvan het nummer hoger is dan 10 gebruik dan de 10+, 1~9 en de 0/10 knop. Voorbeeld 1, om het 13e track/hoofdstuk af te spelen drukt u eerst één keer op de 10+ knop en daarna op de 3 knop. Voorbeeld 2, om het 34e track/hoofdstuk af te spelen drukt u eerst drie keer op de 10+ knop en daarna op de 4 knop.

(De 0/10 toets wordt gebruikt als de 0 toets)

Opmerking: als u lang op de +10 of op de -10 knop drukt, worden de volgende 10 of de vorige 10 hoofdstukken/tracks afgespeeld (alleen voor MP3/WMA).

4.6 Hoofdstuk/Track selecteren met het Hoofd/PBC Menu (als de schijf een hoofd/PBC menu heeft)

Tijdens het afspelen van een DVD

1. Druk op de TITLE knop op de afstandsbediening om de titellijst te tonen.

2. Druk op de pijltjesknoppen op uw gewenste titel te selecteren en druk vervolgens op de OK of de PLAY knop om het hoofdmenu van de geselecteerde titel te openen.
3. Druk op de pijltjesknoppen om uw gewenste hoofdstuk te selecteren en druk tenslotte op de OK of de PLAY knop om het geselecteerde hoofdstuk af te spelen.

Tijdens het afspelen op de MENU knop drukken toont meteen het hoofdmenu van de titel die afgespeeld wordt.

In de VCD modus

1. Het zal als de PCB functie aangezet wordt afspelen vanaf het begin van de schijf totdat het het PBC menu toont op het TV scherm. Dit gebeurt alleen als de schijf een PBC menu heeft.
2. Druk op de nummerknoppen om de track die u wilt afspelen te selecteren.

In MP3/WMA-modus

1. Het hoofdmenu wordt de hele tijd op het monitorscherm getoond (en de TITLE of MENU knop is niet beschikbaar).
2. Druk op de richtingsknoppen om de gewenste MAP te selecteren en druk dan op de OK of PLAY knop om de MAP te openen. Druk op de richtingsknoppen om het gewenste bestand te selecteren, en druk op OK om het geselecteerde bestand af te spelen.

In de CD-modus zijn de TITLE, PBC en MENU knoppen niet beschikbaar.

4.7 Snel Afspelen

Tijdens normaal afspelen zorgt herhaaldelijk drukken op de >>| of |<< toets voor snel vooruit of achteruit spoelen met de volgende snelheden: x2, x4, x8, x20, normaal.

Druk tijdens slowmotion op de PLAY knop om het normale afspelen te hervatten.

4.8 Afspelen in Slowmotion

Druk tijdens normaal afspelen op de SLOW_FWD knop om de Slowmotionfunctie in werking te zetten.

Met elke volgende druk op de SLOW_FWD knop neemt de afspeelsnelheid af. De snelheidsniveaus in Slowmotion zijn als volgt:

x1/2, x1/3, x1/4, x1/5, x1/6, x1/7 en normaal.

Druk tijdens slowmotion op de PLAY knop om het normale afspelen te hervatten. Deze functie is alleen bij video te gebruiken.

4.9 Afspelen met stilstaand beeld

Als er momenteel een video wordt afgespeeld, druk dan herhaaldelijk op de STEP toets om de video beeld voor beeld te tonen.

Druk op de PLAY knop om het normale afspelen te hervatten.

4.10 Herhaaldelijk Afspelen

4.10.1 EEN/ALLES Herhalen

1. In DVD afspeelmodus:
Druk op de RPT toets om REP CHAPTER, REP TITLE, REP ALL of REP OFF te selecteren.
2. In VCD(PBC UIT)/CD afspeelmodus:
Druk op de RPT toets om REP ONE, REP ALL of OFF te selecteren.
Wanneer u een VCD disk afspeelt met de PBC UIT, dan is de RPT toets niet beschikbaar.
3. In MP3/WMA afspeelmodus:
Druk op de RPT toets om REP ONE, REP DIR, REP ALL of OFF te selecteren.

4.10.2 Herhaal A-B

Druk op de A-B knop als u een specifiek onderdeel dat u definieert wenst te herhalen:

1. Druk op punt (A), waar u wenst dat het herhaalonderdeel start, op de A-B knop. Druk op punt (B), waar u wenst dat het herhaalonderdeel stopt, weer op de A-B knop. Hierna zal het, het onderdeel, herhaaldelijk afspelen.
2. Druk voor de derde keer op de A-B knop om de herhaalmodus A-B te annuleren en het normale afspelen te hervatten.

Noot:

Tijdens het afspelen van een VCD/MP3/WMA/CD moeten de punten A en B zich in dezelfde track bevinden.

Tijdens het afspelen van een DVD kunnen de punten A en B uit verschillende hoofdstukken geselecteerd worden.

4.11 Afspelen in Scan Mode

1. Tijdens het afspelen van een VCD (PBC OFF)/CD, speelt een druk op de INT toets de voorgaande 15 seconden van ieder nummer op de schijf. Druk nogmaals op de INT toets om weer normaal af te spelen.
2. Tijdens het afspelen van DVD/MP3/WMA is de INT toets niet beschikbaar.

4.12 Afspelen van een bepaald hoofdstuk/nummer of een bepaalde tijd

1. Tijdens het afspelen van een DVD drukt u op de SEARCH toets om een scherm te openen en titel te kiezen, gebruik dan de nummertoeetsen om het nummer van de titel in te voeren; gebruik de pijltjestoeetsen om hoofdstuk te kiezen, en gebruik dan de nummertoeetsen om het nummer van het hoofdstuk in te voeren; u kunt ook de pijltjestoeetsen gebruiken om tijd te kiezen, gebruik dan de nummertoeetsen om de gewenste speeltijd in te voeren; druk tenslotte op de OK of START toets om het gekozen hoofdstuk op de gewenste tijd af te spelen.
2. Tijdens het afspelen van VCD/MP3/WMA/CD drukt u op de SEARCH toets om een scherm te openen en nummer te kiezen, gebruik dan de nummertoeetsen om het nummer in te voeren; u kunt ook de pijltjestoeetsen gebruiken om tijd te kiezen, gebruik dan de nummertoeetsen om de gewenste speeltijd in te voeren; druk tenslotte op de OK of START toets om het gekozen hoofdstuk op de gewenste tijd af te spelen.

4.13 Willekeurig Afspelen

Tijdens het afspelen van een DVD/VCD (PBC OFF)/MP3/WMA/CD drukt u op de RDM toets om te schakelen tussen RANDOM (ON)/RANDOM OFF. In RANDOM (ON) mode zullen willekeurige nummers worden afgespeeld.

4.14 Afspelen met Alternatieve Kijkhoek

1. Tijdens het afspelen van VCD/MP3/WMA/CD is de CAMERAHOEK toets op de IR afstandsbediening niet beschikbaar.
2. Tijdens het afspelen van een DVD, drukt u herhaaldelijk op de CAMERAHOEK toets op de IR afstandsbediening om een andere kijkhoek te kiezen.(Deze functie werkt alleen voor DVD's met de CAMERAHOEK functie)

4.15 Afspelen in Zoom Mode

Tijdens het afspelen in video/afbeelding mode drukt u continu op de ZOOM toets om een bepaald deel van de afbeeldingen op het scherm te vergroten, met deze factoren:

ZOOMx2,ZOOMx3,ZOOMx4,ZOOMx1/2,ZOOMx1/3,ZOOMx1/4,ZOOM OFF.
Druk op één van de $\wedge/v/>/<$ toetsen om het te vergroten gebied te selecteren.

4.16 Wijzigen van de ondertitel taal

Tijdens het afspelen van een DVD drukt u herhaaldelijk op de SUBTITLE toets om de taal van de ondertites te kiezen of ondertiteling uit te schakelen.(afhankelijk van de DVD.)
Tijdens het afspelen van VCD/MP3/WMA/CD is deze toets niet beschikbaar.

4.17 Wijzigen van de audio taal

1. Tijdens het afspelen van een DVD drukt u herhaaldelijk op de AUDIO toets op de IR afstandsbediening om de gewenste taal te kiezen. (afhankelijk van de DVD)
2. Tijdens het afspelen van een VCD drukt u herhaaldelijk op de AUDIO toets om voor het geluid te kiezen uit MONO L, MONO R, MIX MONO en Stereo, geen taal functie.
3. Tijdens het afspelen van CD/WMA/MP3 is de AUDIO toets uitgeschakeld.

4.18 Wijzigen van het videosignaal-systeem

Tijdens het afspelen van een DVD/VCD drukt u herhaaldelijk op de BAND(P/N) toets op het voorpaneel of op de afstandsbediening om het VIDEOSIGNAAL-SYSTEEM te kiezen.

4.20 Afspelen Programmeren

Dit laat toe dat je de volgorde van afspelen zelf bepaald voor nummers en hoofdstukken voor DVD/VCD/MP3/WMA/CD schijven.

1. Tijdens het afspelen, druk op de PROG knop om het programmeer scherm binnen te gaan:
voor DVD



voor VCD/MP3/WMA/CD



2. Gebruik de pijltjes knoppen om de cursor naar de gewenste plaats te brengen om het juiste nummer in te geven.
 3. Gebruik de numerieke knoppen om een gewenst nummer in te voeren van het nummer/hoofdstuk/titel in de gewenste volgorde.
 4. Gebruik de pijltjes knoppen om de cursor naar het gewenste item te verplaatsten om af te spelen, dan druk op de OK knop om het geprogrammeerde titel/hoofdstuk/nummer af te spelen in geprogrammeerde volgorde; door slechts de PLAY knop in te drukken worden ook slechts de geprogrammeerde titels/hoofdstukken/nummers afgespeeld in geprogrammeerde volgorde.
- * Om het geprogrammeerd afspelen te stoppen, druk dan eerst op de STOP knop en daarna de PLAY knop om het gewone afspelen te starten; of druk weer twee keer op de PROG-knop.
 - * Om alle geprogrammeerde nummers dien je de cursor naar "Wissen" te verplaatsen en druk dan op OK.
 - * Om de geprogrammeerde volgorde te veranderen verplaats de cursor naar het item welke je wilt wijzigen en voer een nieuw nummer in.
 - * Tijdens het afspelen van VCD, en de stand is "PBC ON" modus, en tegelijkertijd wordt de modus voor afspelen ingevoerd, zal de PBC modus worden uitgeschakeld.

Weergeven van AFBEELDINGEN

1. Het bestandsmenu wordt weergegeven op het scherm als op AFBEELDINGEN mode wordt overgeschakeld.
In het hoofdmenu is het linker bestandstype-icoon voor MP3/WMA-bestanden; het middelste bestandstype-icoon is voor JPEG-bestanden; het rechter bestandstype-icoon is voor VIDEO-bestanden. Als één van deze 3 bestandstypen niet beschikbaar is, kunt u de cursor niet op dat bestandstype-icoon zetten.
2. Bij het weergeven van het hoofdmenu, druk op de pijltjes knoppen om het de gewenste MAP te selecteren, bestand of bestanden rij icoon, druk dan op de OK of PLAY knop om de MAP te openen, of om het bestand af te spelen, of alleen dit type bestanden af te spelen.
Bij het weergeven van het hoofdmenu kunt u ook de numerieke knoppen gebruiken om het volgnummer van het bestand in te typen en af te spelen.
Wanneer u het JPEG bestandsicoon selecteert, knop dan de ^ of > knop om de eerste JPEG bestand te selecteren, daarna druk de v knop om het gewenste JPEG bestand te selecteren, druk als laatste de OK of PLAY/PAUSE knop om de JPEG bestand weer te geven op het volle scherm.

3. Druk tijdens de weergave van JPEG-bestanden op één van de >/</^/v knoppen om de hoek waarin u de afbeelding bekijkt als volgt te veranderen:
 >: 90 graden rechtsom; <: 90 graden linksom; ^:OMHOOG <--> OMLAAG; v: LINKS <--> RECHTS
 Druk tijdens de weergave van JPEG-bestanden op de PROG knop om de manier waarop de afbeelding vernieuwd wordt te veranderen. Druk tijdens de weergave van JPEG-bestanden op de STOP knop om de weergave te stoppen en terug te keren naar het hoofdmenu.
- * Tijdens de weergave van JPEG-bestanden zijn de volgende knoppen niet beschikbaar: SLOW-FWD, SUBTITLE, TITLE, ANGLE, AUDIO, RDM, INT en A-B.
- * In de JPEG-modus zijn de andere bedieningen hetzelfde als in de MP3/WMA-modus.

4.22 Afspelen van MP4 bestanden

1. De bestandslijst wordt op de TV getoond als Mp4 mode is ingeschakeld, het eerste nummer begint automatisch te spelen.
 Druk tijdens het afspelen op de STOP toets om te stoppen met afspelen en terug te keren naar de bestandslijst.
2. Als het hoofdmenu getoond wordt drukt u op de cursortoetsen om de gewenste map, bestand of icoon te kiezen, druk dan op OK of de PLAY toets om het gekozen bestand te openen of af te spelen.
 Als het hoofdmenu getoond wordt kunt u ook de nummertoeetsen gebruiken om het nummer te kiezen dat u wilt afspelen.
- * De ANGLE, PROG, RDM, INT en TITLE/PBC knoppen zijn niet beschikbaar.
- * De andere functies zijn hetzelfde als in DVD mode; de RPT functie is echter hetzelfde als in MP3/WMA mode.

4.23 ESP en ID3 Functie

Er is een ESP functie voor elk formaat van schijf.

In MP3/WMA modus, tijdens het afspelen, de informatie van de bestandsnaam, map naam, titel van het nummer, artiest en album komen voorbij op het LCD scherm. Zolang het te spelen MP3 bestand de relevante ID3 label informatie heeft. In versie 1.0/2.0 formaat, zullen de boven genoemde onderstreepte 3 items boorbij komen op het LCD scherm.

4.24 DVD Systeem Menu Instellingen

1. Druk op de SETUP toets op de afstandsbediening om het DVD Systeem Menu op het scherm te openen.
2. Er zijn 6 instellingen pagina's in totaal voor het Systeem Menu. Druk op > of < knop om een gewenste instellingen pagina te selecteren.
3. Druk de ^ of v knop om een instellingen item te selecteren in het geselecteerde instellingen pagina.
4. Druk op de > knop om het instellingen item binnen te gaan. Daarna druk op v of ^ knop om een gewenste modus voor het instellingen item te kiezen, uiteindelijk druk op OK om te bevestigen.
- * Druk op de < knop om terug te keren naar een hoger niveau.
- * Druk nogmaals op de SETUP knop of gebruik de pijltjes knoppen om een item te markeren of druk op EXIT SETUP en druk dan op de OK knop om het Systeem Menu te verlaten.

Het DVD systeemmenu heeft in totaal 6 instellingspagina's. Deze worden als volgt weergegeven:

4.24.1 SYSTEM SETUP

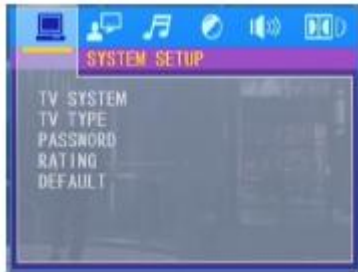

TV SYSTEM

Dit produkt ondersteunt verschillende TV systemen.

Als uw TV alleen het NTSC of PAL systeem heeft, begint het scherm te knipperen en verliest kleur wanneer er een verkeerd TV-systeem geselecteerd is. Druk in dit geval op de N/P knop om het TV-systeem te veranderen .

TV TYPE

Het instelitem is voor het matchen van de schermafmeting van de TV.

4:3 PS: Kies dit item als er een TV wordt aangesloten met een 4:3 scherm. Indien er afbeeldingen met een afmeting van 16:9 worden afgespeeld dan zullen de linkerkant en rechterkant van de video worden afgesneden en zal het op het volledige scherm worden getoond.

4:3 LB: Kies dit item als er een TV wordt aangesloten met een 4:3 scherm. Indien er afbeeldingen met een afmeting van 16:9 worden afgespeeld dan zal er aan de bovenkant en onderkant van het TV scherm een zwarte balk verschijnen.

16:9: Kies dit item als er een TV wordt aangesloten met een 16:9 scherm.

PASSWORD

Dit instellingsitem is voor het op slot zetten of van het slot halen van het classificatieniveau van de Ouderlijke controle.

De standaardstatus is op slot. Het standaard wachtwoord is 0000.

U kan een nieuw wachtwoord instellen: Selecteer het PASSWORD item en druk dan op de > knop om het te bevestigen. Voer vervolgens het originele wachtwoord 0000 in en druk daarna op de OK knop om het van het slot te halen. Druk nogmaals op de > knop om het binnen te gaan. Voer dan een nieuw wachtwoord in en druk op de OK knop om het te activeren. U moet, voordat andere personen de handleiding zien, het wachtwoord in uw hoofd hebben en het deel over het WACHTWOORD in de handleiding er uit halen.

RATING

Het item voor het instellen van een nieuw classificatieniveau voor Ouderlijke Controle.

1. Selecteer het PASSWORD item en druk dan op de > knop om het binnen te gaan. Voer vervolgens het wachtwoord, zoals hierboven beschreven, in. Druk hierna op de OK knop om de instelling van het classificatieniveau van de Ouderlijke Controle van het slot te halen.
2. Selecteer het RATING item en druk dan op de > knop om het binnen te gaan. Gebruik vervolgens de pijltjesknoppen om het classificatieniveau dat u wenst te selecteren en druk daarna op de OK knop om te bevestigen.
3. Selecteer het PASSWORD item opnieuw en druk dan op de > knop om het binnen te gaan, druk hierna op de OK knop om de instelling van het classificatieniveau van de Ouderlijke Controle op te slaan.

DEFAULT

Het kiezen van DEFAULT stelt alle instellingen weer in op de fabrieksinstellingen.

4.24.2 LANGUAGE SETUP



OSD LANGUAGE

Dit item is bedoeld om de taal, van het SYSTEM MENU en alle tekst die tijdens het afspelen wordt getoond, te selecteren.

AUDIO LANG

Dit item is bedoeld om de audio taal te selecteren.

SUBTITLE LANG

Dit item is bedoeld om de ondertitelingstaal te selecteren.

MENU LANG

Dit item is bedoeld om de menutaal van een schijf te selecteren.

4.24.3 AUDIO SETUP



AUDIO OUT

Er is maar één optie: de ANALOG-modus (d.w.z. SPDIF/OFF), er kan niet gekozen worden.

KEY

Hiermee kunt u de toon van de muziek veranderen (van laag naar hoog).

4.24.4 VIDEO SETUP



BRIGHTNESS

Hiermee kunt u de helderheid van het beeld instellen.

CONTRAST

Hiermee kunt u het contrast van het beeld instellen.

HUE

Hiermee kunt u de tint van het beeld instellen.

SATURATION

Hiermee kunt u de kleurverzadiging van het beeld instellen.

SHARPNESS

Hiermee kunt u de scherpte van het beeld instellen.

4.24.5 SPEAKER SETUP



DOWNMIX

Hiermee kunt u het gewenste geluidseffect selecteren wanneer er geen centrale luidspreker en sub-woofer aanwezig zijn. Er zijn 3 standen: LT/RT/ STEREO, VSS.

LT/RT: Kies deze optie wanneer u een schijf afspeelt met PRO LOGIC Dolby stereo-effect, zodat de geluidsuitvoer een echt bioscopeffect krijgt.

STEREO: Als u deze optie kiest bij een 5.1 kanaals geluidsuitvoer worden de linker- en rechterkanalen gebruikt; bij een 2-kanaals geluidsuitvoer worden de gewone 2 stereo-kanalen gebruikt.

VSS: Als u deze optie kiest bij het afspelen van een schijf die opgenomen is met 5.1 kanalen, wordt het geluidssignaal uitgevoerd over de hoofd-luidsprekers met VSS-effect.

4.24.6 DIGITAL SETUP



OP MODE

Met deze optie kunt u de geluidsuitvoer-modus instellen.

LINE OUT: Het audiosignaal kan gecomprimeerd worden. Dus het volume is lager.

RF REMOD: Met deze optie wordt het geluidsniveau verhoogd.

DYNAMIC RANGE

Stel het dynamisch bereik in nadat u de compressie-modus LINE OUT geselecteerd heeft, zodat u de lineaire compressieverhouding kunt instellen. Wanneer u deze optie op FULL zet is de peak-to-peak-waarde minimaal; wanneer u de optie op OFF zet is de peak-to-peak-waarde maximaal.

DUAL MONO

Met deze optie kunt u de gewenste geluidsuitvoer-stand instellen voor de linker- en rechtssignalen. Deze optie is hoofdzakelijk voor Karaoke of AC3. Er zijn in totaal 4 standen:

STEREO, MONO L, MONO R, MIX MONO.