

FUNCTIES

1. **MONITOR: Monitor toets**

Met deze toets kunt u de vensterweergave wisselen.

2. LOCAL: Indien u in de buurt bent van zeer sterke zenders, dan kunt u deze toets gebruiken om de ontvangst daarop aan te passen, wat storingen kan onderdrukken.

3. MUTE: Tijdelijk uitschakelen van het geluid (volume minimaal)

4. EJECT: Uitwerpen van de cd

5. CD-lade: Om de cd in te schuiven

6. MODE: Omschakeling Radio/Cd/MP3/cijfertoets 7

7. RELEASE: Afnemen bedieningsgedeelte

8. **DISPLAY**

9. POWER: In-/uitschakelaar

10. SEL : Regeling van het volume, lage tonen, hoge tonen, balans

11. ^ : Volume verhogen

12. v : Volume verlagen

13. BND/LOU: Selectie bandbereik/Loudness

14. **Zendertoetsen 1-6**

15. DSP/0: Oproepen van programma-, tijds-, frequentie- en PTY-instellingen/cijfertoets 0.

16. -<< : Tune/zenders zoeken achteruit/cijfertoets 8

17. +>>: Tune/zenders zoeken vooruit/cijfertoets 9

18. AMS/MP3: Automatisch opslaan van zenders/omschakeling frequentieweergave/ van de zender

19. P. EQ: Equalizer

20. PAU: Pauzetoets (bij Cd/MP3)

21. SCN: Scantoets (ca. 10 sec. begin van cd-titel/MP3 afspelen)

22. RPT: Herhaling van één titel (Cd/MP3)

23. SHF: Random-weergave (Cd/MP3)

24. **TOETS 5**

25. **TOETS 6**

26. Rode LED (Diefstalbescherming LED)

27. RESET: Opnieuw instellen in de toestand zoals bij levering

VEILIGHEIDSWENK

- Plaats het toestel in de daarvoor voorziene uitsparing of kies een plaats om het toestel te monteren waar het de bestuurder niet hindert bij het rijden.
- Sluit eerst eventjes de kabels aan alvorens u het toestel definitief monteert. Zorg ervoor dat ze correct aangesloten zijn en dat het systeem juist functioneert.
- Indien er wijzigingen nodig zijn aan het voertuig, moet u contact opnemen met uw dealer of met uw gespecialiseerde garage.
- Monteer het toestel zodanig dat niemand zich kan kwetsen wanneer er plotseling geremd wordt.
- Indien het toestel in een hoek van meer dan 30° buiten de waterpaslijn wordt gemonteerd, kan het zijn dat het niet meer optimaal functioneert.



- Vermijd om het toestel in te bouwen op een plaats waar hoge temperaturen mogelijk zijn (b.v. rechtstreekse straling van de zon of lucht van het verwarmingssysteem) of waar veel stof, vuil of sterke trillingen voorkomen.

INHOUDSTAFEL

FUNKTIES	2
VEILIGHEIDSWENK	3
ALVORENS U HET TOESTEL IN GEBRUIK NEEMT	5
MONTAGE	5
MONTEREN VAN DE RADIO IN DE ISO-UITSPARING IN UW VOERTUIG	5
• Afnemen en monteren van het bedieningsgedeelte	6
ISO-ADAPTERSTEKKER	6
• Antennerelaiskabel	6
• Stereo-cinch-uitgang	6
KABELVERBINDINGEN	7
BASISBEDIENING	8
• In-/uitschakelen	8
• Volume	8
• Bass	8
• Hoge tonen	8
• Balance	8
• Fading	8
• Loudness	8
• Display	8
• Mode	8
• Equalizer	8
• Reset	8
RADIO	9
• Bandbereik selecteren.....	9
• Zenders selecteren.....	9
• Voorgeprogrammeerde zenders.....	9
• Zenders opslaan.....	9
• Zenders terugvinden	9
• Automatisch in het geheugen opslaan (AMS)	9
• Voorgeprogrammeerde zenders doorlopen.....	9
• Regional Program Modus.....	10
• PTY (type/soort programma).....	10
• TA verkeersberichten.....	10
• EON TA lokale modus	10
• EON DX Modus.....	10
• RDS (Radio Data System)	11
CD-SPELER	12
• Cd's inleggen en eruit halen	12
• Titel overslaan	12
• Cd onderbreken.....	12
• Snel vooruitspoelen en terugspoelen	12
• Alle titels afspelen	12
• Eén titel herhalen	12
• Random-weergave	12
MP3-weergave	13
• Zoeken op titels (nummers).....	13
• Zoeken op vertolkers.....	13
• Toetsen overzichtstabel.....	14
ID3-TAG-FUNCTIE	14
MOGELIJKE PROBLEMEN	15
TECHNISCHE GEGEVENS	16

ALVORENS U HET TOESTEL IN GEBRUIK NEEMT

Voor het monteren mag u niet vergeten om de twee transportbeveiligingsschroeven te verwijderen die bovenaan in de radiobehuizing zitten (herkenbaar aan de rode markeringen)!

Transportbeveiliging

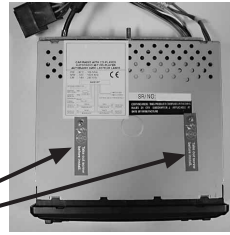

MONTAGE

Deze autoradio kan zonder enig probleem in elke standaard ISO-radiouitsparing worden gemonteerd. Mocht uw voertuig niet beschikken over een standaard ISO-radiouitsparing, dan moet u contact opnemen met uw dealer.

Monteren van de radio in de ISO-uitsparing in uw voertuig.

Verwijder het inbouwframe van de radio.

Plaats het inbouwframe in de uitsparing voor de radio in het dashboard van uw auto.

Buig de klepjes in het inbouwframe met een schroevendraaier om, zodat het goed vastzit in het voertuig.

Controleer of het frame stevig vastzit.

Verbind het ISO-aansluitingsblok met de ISO-stekkers in uw voertuig.

Verbind de antennekabel van het voertuig met de antennestekker van de autoradio.

Schuif de radio voorzichtig in het inbouwframe.

Zorg ervoor dat de kabels niet geklemd raken!

Druk op de RESET-toets (27) met een balpen.

Plaats het bedieningsgedeelte.

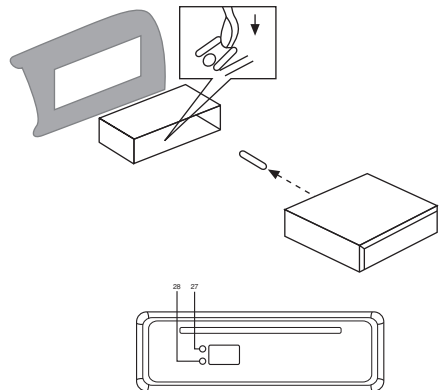

NL

OPGELET!

Gebruik bij het inbouwen de ISO-aansluitingen van de autoradio om de radio aan te sluiten. De passende ISO-adapterstekkers (complementaire elementen in de auto) kunt u afhankelijk van het type auto in de handel kopen.

Mocht u de adapterbus losmaken van de kabel of de kabels doorsnijden, dan vervalt uw **garantie!**

AFNEMEN EN MONTEREN VAN HET BEDIENINGSGEDEELTE

Druk op de toets RELEASE (7) en neem het bedieningsgedeelte weg. Bewaar het bedieningsgedeelte steeds in de daarvoor voorziene transporttas. Wanneer het bedieningsgedeelte van de radio er afgenomen wordt, knippert er een rood lampje (26).

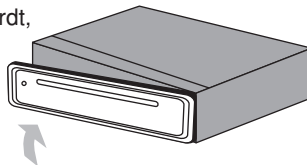

Indien u het bedieningsgedeelte opnieuw wilt monteren, plaatst u het eerst met de rechterkant in het frame. Druk dan de linkerkant vast tot het geheel vastklikt. Controleer of het bedieningsgedeelte juist zit en vastzit op zijn plaats. Indien het bedieningsgedeelte niet correct gemonteerd werd, verschijnen op het display foutmeldingen en/of een paar toetsen werken niet goed.

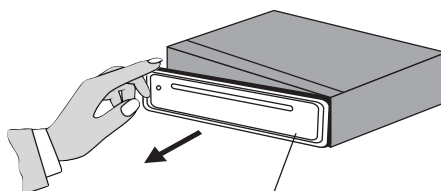
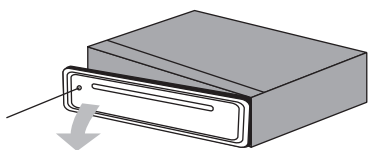

Afschermkap vooraan

ISO-adapterstekker

Opgelet!

Gebruik de ISO-adapterstekker van de autoradio om een veilige elektrische verbinding tot stand te brengen.

Belangrijk!

Let erop dat de roze backup-kabel aan continu-plus aangesloten moet zijn (voor het zendergeheugen). Wanneer alle verbindingen tot stand zijn gebracht, op de RESET-toets drukken (27).

Antennerelaiskabel

De gele kabel dient voor het aansluiten van een relaisgestuurde antenne.

De relais zal de antenne automatisch uitschuiven wanneer het toestel wordt ingeschakeld; wanneer het wordt uitgeschakeld, schuift ze weer naar binnen.

Opgelet:

De gele kabel niet verbinden met de motorkabel, anders kan het toestel beschadigd raken.

Stereo-cinch-uitgang

Aan deze aansluitingen (rode en witte cinch-aansluiting) kunt u externe toestellen (b.v. een versterker) aansluiten.

voor systeem met vier luidsprekers (Quadro)

Belangrijk!
Het back-up-geheugen moet aangesloten zijn aan continu-plus, voor het zendergeheugen.

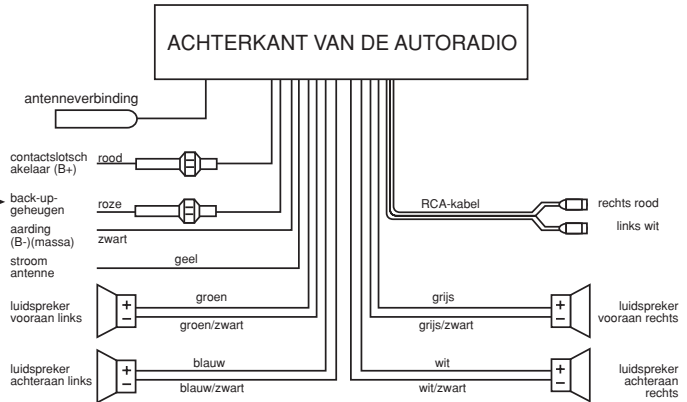

voor systeem met twee luidsprekers (Dual)

Belangrijk!
Het back-up-geheugen moet aangesloten zijn aan continu-plus, voor het zendergeheugen.

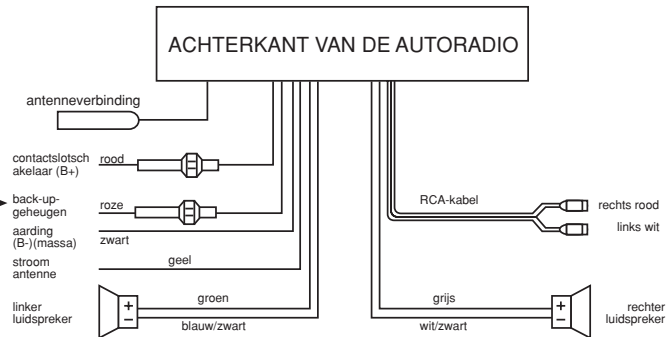

BASISBEDIENING

- **In-/uitschakelen**

Druk op de PWR-toets (9) om het toestel in/uit te schakelen.

- **Volume**

Druk op de toetsen ^ (11) en v (12) om het volume te regelen. Regel het volume enkel zo dat u de geluidssignalen van eventueel aankomende ziekenwagens, brandweerwagens of politieauto's nog kunt horen!

- **Bass**

Druk één keer op de toets SEL (10) om de lage tonen in te stellen. Wanneer u op de toetsen ^ (11) of v (12) drukt, worden de lage tonen versterkt of verminderd.

- **Hoge tonen**

Druk twee keer op de toets SEL (10) om de hoge tonen in te stellen. Wanneer u op de toetsen ^ (11) of v (12) drukt, worden de hoge tonen versterkt of verminderd.

- **Balance**

Druk drie keer op de toets SEL (10) om de balans in te stellen. Wanneer u op de toetsen ^ (11) of v (12) drukt, kunt u de balans tussen de rechter- en de linkerluidspreker instellen.

- **Fading**

Druk vier keer op de toets SEL (10) om de fading in te stellen. Wanneer u op de toetsen ^ (11) of v (12) drukt, kunt u de fader van de voorste en achterste luidspreker instellen.

- **Loudness**

Houd de toets BND/LOU ingedrukt tot er een geluidssignaal te horen is. Op het display verschijnt LOUD ON of LOUD OFF. Zo worden de lage frequenties bij een laag volume op een voor het gehoor psycho-akoestisch correcte manier weergegeven.

- **Display**

Wanneer u op de toets DSP/0 (15) drukt, kunt u de volgende informatie opvragen:

Programmanaam

Frequentie

Tijd (wordt bij RDS-ontvangst automatisch ingesteld)

PTY-instellingen

(Deze RDS-functies worden door de radiozenders met verschillende kwaliteit en ook verschillend qua hoeveelheid doorgestuurd. Meer informatie daarover vindt u in het hoofdstuk RADIO onder RDS).

- **Mode**

Met de toets MOD (6) kunt u omschakelen tussen radio en cd.

- **Equalizer**

— FLAT — CLASSICS — POP M — ROCK M — DSP OFF —

- **Reset**

Om uw autoradio opnieuw in te stellen op de toestand zoals bij levering, drukt u met een balpen op de RESET-toets (27). Die toets vindt u achter het bedieningsgedeelte!

Druk op de RESET-toets

- wanneer u het toestel voor het eerst gebruikt, nadat de kabelverbindingen tot stand zijn gebracht,
- indien niet alle functietoetsen functioneren,
- wanneer er een foutmelding verschijnt op het display.

- **Bandbereik selecteren**

Druk op de toets BND/LOU (13) om te kiezen tussen UKW (F1, F2, F3), middengolf (MW) en lange golf (LW). In elk bandbereik kunt u zes zenders opslaan.

- **Zenders selecteren**

Druk eventjes op de zenderzoektoetsen (Tune-toetsen) |<< (16) of op de toets >>| (17); het toestel zoekt automatisch de volgende zender. Wanneer u één van de TUNE-toetsen twee seconden ingedrukt houdt, schakelt u over op manueel zoeken van zenders. Op het display verschijnt de melding MANUAL.

Nu kunt u met de Tune-toets de zender selecteren en opslaan. Wanneer u eventjes wacht, schakelt het toestel opnieuw over naar de automatische zenderzoekfunctie.

- **Voorgeprogrammeerde zenders**

In elk zendbereik kunt u zes zenders vast in het geheugen programmeren en via de zendertoetsen 1-6 (14) opnieuw oproepen.

- **Zenders opslaan**

1. Selecteer het bandbereik met de toets BND/LOU (13).
2. Selecteer met de TUNE-toets |<< (16) of met toets |>> (17) een zender.
3. Druk gedurende ca. 3 seconden op een van de zendertoetsen 1-6 (14). Een geluidssignaal bevestigt dat de zender in het geheugen werd opgeslagen.

- **Zenders terugvinden**

1. Selecteer het bandbereik met de toets BND/LOU (13).
2. Druk op de zendertoets (14) om de voorgeprogrammeerde zender op te roepen.

- **Automatisch in het geheugen opslaan (AMS)**

Houd de toets AMS/MP3 (18) ingedrukt tot u een geluidssignaal hoort. Op het display verschijnt SEARCH. Tijdens het zoeken wordt bij elke zender die wordt gevonden, ca. 5 sec. halt gehouden. Het cijfer dat knippert op het display, staat voor de zendertoets waar de zender in kwestie wordt opgeslagen.

Bij zwakke zenders gaat het zoeken automatisch door.

- **Doorlopen van de voorgeprogrammeerde zenders**

Automatisch doorzoeken van de zenders die u in het zendbereik heeft opgeslagen.

1. Selecteer het bandbereik met de toets BND/LOU (13).
2. Druk eventjes op de toets AMS/MP3 (18). Alle zenders worden nu kort geselecteerd. Wanneer de gezochte zender wordt bereikt, drukt u eventjes op de toets AMS/MP3 (18).

CD-SPELER

- **Cd's inleggen en eruit halen**

Om cd's in het toestel te leggen, de cd in de gleuf (5) schuiven. De weergave van de cd begint.

Op het display verschijnt S--CDP (d.w.z. "zoek titel"). Om de cd eruit te halen, drukt u op de toets EJECT (4).

De weergave wordt afgebroken en de cd wordt uit het toestel geworpen. Het toestel schakelt om op de modus Radio.

- **Titel overslaan**

Op de toets TUNE |<< (16) of >>| (17) drukken om over te gaan naar de volgende titel.

Het nummer van de titel verschijnt op het display (8).

- **Cd onderbreken**

Tijdens de weergave op de toets PAU (20) drukken om de weergave van de cd te onderbreken.

Wanneer u nog eens op de toets PAU (20) drukt, gaat de weergave door.

- **Snel vooruitspoelen en terugspoelen**

Tijdens de weergave wat langer op de toets TUNE |<< (16) of op toets >>| (17) drukken om snel vooruit te spoelen of terug te spoelen.

- **Alle titels afspelen**

Op de toets SCN (21) drukken; de eerste 10 seconden van elke titel worden afgespeeld. Wanneer u nog eens drukt op de toets SCN (21), wordt de normale weergave gestart.

- **Eén titel herhalen**

Op de toets RPT (22) drukken om dezelfde titel te herhalen. Wanneer u nog eens drukt op de toets RPT (22), wordt de functie gedesactiveerd.

- **Random-weergave**

Op de toets SHF (23) drukken om alle titels van de cd in willekeurige volgorde af te spelen.

Opmerking:

- Wanneer u op een hobbelige weg rijdt, kan de cd overspringen. Na een korte inspeeltijd verbetert de weergave. Overspringen kan helemaal geen kwaad voor de cd.
- Vocht en een hoge luchtvochtigheidsgraad kunnen tot gevolg hebben dat de cd-speler slecht functioneert. De verwarming van het voertuig inschakelen en de vochtigheid laten verdampen alvorens u de cd-speler inschakelt.
- Stel de cd-speler niet bloot aan extreem hoge of extreem lage temperaturen.
- Rijd niet rond met een cd die half uit de invoergleuf steekt.

De weergave start automatisch wanneer u een MP3-CD-ROM in het toestel legt. Voor de functies van de toetsen verwijzen wij u naar het hoofdstuk CD-SPELER.

U kunt de titels of de vertolkers rechtstreeks selecteren. Houd er rekening mee dat de MP3-functies voor het grootste gedeelte afhankelijk zijn van de opmaak van de MP3-CD.

- **Zoeken op titels (nummers)**

Druk één keer op de toets AMS/MP3 (18). Op het display verschijnt MP3T

Voer met de toetsen in de tabel de nummers van de gewenste titel in.

Bevestig de invoer met de toets BND/LOU(ENTER) (13) of wacht ca. 5 sec. tot het toestel automatisch naar de gekozen titel springt.

- **Zoeken op vertolkers**

Druk twee keer op de toets AMS/MP3 (18). Op het display knippert

Voeg met de toetsen die in de tabel worden vermeld, de naam van de gewenste vertolker in.

Houd er rekening mee dat u na elke letter op de toets SEL (10) moet drukken om de volgende letter te kunnen invoeren (verschuiving van tekens).

Bevestig de ingevoerde waarde met de toets BND/LOU(ENTER) (13).

Het toestel zoekt nu naar de bijbehorende titel.

Druk nog eens op de toets BND/LOU(ENTER) wanneer het toestel de gewenste vertolker heeft gevonden. De titel wordt nu afgespeeld.

Opmerking:

De zoekfunctie is afhankelijk van de MP3-CD die werd aangemaakt.

- Toetsen overzichtstabel

AMS/MP3 (18)	Instelling selecteren
BND/LOU(ENTER) (13)	Bevestigen
1 (14)	A, B, C, 1
2 (14)	D, E, F, 2
3 (14)	G, H, I, 3
4 (14)	J, K, L, 4
5 (14)	M, N, O, 5 / 10 spoor terug
6 (14)	P, Q, R, 6 / 10 spoor vooruit
MODE (6)	S, T, U, 7
 << (16)	V, W, X, 8
>> (17)	Y, Z, spatie, 9
SEL (10)	Teken verschuiven naar rechts
DISP/0 (15)	0,_, -, +,
▲ (11) ▼ (12)	Scrollfunctie A-Z / 0-9

Opmerking:

Bij het samenstellen van een MP3-CD-ROM moet u ermeê rekening houden dat de titels afzonderlijk of in mappen staan. Meng nooit titels en mappen; dit kan bij het afspelen problemen veroorzaken. Alle gangbare coderingen kunnen worden afgespeeld.

ID 3-TAG-FUNCTIE

Bij het aanmaken van een MP3-cd kunt u bijkomende informatie opslaan. Dat kan informatie zijn over de vertolker, de titel, de naam van het album en het jaar waarin het stuk werd uitgebracht, samen met een kort commentaar. Om die informatie in te voeren, maakt u best gebruik van een ID3-tag-editor.

Wanneer u die informatie opvraagt, verschijnt zij tijdens het afspelen op het display.

Bij het weergeven van MP3-cd's kan men op die manier behalve de titel ook de naam of de vertolker op het display weergeven (naargelang van de informatie die werd opgeslagen op de MP3-cd).

Om informatie op te vragen, drukt u op de toets DSP/0 (15). Bij elke druk op de toets verschijnt een ID3-tag-record voor het nummer dat op dat ogenblik wordt afgespeeld:

TITEL - VERTOLKER - NAAM VAN HET ALBUM - VERSCHIJNINGSJAAR - COMMENTAAR

MOGELIJKE PROBLEMEN

Probleem	Oorzaak	Oplossing
Het toestel kan niet worden ingeschakeld.	Het contact is niet ingeschakeld.	Contact inschakelen door aan de sleutel te draaien.
	De zekering is defect.	Zekering vervangen.
De cd kan niet worden geladen of naar buiten geschoven.	Er zit reeds een cd in het toestel.	Cd uit de speler nemen, dan een nieuwe cd inleggen.
	Cd werd er verkeerd in gelegd.	Cd steeds met het label naar boven leggen.
	Cd is zeer vuil of defect.	Cd schoonmaken of proberen een andere cd af te spelen.
	Temperaturen in de auto zijn te hoog.	Laten afkoelen tot de omgevingstemperatuur weer normaal is.
	Condensatie.	Het toestel een paar uur uitgeschakeld laten en het dan opnieuw proberen.
Geen geluid.	Volume op minimum.	Volume instellen zoals gewenst.
	Kabels zijn niet correct aangesloten.	Kabelverbindingen controleren.
Functietoetsen werken niet.	De ingebouwde microcomputer kan niet werken wegens ruis.	Op de RESET-toets drukken.
	Bedieningsgedeelte zit niet correct.	Controleren of het bedieningsgedeelte correct zit en bovendien stevig vastzit.
Cd springt.	De inbouwhoek is groter dan 30°.	Inbouwhoek veranderen naar minder dan 30°.
	Cd is zeer vuil of defect.	Cd schoonmaken of proberen een andere af te spelen.
	Fout bij zelf gebrande cd's.	Cd in een ander toestel controleren.
Radio werkt niet. Automatische zenderselectie werkt niet.	Antennekabel is niet aangesloten.	Antennekabel vast insteken.
	De zendsignalen zijn te zwak .	Zender manueel kiezen
Zendergeheugen werkt niet.	Roze kabel is niet aangesloten aan continu-plus.	Kabelverbindingen controleren.

TECHNISCHE GEGEVENS

Algemeen

Bedrijfsspanning:	DC 12 V, negatieve massaverbinding
Afmetingen van het frame:	178 x 155 x 50 mm (BxDxH)
Vermogen:	max. geluidsvermogen 4 x 25W R.M.S.
Zekering:	0,5 ampère (rood), 15 ampère (roze)

MP3/Cd-speler

MPEG Rate	64-320 K
Frequentiebereik	20 Hz ~ 20 kHz
MP3 Playback	ISO 9660 & Joliet format of MP3

Radio

	Voor 3 frequenties
Frequentiebereik IF Gevoeligheid (Signaal-ruisverhouding = 30 dB) Stereoscheiding	FM 87.5 tot 108 MHz 10.7 MHz 3µV > 30 dBu
Frequentiebereik IF (Signaal-ruisverhouding = 30 dB) Stereoscheiding	MW 522 tot 1620 kHz 450 kHz 32 dBu
Frequentiebereik IF Gevoeligheid: (Signaal-ruisverhouding = 30 dB)	LW 144 tot 288 kHz 450 kHz 35 dBu

Cd-speler

Gebruik uitsluitend cd's met de volgende aanduiding:



Laserklasse 1



Technische wijzigingen voorbehouden.