

# MARQUANT

## 14" PORTABLE KTV MET DVD & TXT

V1.0

*Model: MCT-1476TXT*

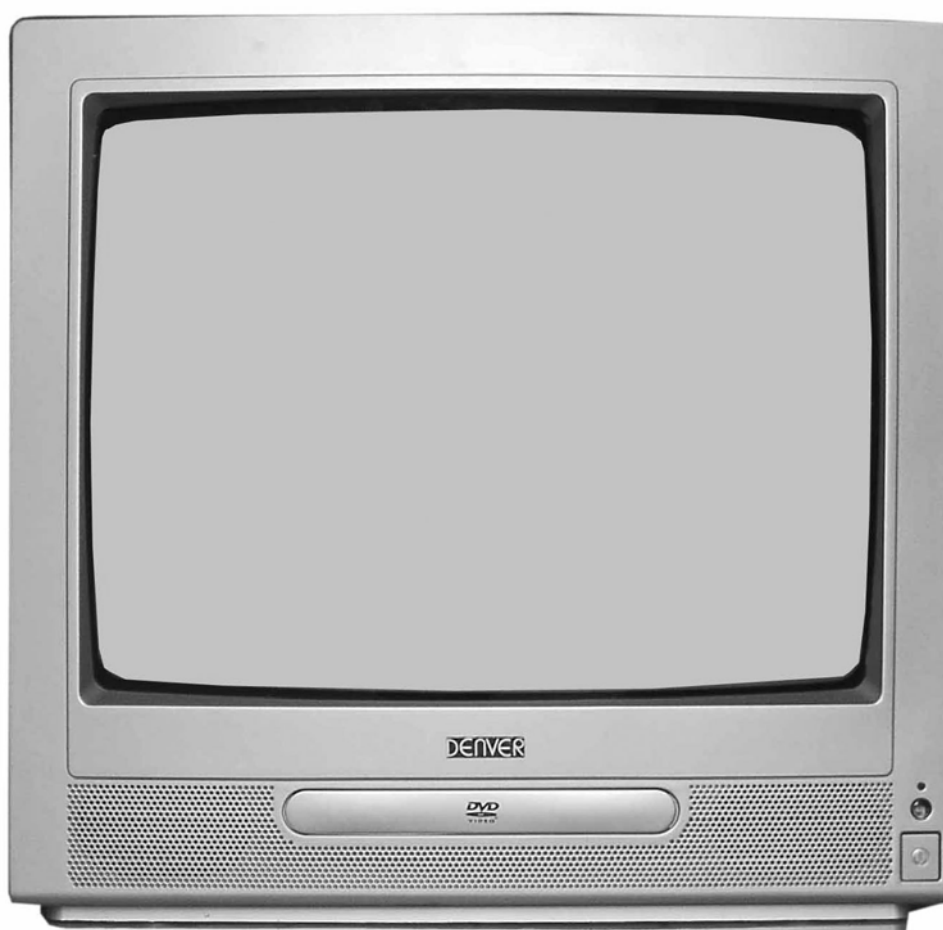

## GEBRUIKSAANWIJZING

### Dolby Digital surround (5.1 audiokanalen)

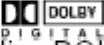
De technologie voor Dolby Digital surroundgeluid met zes audiokanalen is ontwikkeld door Dolby Laboratories voor het nabootsen van bioscoopachtige effecten. DVD-discs die Dolby Digital surroundgeluid ondersteunen dienen als zodanig  gelabeld te zijn. U kunt genieten van bioscoopachtig surroundgeluid als de DVD-disc DOLBY DIGITAL ondersteunt en als u DOLBY DIGITAL heeft aangesloten. Twee voorluidsprekers, één middenluidspreker, twee achterluidsprekers achter en de subwoofer vormen tezamen het "5.1 kanaals" audiosysteem voor Dolby Digital.

Disc	Sound recording format	coaxial digital audio output from connector
DVD	Dolby Digital	Dolby Digital bitstream (2-5.1ch) or PCM (2ch)(48kHz/16bit)
	Linear PCM (48/96 kHz 16/20/24 bit )	Linear PCM(2ch) (48kHz sampling/16 bit only)* <sup>2</sup> or no output* <sup>1</sup>
	MPEG1 MPEG2	MPEG2 audio bitstream or PCM(2ch)(16 bit)* <sup>1</sup>
VCD	MPEG1	PCM (44.1 kHz sampling)
CD	Linear PMC	Linear PCM (44.1 kHz sampling)

Indien u gebruik wilt maken van Dolby Prologic geluidsweergave, dan dient u een versterker te gebruiken die een Dolby decoder aan boord heeft tezamen met een digitale ingang in vorm van een coaxiale aansluiting of een glasvezel aansluiting.

Sluit de DVD speler dan met één van deze kabel typen aan op de versterker.

Zet de Digital Audio Output van deze DVD-speler niet op "Dolby Digital" tenzij u de digitale audio-aansluiting van deze DVD-speler verbindt met een AV decoder met Dolby Digital (AC-3) decodeerfunctie.

**Overdreven hoog volume kan uw gehoor en de luidsprekers beschadigen.**

### Opmerkingen

- De werking van de afstandsbediening kan worden verstoord door een obstakel tussen afstandsbediening en afstandsbedieningsensor.
- Bij fel licht zoals bijvoorbeeld een fluorescentielamp of direct zonnelicht kan de werking eveneens zijn verstoord.
- Ook het gebruik van een TV met hetzelfde type infrarood afstandsbediening in dezelfde richting kan problemen geven.
- Voor een efficiënte werking bedraagt de maximum afstand tussen afstandsbediening en afstandsbedieningsensor 7 meter.

# 1. Beknopte overzicht van de bedieningselementen

Bedien toetsen :

1. Infrarood venster voor afstandbediening
2. Indicatie LED
3. Aan/uit schakelaar
4. Antenne ingang
5. AV2 Ingang
6. AV Uitgang
7. Optische digitale uitgang DVD speler
8. Scart 1 aansluiting
9. Scart 2 aansluiting
10. Volume regelaar neerwaarts
11. Volume regelaar opwaarts
12. Voorkeuze kanalen toets Neerwaarts
13. Voorkeuze kanalen toets opwaarts
14. TV/AV Keuzetoets
15. Menu toets
16. DVD Afspeeltoets
17. DVD Keuzetoets
18. Open/sluit toets DVD
19. AV1 Ingang

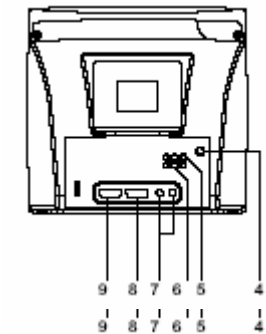
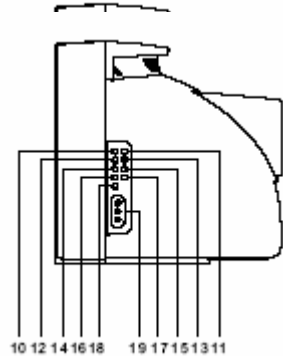
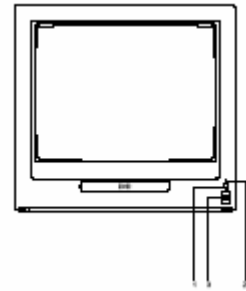

Interface omschrijving :

1. Audio/video ingang zijkant : AV1 video signaal ingang in TV modus.
2. Audio/video aansluiting achterzijde : AV2 video signaal ingang en uitgang in TV modus
3. SCART2 : DVD signaal scart aansluiting met composiet aansluiting en RGB aansluitingen.
4. SCART1 : TV signaal aansluiting met composiet aansluiting en RGB.
5. Optische uitgang : Digitale uitgang voor Dolby-Prologic of DTS versterker in DVD modus.
6. Coaxiale digitale aansluiting Voor Dolby-Prologic of DTS versterker in DVD modus.

## Afstandbediening :

- 1 Standby aan/uit toets
- 2 TV/DVD Keuzetoets voor dubbele functie
- 3 Numerieke toetsen TV  
Numerieke toetsen DVD
- 4 -/-- toets voor ingave 1 of 2 decimalen
- 5 Setup toets (blauw)
- 6 Kanaalkeuze toets +
- 7 Volume regelaar -
- 8 Kanaalkeuze toets -
- 9 DVD herhaal toets A-B
- 10 Menu toets
- 11 Spel toets en DVD herhaal toets
- 12 Afspeel/enter toets DVD
- 13 Teletekst mix toets en Afspeel/pauze toets
- 14 Teletekst Size toets en DVD open/sluiten
- 15 Teletekst aan/uit toets en DVD stop toets
- 16 Teletekst annuleer toets en DVD stap terug toets
- 17 Teletekst reveal toets en DVD stap voorwaarts toets
- 18 AV Wissel toets
- 19 TV/DVD toets
- 20 Shift lock aanduiding
- 21 PP Persoonlijke voorkeuze toets
- 22 Mute toets
- 23 Recall toets en DVD goto toets
- 24 Display toets
- 25 Geluid toets (groen) en DVD ondertiteling
- 26 Beeld toets (rood) DVD Camera hoek toets
- 27 Geluid effect toets
- 28 Volume regelaar -
- 29 Tijdweergave toets en DVD titel toets
- 30 Afstem toets en DVD Zoom toets
- 31 Kinderslot toets en DvD programmeer toets
- 32 Clear toets
- 33 Pijl toetsen Omhoog, Omlaag, Links, Rechts
- 34 Teletext E/W toets en DVD PBC toets
- 35 Mono/stereo toets (optioneel) en DVD Audio toets
- 36 Slow motion toets DVD
- 37 Teletext Hold toets en snel voorwaarts toets DVD
- 38 Sub-code toets voor teletext en snel achterwaarts DVD

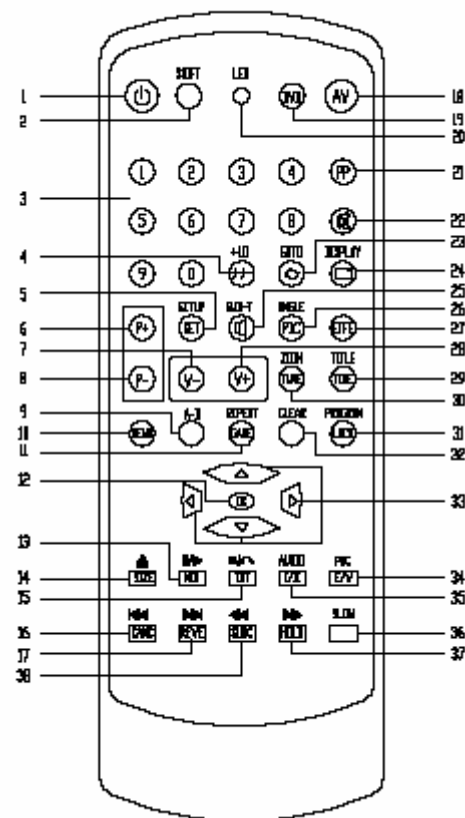

De afstandbediening die bij uw TV geleverd is heeft 2 functies die onder dezelfde toetsen zijn geplaatst, n.l.

- ▶ TV functies
- ▶ DVD functies

Kies als eerst een signaalbron zoals *DVD-TV-VIDEO* met de **DVD** toets rechts-boven op de afstandbediening.

Nadat u dit heeft gedaan zet u de afstandbediening in TV modus (indien dit al niet het geval was) door op de blauwe **SHIFT** toets te drukken.

Met deze **SHIFT** toets kunt u dus de afstandbediening omschakelen tussen DVD en TV modus. Als uw TV aan staat op een TV zender, en uw afstandbediening staat op DVD, dan zult u opmerken dan geen enkele knop meer reageert.

**Rode LED** licht op : Afstandbediening bevindt zich in **DVD modus**

**Rode LED** licht niet op : Afstandbediening bevindt zich in **TV modus**

## Batterij installatie :

Plaats 2 AAA batterijen zoals aangegeven.

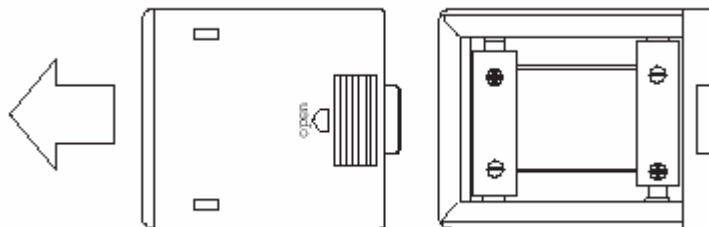

## Omschrijving toetsen :

### Menu toets TV

Met deze toets kunt u diverse instellingen maken zoals Beeld, geluid, functie, tijd en programmeringen.

### P+P- Toets

Blader de voorgeprogrammeerde voorkeuze posities



### Mute toets

Met deze toets kunt u het geluid uitzetten in één beweging

### VOLUME Toets

Gebruik de volume + en volume- toetsen voor het regelen van de volume.

### AV / DVD / TV Toets

Schakel met deze toets tussen Televisie, DVD en de Audio/video ingangen

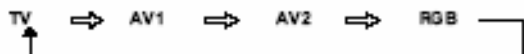

### Effect toets

Met deze toets kunt u de geluidseffecten instellen.



### Power standby / aan-uit toets

Als de TV aan staat, drukt u op de standby toets om deze uit te zetten in standby modus. Dezelfde toets tezamen met de numerieke toetsen en blader toetsen kunt u gebruiken om het toestel weer aan te zetten.

## Verklaring van de toetsen

### OSD toets

Indien u op deze toets drukt, dan zal het systeem informatie weergeven betreffende de zenderkeuze, label, en geluidssysteem..

### Copy toets toets

Gebruik deze toets om tussen zenders te schakelen.

### Wissel toets

Met deze toets (R20) kunt u in één beweging wisselen tussen DVD en TV beeld.

**DVD toets**

Indien het apparaat in TV of AV modus verkeert, dan kunt u met deze toets de DVD functie oproepen.

**Stap toets**

Tijdens het afspelen van een DVD, zal iedere druk op deze toets de volgende frame weergeven.

**Setup toets**

Roep met deze toets het DVD hoofdmenu op voor systeeminstellingen.

**Titel toets**

Als deze toets wordt ingedrukt tijdens het afspelen van een DVD, dan zal het afspelen onderbreken en worden teruggegaan naar het hoofdmenu van de DVD disc.

**Slow toets**

Met deze toets kunt u het beeld langzaam in slowmotion weergeven. U heeft de keuze tussen:  $\frac{1}{2}$ ,  $\frac{1}{4}$ ,  $\frac{1}{8}$ , en  $\frac{1}{16}$  van de snelheid.

**A-B**

Gebruik deze toets om een passage te markeren voor herhaling. Druk op de toets om het begin te markeren (A) en nogmaals op deze toets om het einde te markeren (B)

**Resume toets**

Als deze toets wordt ingedrukt in pauze of stop mode, dan wordt er teruggegaan naar display modus.

**Repeat toets**

Gebruik deze toets om hoofstukken, passages of titels te herhalen. Deze functie werkt zowel in DVD modus als in CD en Mp3 modus.

**Enter toets**

Met deze toets bevestigt u een ingave

**Zoom toets**

Gebruik deze toets om het beeld te vergroten of te verkleinen.

**Menu toets**

Deze toets is bedoeld om het hoofdmenu van de film weer te geven op de DVD disc.

**Angle/Hoek**

Indien uw DVD voorzien is van meerdere camera opnames per scene, dan kunt u met deze toets kiezen vanuit welke hoek u de opname wilt bekijken.

**Audio toets**

Met deze toets kunt u audiosporen selecteren met de taal die u wenst. Het betreft hier de gesproken taal in de film, en is afhankelijk van de taalkeuzes die op uw DVD schijfje aanwezig zijn.

**Clear toets**

Met deze toets kunt u verkeerde keuzes of instellingen ongedaan maken.

**P/N toets**

Schakel met deze toets over tussen PAL en NTSC systeem

**Display toets**

Dit geeft alle DVD informatie weer op het scherm

**PBC toets**

Dit is de playback control toets die u gebruikt als u een VCD of een SVCD disk gaat gebruiken. Druk op deze knop als u één van deze disc types gaat gebruiken.

**Sub-T toets**

Kies met deze toets de gewenste ondertiteling taal in DvD modus. De keuzes die u heeft worden beperkt door de talen die reeds op uw DVD disc staan.

**Vocal assist toets**

Met deze toets kunt u schakelen tussen verschillende audio kanalen.

## 2. Ingebruikname TV

- 1) Nadat u het apparaat heeft geplaatst en aangesloten, kunt u met de aan/uit knop het toestel aanzetten. Het Indicatie LED zal rood oplichten.  
Zorg ervoor dat de afstandbediening in TV modus staat. Dit kunt u controleren door te kijken of de rode LED oplicht tijdens het drukken op één van de toetsen. Indien de rode LED oplicht, druk dan op de SHIFT toets om de DVD modus uit te schakelen.
- 2) Druk op de POWER toets van de afstandbediening om het apparaat aan te zetten.
- 3) Druk op de P+ of P- om de TV op een kanaal te zetten, of gebruik de numerieke toetsen.

### TV Kijken

Gebruik de P+ of P- toetsen om te bladeren naar voor ingestelde zenders, of gebruik ook hier de numerieke toetsen 1~9 of zelfs in combinatie van de -/-- toets om hogere nummers te kunnen kiezen. De volgende instellingen kunnen worden gemaakt indien u het menu oproept d.m.v. de installatie toets.

### Zenders zoeken

#### Auto tune

Als u uw TV voor de eerste maal aanzet, druk dan LANGDURIG op de menu toets van de afstandbediening zodat het volgende TUNE menu zichtbaar wordt:

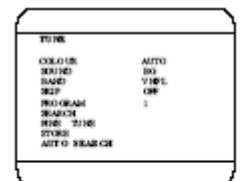

Gebruik vervolgens de CH+ en CH- toetsen om te kunnen kiezen tussen de weergegeven opties, en kies vervolgens voor AUTO-SEARCH, gevolgd door de Volume + toets.

Het volgende beeld zal op het scherm worden weergegeven:

Het zoeken begint, en alle zenders zullen automatisch oplopend worden opgeslagen.



### TV Programmeren:

- ▶ Zorg dat de afstandbediening en uw TV/DVD combinatie in TV modus staat.
- ▶ Druk 5x op de **MENU** toets
- ▶ Kies met de **P+/P-** toets voor de optie "AUTO SEARCH"
- ▶ Druk op de **V+** toets om de automatische zoekloop te starten.

De televisie zal nu automatisch de gehele frequentie band doorlopen, en alle gevonden zenders op volgorde opslaan in de voorkeuze geheugen.

U kunt eventueel later in hetzelfde menu de zenders rangschikken.

Druk op de **MENU** toets om het menu weer te sluiten indien u klaar bent.

Indien u niet de zender kunt vinden die u wilt met AUTO-SEARCH, of u wilt zenders op volgorde zetten die u wilt, gebruik dan in het menu de SEARCH functie. Kies VOL+ of VOL- om het zoeken te starten. VOL+ zoekt de band af van laag naar hoog. Als een zender is gevonden, zal de zoekloop stoppen, en u in staat stellen nu de zender op te slaan.

Met de P+ en P- toetsen kunt u voor PROGRAM kiezen.

Druk daarvoor op de STORE toets en druk vervolgens op de VOL+ toets om de geheugen submenu te openen en de zender onder een voorkeuze nummer vast te leggen.

Tijdens het programmeren zijn alleen de toetsen MENU / OSD en POWER beschikbaar.

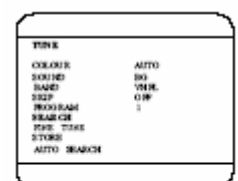

### **Fijnafstemming:**

Gebruik de P+/P- toetsen in de MENU modus om te kiezen voor TUNE en vervolgens met de VOL+ en VOL- de fijnafstemming te doen. Druk voor de "fijnafstem" functie lang op de P+ of P- toets.

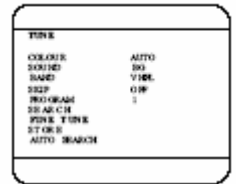

### **Opslaan in het geheugen:**

Gebruik de CH+/CH- toetsen om te kiezen voor STORE en vervolgens met de VOL+ en VOL- de STORE submenu te openen. In de STORE submenu kiest u met de CH+/CH- toetsen tussen "program" of "store". Kies in dit geval voor "program" en gebruik de VOL+ en VOL- toetsen om het programmanummer te wijzigen, waaronder u deze zender wilt opslaan. Als u gekozen heeft voor "store" en de gebruiker drukt op de VOL+ toets, dan wordt de huidige zender opgeslagen en het venster toont OK.

### **Kanalen wisselen / kopiëren :**

Druk lang op de MENU toets om vervolgens te kiezen voor het EXCHANGE submenu met de P+/P- toetsen.

1. Kies voor EXCHANGE door lang op de MENU toets te drukken
2. Gebruik de P+ en P- toetsen en selecteer "Program 1"
3. Gebruik de V+ en V- toetsen om de eerste programma te kiezen
4. Gebruik de P+ en P- toetsen en selecteer "Program 2"
5. Gebruik de V+ en V- toetsen om de te wisselen programma te kiezen
6. Gebruik de P+ en P- toetsen en selecteer "EXCHANGE"
7. Gebruik de V+ en V- toetsen om de te wisselen

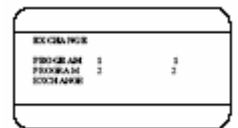
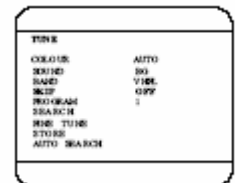

### **Picture menu :**

Druk op de MENU toets of druk op de PICTURE toets (PIC) om het Picture menu te openen. Met dit menu kunt u nu de volgende zaken instellen:

*Kontrast, Helderheid, Kleur, Scherpte.*

Ook dit stelt u weer in met de P+ en P- toetsen en de V+ en V- toetsen.

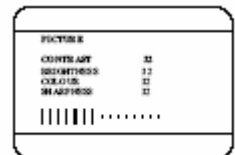

### **Geluid menu :**

Druk op de MENU toets of druk op de SOUND toets om het geluid menu te openen.

Met dit menu kunt u nu de volgende zaken instellen:

*Volume, Bassen, Hoge tonen, Balans, Surround*

Ook dit stelt u weer in met de P+ en P- toetsen en de V+ en V- toetsen.

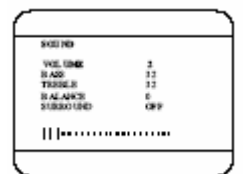

### **Tijd menu :**

Met deze functie kunt u een voorkeuze zender bekijken op een door u gekozen tijdstip.

Druk hiervoor op de MENU toets gevolgd door de TIME submenu, of druk direct op de TIME toets van de afstandbediening.

Vul vervolgens de gegevens in met de de P+ en P- toetsen en de V+ en V- toetsen.

1. Druk op de P+ / P- toets en kies voor CLOCK.
2. Gebruik de V+/V- toets om de tijd in te stellen

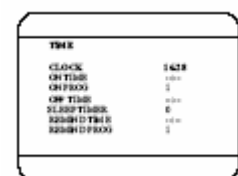
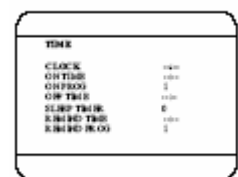

### **Setup menu :**

Druk op de MENU toets en kies voor SETUP.

1. Stel de OSD taal in m.b.v. de P+ / P- en V+ / V- toetsen.
2. Stel de achtergrond kleur in van het menu (BLUEBACK) m.b.v. de P+ / P- en V+ / V- toetsen.
3. De black-stretch stelt u ook in m.b.v. de P+ / P- en V+ / V- toetsen
4. Als laatst kunt u het maximale volume nivo instellen m.b.v. de P+ / P- en V+ / V- toetsen

### **TELETEXT**

In TV modus drukt u op de TXT toets om teletekst te activeren.

Pagina 100 zal worden weergegeven, waarna u met de numerieke toetsen zelf een pagina

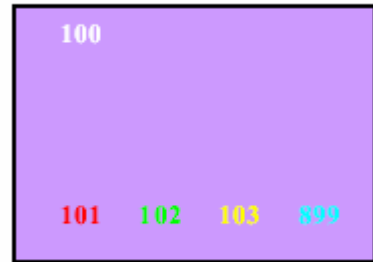

#### **Teletekst oproepen**

Druk op de toets TXT teletekst op te roepen, over te gaan op transparante modus en vervolgens teletekst uit te zetten. De pagina met de hoofdindex geeft een lijst van rubrieken die kunnen worden geraadpleegd.

*Als het gekozen kanaal geen teletekst uitzendt, dan verschijnt de aanduiding 100 en blijft het scherm donker..*

#### **Een pagina kiezen**

Vorm het nummer van de gewenste pagina met de toetsen 0 tot 9 of **P#**(altijd 3 cijfers). Het nummer verschijnt in de linkerbovenhoek van het scherm, de paginateller begint te zoeken en vervolgens verschijnt de pagina. Herhaal de procedure om een ander pagina te selecteren. *Als de teller blijft zoeken, betekent dit dat de gekozen pagina niet wordt uitgezonden.*

#### **Rechtstreekse keuze van de subpagina's**

Onderaan het scherm staan gekleurde velden. Met de 4 gekleurde toetsen kunnen de ermee overeenkomende rubrieken of pagina's worden opgeroepen.

#### **Inhoud**

Druk op dom terug te keren naar de inhoud.

#### **Een pagina vergroten**

Druk verschillende keren op xom de pagina te vergroten.

#### **Weergave van subpagina's onderbreken**

Sommige pagina's bevatten subpagina's die elkaar automatisch opvolgen. Druk op som deze afwisseling te onderbreken of voort te zetten.

## **3. Ingebruikname DVD**

### *Basis bediening:*

1. Druk op de DVD toets van uw afstandbediening om de DVD speler aan te zetten. U zult dan na korte tijd het introscherm waarnemen van de DVD speler
2. Druk op de SHIFT toets van de afstandbediening om de afstandbediening in de DVD modus te zetten. Indien u dit niet doet, kunt u de afstandbediening niet gebruiken met de DVD speler.
3. Druk op de OPEN/CLOSE toets en plaats een DVD of CD naar keuze
4. Druk nogmaals op de OPEN/CLOSE toets om de lade te sluiten.
5. Het scherm zal vervolgens "LOADING" weergeven.

### *DVD setup modus:*

De setup modus voorziet in vele instellingen om de speler naar uw wensen in te richten.

Er zijn totaal 5 menu's aanwezig:

- 1) General Setup Page
- 2) Analog Audio Setup Page
- 3) Dolby Digital Setup
- 4) Video Setup Page
- 5) Preference Page

Nadat u de toets SETUP heeft ingedrukt, kunt u met de pijltoetsen uw selectie maken, en bevestigen met de OK toets.



## TV Display

### TV DISPLAY MODUS

Kies het juiste schermtype afhankelijk van het Tv-toestel.

Normaal : Panscan (4:3) of breedbeeldformaat (16:9).

Scan formaat wordt in dat formaat afgespeeld

(linker- en rechterrand afgesneden).



### CAMERA HOEK

Zet de "ANGLE MARK" functie aan indien uw DVD

Disc beschikt over meerhoek opnames.

Dit houdt in dat u de film kunt volgen vanuit een andere camera hoek.

De uiteindelijke hoekinstelling geschiedt met de toets

"ANGLE" op de afstandbediening.

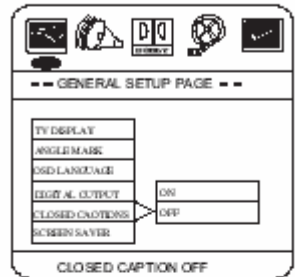

### OSD TAAL

Kies de OSD menu taal die u wilt gebruiken. U kunt kiezen uit diverse talen welke op het scherm gezien zullen worden als u de "SETUP" functie gebruikt.

Met de pijltjes toetsen kunt u uw keuze maken. Druk vervolgens op ENTER om uw keuze te bevestigen.



### SPDIF

De SPDIF uitgangen zetten de digitale coaxiale of glasvezel uitgangen aan/uit of stellen de gewenste compressie in, afhankelijk wat u wilt gaan gebruiken. Nader informatie betreffende de compressie kunt u vinden op de gebruikte DVD indien ondersteund.

Kies welke kanalen er zullen worden gebruikt voor de DVD speler.

Met de pijltjes toetsen kunt u uw keuze maken. Druk vervolgens op ENTER om uw keuze te bevestigen.

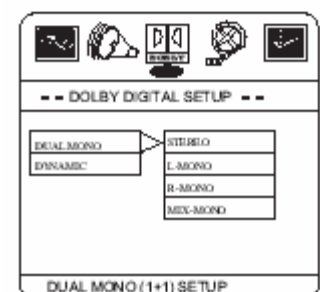

## CLOSED CAPTION

Met deze optie kunt u de CLOSED CAPTIONS aan of uit zetten.

Dit is een beveiliging / codering waardoor het mogelijk of onmogelijk wordt bepaalde video beelden af te spelen. Laat deze op OFF staan.

## SCREEN SAVER

Hiermee kunt u de ingebouwde schermbeveiliging aan of uit zetten. Met de pijltjes toetsen kunt u uw keuze maken. Druk vervolgens op ENTER om uw keuze te bevestigen.

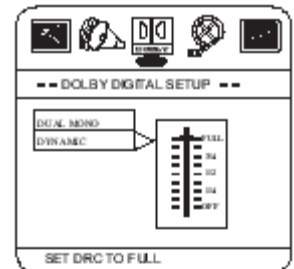

## DOWNMIX

De downmix mode kunt u kiezen tussen de mogelijkheden die in de DVD menu setup pagina staan.

Voor films en 2 luidspreker systemen kunt u het beste voor "stereo" kiezen. Indien u beschikt over een Dolby Prologic of DTS versterker, kunt u kiezen voor 5.1CH.



## DUAL MONO

Voor films en 2 luidspreker systemen kunt u het beste voor "stereo" kiezen. Indien u beschikt over een Dolby Prologic of DTS versterker, kunt u kiezen voor 5.1CH.

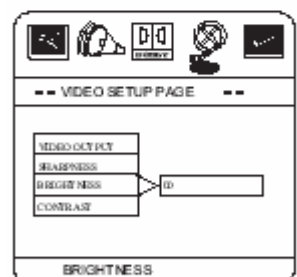

## DYNAMIC RANGE COMPRESS

Volg de instructies gegeven in het DVD setup menu in combinatie met de instellingen aangegeven in dit menu.

De Dynamische compressie levert een aangepast geluid. Waardoor de dynamiek meer of minder wordt.

U bent vrij dit in te stellen zoals u dat wilt.



## VIDEO UITGANG

Kies welke uitgang u gaat gebruiken van uw DVD speler. U kunt kiezen tussen OFF en RGB. Met de pijltjes toetsen kunt u uw keuze maken. Druk vervolgens op ENTER om uw keuze te bevestigen.

## SHARPNESS

Kies de beeldscherpte voor uw film indien u dit wilt. Met de pijltjes toetsen kunt u uw keuze maken. Druk vervolgens op ENTER om uw keuze te bevestigen.

## HELDERHEID

Kies de helderheid voor uw film indien u dit wilt. Met de pijltjes toetsen kunt u uw keuze maken. Druk vervolgens op ENTER om uw keuze te bevestigen.

## CONTRAST

Kies het contrast voor uw film indien u dit wilt. Met de pijltjes toetsen kunt u uw keuze maken. Druk vervolgens op ENTER om uw keuze te bevestigen.

## PREFERENCE SETUP

### TV TYPE

In Nederland en de meeste andere landen in europa kiest u voor PAL. Dit is het kleursysteem dat alle televisietoestellen in de benelux ondersteunen.

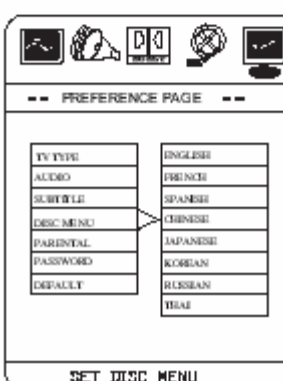
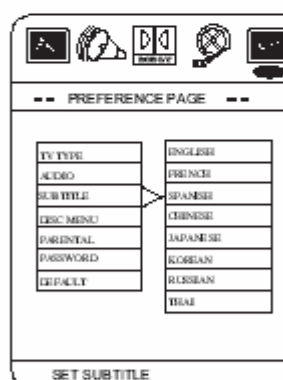
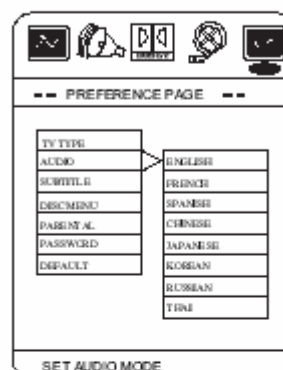
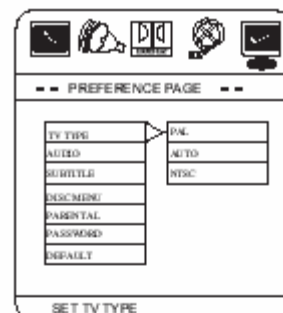

## AUDIO MODE

Met deze optie kunt u in uw DVD speler aangeven dat er altijd voor de taal wordt gekozen die u hier kiest.

Aangezien in Nederland geen nasynchronisatie wordt gebruikt, kiest u voor een taal die u kunt verstaan.

## ONDERTITELING

Met deze optie kunt u in uw DVD speler aangeven dat er altijd voor de taal wordt gekozen die u hier kiest betreffende ondertiteling.

Aangezien Nederlands niet wordt vermeld, kiest u hier voor een taal die u kunt lezen.

## DISC MENU LANGUAGE

Met deze optie kunt u in uw DVD speler aangeven dat er altijd voor de taal wordt gekozen die u hier kiest.

Het betreft hier de taal voor het hoofdmenu op uw DVD disc.

Aangezien Nederlands niet wordt vermeld, kiest u hier voor een taal die u ook kunt lezen.

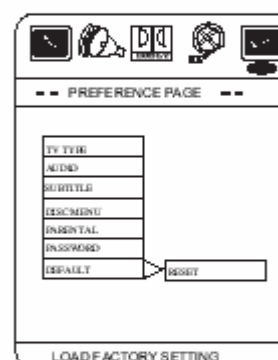
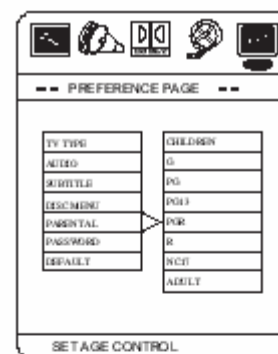

## PARENTAL MENU

Met deze optie kunt u het kinderslot instellen waarmee u voorkomt dat kinderen tijdens uw afwezigheid naar films kijken die niet voor hun geschikt zijn. De codes die u hier ziet zijn restricties die verschillen per DVD disc. U dient aan de achterzijde van uw gekochte DVD disc te kijken om te zien welke code voor wat voor type film wordt gebruikt. (Erotisch, actie, moord etc.) Indien u voor de optie ADULT kiest zullen alle films probleemloos worden afgespeeld. Indien u één van deze opties kiest, dan

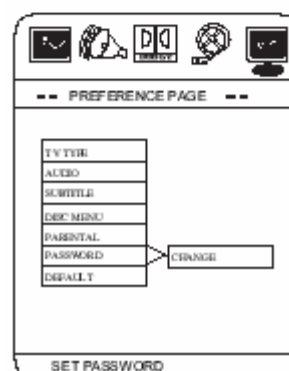

zult u gebruik moeten maken van een wachtwoord dat in de komende menu's worden behandelt.

## DEFAULTS

Deze optie zal alle instellingen terugzetten in de originele fabrieksinstellingen gebruik dit alleen indien het systeem totaal verkeerd is ingesteld, en u er niet meer uitkomt.

## WACHTWOORD KINDERSLOT

De Pincode die u hier invoert mag naar keuze worden gekozen. De pincode dient voor het instellen van het kinderslot (Parental control) dat reeds eerder is besproken.

De standaard fabriek ingestelde pincode is : **1369**



A screenshot of a menu for changing a password. The menu is enclosed in a rectangular border. On the left side, there are three labels: "OLD PASSWORD", "NEW PASSWORD", and "CONFIRM PWD". To the right of these labels are three vertically stacked rectangular input fields. Below the input fields, centered, is a small rectangular button labeled "OK".

## Bediening DVD Speler

### 1) Druk op OPEN/CLOSE.

De disc-lade gaat open. U kunt de disc-lade openen door op deze toets te drukken, ook als de DVD-speler in de wachtstand staat.

Leg een op de disc-lade met de weergavekant naar onderen.

Er zijn twee disc-formaten. Plaats de disc in de juiste geleider op de disc-lade. Als de disc niet goed in de geleider zit, kan ze worden beschadigd en kan de DVD speler defect raken.

**2) Druk op (ENTER) op de afstandsbediening of PLAY op de DVD-speler.**

De disc-lade gaat automatisch dicht en de weergave start. Als de disc omgekeerd is ingebracht (en het een enkelzijdige disc betreft), verschijnt "NO DISC" of "DISC ERROR" op het Tv-scherm. Nadat alle hoofdstukken in de titel zijn afgespeeld, stopt de DVD-speler automatisch en keert het menuscherm terug. Bij interactieve DVD's verschijnt een menu op het Tv-scherm.

**3) Druk op : en druk op ENTER, of druk op**

de cijfertoetsen om het gewenste item te kiezen.



**4) Druk op  PAUZE toets om de film te pauzeren**



**5) Druk op de PREV toets om eventueel een vorig hoofdstuk op te zoeken.**

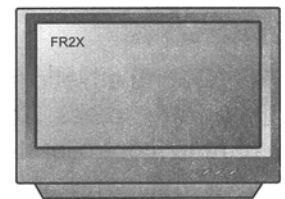
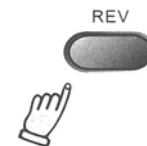

**6) Druk op de NEXT toets om eventueel een volgend hoofdstuk op te zoeken.**

**7) Druk op de F.FWD toets om snel vooruit te zoeken met beeld.**

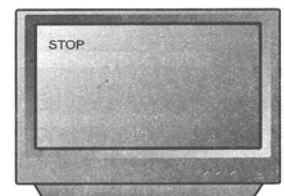

**8) Druk op de REW toets om snel terug te zoeken met beeld.**

**9) Druk op de STOP het afspelen te doen stoppen, en terug te keren naar het titelmenu.**

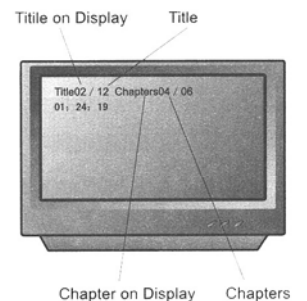
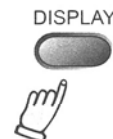

**10) Druk op de DISPLAY toets tijdens het afspelen om de titel van de DVD weer te geven, en het hoofdstuk met de tijdsduur.**

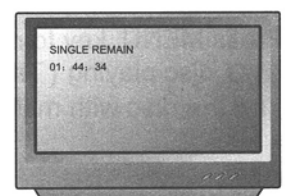

## Omschrijving van de functies

### Display toets

Zoals besproken geeft deze functie de tijden weer van de af te spelen DVD.

### Play modus (P/N)

Stel met deze functie het systeem in zoals reeds besproken in NTSC of PAL.

### Subtitle (SUB-T)

Met deze toets kunt u verschillende ondertitel talen kiezen.

### Angle toets

Met deze toets kunt u de opname vanuit een andere hoek bekijken, indien dit is opgenomen en ondersteunt op uw DVD disc.

### Language (VOCAL ASSIST)

Er zijn totaal 8 keuzes te maken betreffende de talen, en 4 talen met een SVCD disc. Deze taalkeuze is echter alleen beschikbaar indien uw disc dit ondersteunt.

### Title

Als u op de title menu drukt, komt u in het titel menu van uw DVD terecht.

### Menu

Druk op de menu toets om terug te keren in het hoofdmenu van uw DVD.

### Pijl toetsen

Met deze toetsen kunt u keuzes maken in menu's.

### Numerieke toetsen

Met deze toetsen 0~9 kunt u direct keuzes maken door de waarden in te voeren. Op die manier hoeft u vaak niet met de pijltjes te werken.

### Goto

Met deze toets kunt u tijdens het spelen direct naar een andere titel, tijd etc. springen.

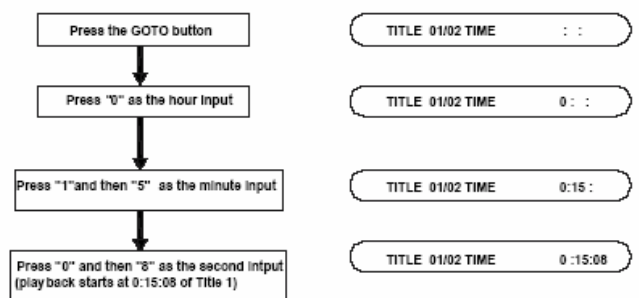

### PBC

Deze functie wordt gebruikt als u een VCD 2.0 of SVCD disc wilt afspelen. Indien deze op aan staat, zal de dit type disc's automatisch worden afgespeeld.

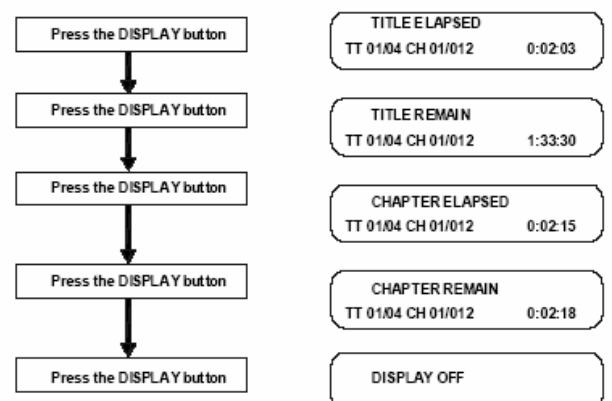

## Repeat A-B

De eerste druk op deze toets stelt de beginpunt in van de herhaalfunctie, en de tweede druk op de toets het eindpunt. Nu zal tussen begin en eindpunt het muziekstuk of video stuk worden herhaald.



## Repeat

Tijdens het afspelen van een DVD, zal deze functie een gehele hoofdstuk, titel of alles herhalen, afhankelijk van uw keuze door herhaaldelijk op deze toets te drukken.



## Zoom

U kunt het beeld vergroten of verkleinen door meerdere malen op deze toets te drukken. U kunt tot 4x vergroten of tot 1/4 verkleinen.

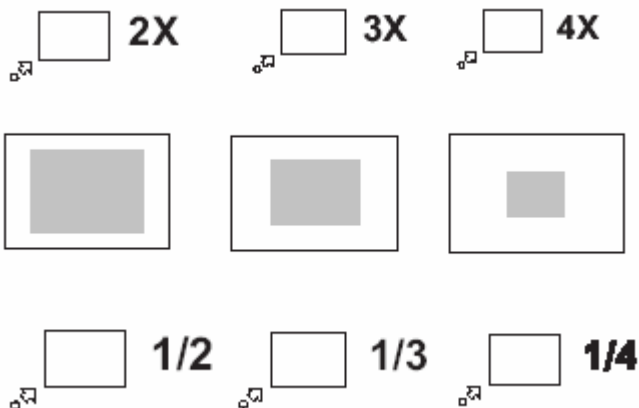

## Channel

Indien u een VCD, SVCD of CD afspeelt, om kanaalkeuzes te maken van het geluid, zoals stemgeluid links, stemgeluid rechts of stem geheel weg.

## Volume en Mute

Deze insteltoetsen kunt u gebruiken om de set hard en zacht te zetten, of met de mute toets geheel uit. (sneltoets uit) Deze toetsen bevinden zich in de TV gedeelte van de afstandbediening.

## Slow

Druk herhaaldelijk op deze toets tijdens het afspelen van een DVD, en u kunt de film in slowmotion zien. Druk herhaaldelijk op deze toets om te kunnen kiezen tussen 2x, 4x en 8x.



## Program

Deze functie is beschikbaar zowel Met een DVD als een CD. U kunt met deze functie de afspel volgorde van tevoren opgeven.

## CD

1. Druk op de PROGRAM toets, Het programmeer tabel wordt op het scherm getoond.
2. Vul de track nummers in met de numerieke toetsen 1~9
3. Na het invoeren van de nummers/tracks, beweeg de groene cursor naar de optie: START , gebruik makende van de navigatie pijlen.  
Druk op de ENTER toets op de afstandbediening om de programmering op te slaan in het geheugen.

Verwijderen van een programma:

Druk op de PROGRAM toets en beweeg de groene cursor naar de optie :EXIT . Druk op de ENTER toets om te bevestigen.

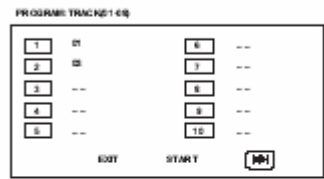
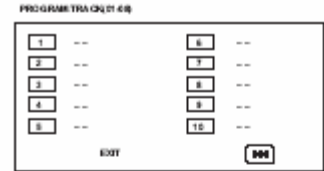

## DVD

1. Druk op de PROGRAM toets. Het volgende scherm wordt getoond:

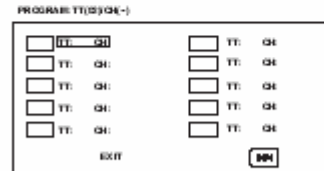

2. Vul de titel nummer in met de numerieke toetsen 1~9



3. Vul vervolgens het hoofdstuk nummer in

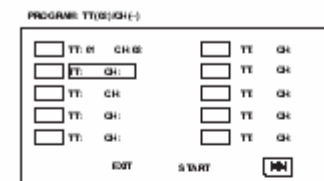

4. Herhaal stappen 2 en 3 om de overige titels te programmeren.

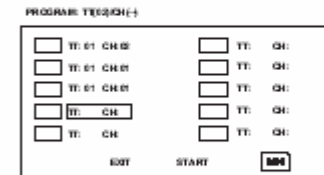

5. Na het toewijzen van de titels en hoofdstukken, beweegt u de cursor naar de optie START en drukt vervolgens op de toets ENTER op de afstandbediening.

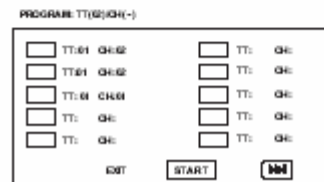

## MP3 instellingen

Uw DVD speler kan ook MP3 discs afspelen, waarmee u honderden muziekstukken op één CD kunt plaatsen. Het MP3 is een compressie techniek om muziek of geluid op te slaan waarbij minimaal aan ruimte op uw CD wordt ingenomen. De compressie verhouding is afhankelijk van de gekozen compressie tijdens het maken van de MP3. Het gemiddelde is 1:12

Plaats

zien

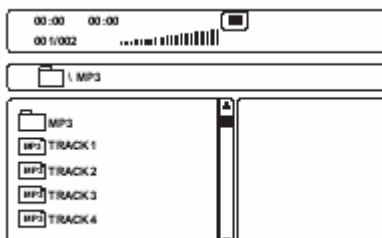

een MP3 disc in de DVD speler. Nadat u de MP3 CD heeft geplaatst kunt u op het afleesvenster een menu structuur waarmee u een keuze kunt maken van de af te spelen nummers:

SINGLE → REP-ONE → FOLDER → FOLDER REP →  
DISC SCAN → DISC → DISC REP → RANDOM →  
SHUFFLE ON → PROGRAM PXXX

Gebruik de ◀ ▶ toetsen om een keuze te maken in een bepaalde map.

Deze map is alleen aanwezig als u tijdens het branden van de CD de MP3 bestanden in aparte mappen heeft geplaatst.

Nadat u een keuze heeft gemaakt drukt u op de “enter” toets.

Verder kunt u net zoals een normale CD de Herhaal toetsen (repeat) gebruiken, of laten afspelen in willekeurige volgorde (random) en zelfs voorgeprogrammeerd afspelen.

## JPG en VCD instellingen

Indien u een CD of DVD plaatst met JPG foto's, dan zullen deze automatisch worden getoond zoals een diavoorstelling. Zelfs als de foto's een zeer lage resolutie hebben, dan zal het beeld op uw TV met de gebruikelijke goede kwaliteit worden getoond.

Als u de CD plaatst, dan zal u een boom structuur zien van de jpg foto's. Druk b.v. op toets 1 om b.v. de eerste foto te tonen. Als u gewoon geen keuze maakt en meteen op de PLAY (afspeeltoets) drukt, dan zullen alle foto's die u in de map heeft geplaatst worden getoond met een korte pauze. Met de pijltjestoetsen kunt u terug of vooruit bladeren.

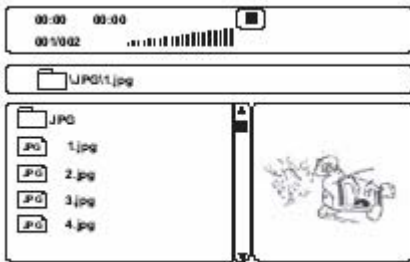

Indien u een VCD of SVCD disc wilt afspelen, dient u nadat u de CD heeft geplaatst eerst op de PBC toets te drukken om deze optie te activeren. U vindt dit knopje op uw afstandsbediening. Let wel dat u eerst uw CD plaatst alvorens op het knopje te drukken.