

# MARQUANT

## TÉLÉVISEUR 14" AVEC DVD & TXT

V1.0

*Modele: MCT-1476TXT*



**Mode D'emploi**

Si vous voulez utiliser la reproduction du son Dolby Prologic, vous devez utiliser un amplificateur avec Décodeur Dolby intégré et une entrée digitale en forme d'un raccord coaxial ou d'un raccord de fibre optique.

Raccordez alors le lecteur DVD à l'amplificateur avec un de ces types de câble.

Ne mettez pas la sortie audio digitale de ce lecteur DVD en "Dolby Digital" sauf si vous raccordez la connexion audio digitale de ce lecteur DVD à un décodeur AV avec fonction de décodeur Dolby Digital (AC-3).

### **Un volume trop haut peut endommager l'audition et les haut-parleurs.**

Disc	Sound recording format	coaxial digital audio output from connector
DVD	Dolby Digital	Dolby Digital bitstream (2-5.1ch) or PCM (2ch)(48kHz/16bit)
	Linear PCM (48/96 kHz 16/20/24 bit )	Linear PCM(2ch) (48kHz sampling/16 bit only)* <sup>2</sup> or no output* <sup>1</sup>
	MPEG1 MPEG2	MPEG2 audio bitstream or PCM(2ch)(16 bit)* <sup>1</sup>
VCD	MPEG1	PCM (44.1 kHz sampling)
CD	Linear PMC	Linear PCM (44.1 kHz sampling)

## **INFORMATION DE SECURITE**

Afin d'éviter tout risque d'incendie ou de choc électrique, nous vous invitons à respecter les procédures de sécurité qui suivent. Pour votre sécurité, confiez toutes les réparations a du personnel qualifié exclusivement.

## **SECURITE**

- \* Ne pas obstruer les orifices d'aération.
- \* Ne pas installer l'appareil dans un endroit chaud, humide ou trop poussiéreux.
- \* Ne pas installer l'appareil dans un endroit où il risque de subir des chocs.
- \* Ne raccorder l'appareil que sur du 220V-240V CA avec l'adaptateur fourni.
- \* Ne pas utiliser l'appareil si des liquides ou des objets solides sont tombés à l'intérieur.
- \* Ne pas laisser l'appareil branché s'il ne doit pas être utilisé pendant plusieurs jours.
- \* Pour assurer votre sécurité, lisez les instructions suivants.

## **Avant d'utiliser ce lecteur de DVD**

### **1. Accessoires**

Pour éviter les blessures corporelles :

- Ne pas placer cet appareil sur une surface instable ou roulant, un trépied, une construction porteuse ou une table. Il pourrait tomber et blesser gravement un enfant ou un adulte et être sérieusement endommagé.
- Ne placer que sur un meuble roulant, trépied, construction porteuse ou table recommandés par le fabricant.
- Ne pas tenter de faire rouler un meuble monté sur roulettes sur un tapis à longs poils ou de lui faire passer un seuil de porte ou autre obstacle.

## 2. Meubles roulants pour DVD avec lecteur de DVD

Un meuble avec lecteur de DVD doit être déplacé avec précautions. Un arrêt brusque, une force excessive ou un sol inégal peuvent provoquer la chute du meuble et du lecteur.

## 3. Eau et humidité

N'utilisez pas l'appareil à proximité d'une source d'eau ou d'humidité (baignoire, lavabo, évier ou baignoire, cave humide ou piscine)

## 4. Objets étrangers et liquides

N'introduisez aucun objet étranger dans les ouvertures de cet appareil car vous risquez de toucher des points sous tension électrique ou des parties de l'appareil pouvant provoquer un court-circuit et entraîner un choc électrique ou des flammes. Veillez à ne renverser aucun liquide sur l'appareil.

## 5. Accessoires

N'utilisez aucun accessoire non recommandé par le fabricant de cet appareil, car cela pourrait être dangereux.

## 6. Nettoyage

Retirez la fiche de la prise murale avant de procéder au nettoyage de l'appareil. N'utilisez aucun produit de nettoyage liquide ou en bombe. Nettoyez avec un chiffon légèrement humide.

## 7. Chaleur

Cet appareil ne doit pas se trouver à proximité d'une source de chaleur telle que radiateur, grille de chauffage, four ou autre appareil (dont amplificateur) produisant de la chaleur.

---

## 1. TOUCHES ET COMMANDES

1. Récepteur Infra rouge
2. Témoin LED
3. Interrupteur marche/arrêt
4. Antenne
5. Entrée AV2
6. Antrée AV
7. Sortie numérique optique DvD
8. Prise péritel 1
9. Prise péritel 2
10. Volume -
11. Volume +
12. Sélecteur de chaine -
13. Sélecteur de chaine +
14. Selecteur TV/AV
15. Touche Menu
16. Touche de lecture DVD
17. Touche DVD
18. Touche ouverture/fermeture DVD
19. Entrée AV1

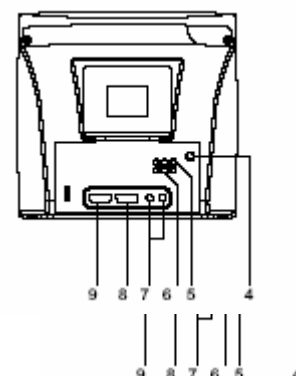
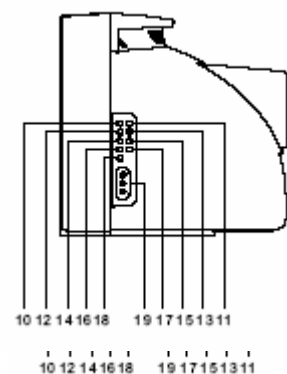
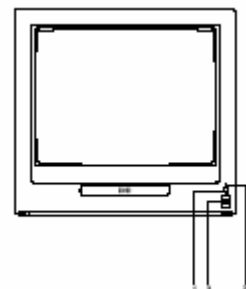

## Description Interface :

1. Entrée Audio/video du côté : AV1 video en mode téléviseur.
2. Connection Audio/video arrière : AV2 video en mode téléviseur.
3. SCART2 / Péritel 2 : Signaux DVD composite en RGB.
4. SCART1 / Péritel 2 : Signaux DVD composite en RGB.
5. Sortie numérique optique : Sortie pour audio Dolby-Prologic ou DTS en mode DVD.
6. Sortie numérique coaxiale: Sortie pour audio Dolby-Prologic ou DTS en mode DVD.

## Télécommande :

- 1 Touche Marche/arrêt
- 2 Sélecteur TV/DVD
- 3 Touches numériques TV  
Touches numériques DVD
- 4 Touche -/-- pour 1 ou 2 décimales
- 5 Touches Setup (bleu)
- 6 Sélecteur de chaînes +
- 7 Volume -
- 8 Sélecteur de chaînes -
- 9 Touches de répétition A-B du DVD
- 10 Touche Menu
- 11 Touche pour jeux et répétition DVD
- 12 Touche de lecture
- 13 Teletext mix et lecture/pause DVD
- 14 Teletext Size et DVD ouverture/fermeture
- 15 Teletext marche/arrêt et DVD stop
- 16 Teletext annulation et DVD saut arrière
- 17 Teletext reveal et DVD saut avant
- 18 Touche de changement AV
- 19 Sélecteur TV/DVD
- 20 Touche Shift lock
- 21 Touche PP de préférence personnel.
- 22 Touche d'atténuation
- 23 Touche Recall et goto DVD
- 24 Touche d'affichage
- 25 Touche son (vert) et sous-titrage DVD
- 26 Touche image (rouge) et angle Camera en mode DVD
- 27 Réglage effets de son
- 28 Volume -
- 29 Affichage horloge et DVD titre principal
- 30 Touche de syntonisation et Zoom en mode DVD
- 31 Touche de verrouillage enfant et programmation DVD
- 32 Touche d'effacement
- 33 Touches de sélection par Flèches
- 34 Touche teletext E/W et fonction PBC
- 35 Mono/stereo (optionel) et audio en mode DVD
- 36 Touche slow motion
- 37 Touche teletext Hold en avance rapide en mode DVD
- 38 Touche Sub-code pour teletext et recul rapide en mode DVD

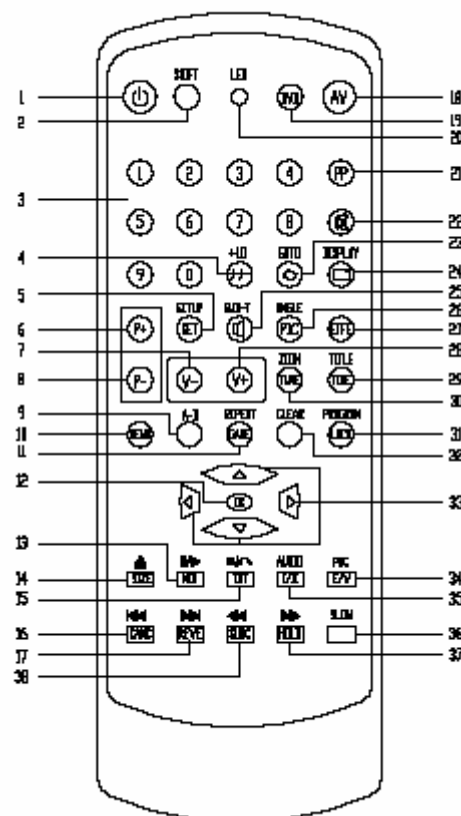

La télécommande fournie avec votre télé/DVD est conçu avec double fonctions place sous les memes boutons.

- Fonctions TV
- Fonctions DVD

Choisissez premièrement une source *DVD-TV-VIDEO* avec la touche **DVD** placé sur la télécommande.

Après avoir choisi une source, metez l'appareil en mode TV (si l'appareil n'éte pas déjà en mode TV) en poussant sur la touche bleue **SHIFT**.

Avec cette touche **SHIFT** vous pouvez changer de fonction entre mode téléviseur et DVD. Si votre appareil est en mode télévision, et votre télécommande en mode DVD, vous appercevez que les touches de votre télécommande ne réagissent pas sur tous les commandes.

Votre télécommande n'est pas défectueux, mais doit être changé de modus.

**LED rouge** illuminé : Télécommande en mode **DVD**  
**LED rouge** non illuminé : Télécommande en mode **TV**

## Emplacement des piles :

Placez 2 piles AAA comme indiqué.

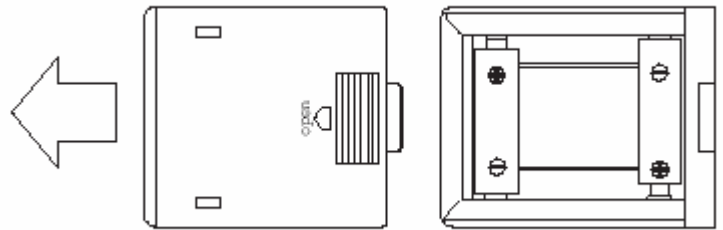

Touches et leur fonctions :

### Menu TV

Avec cette touche vous pouvez faire les réglages de l'image , son, fonction, heure et programmations..

### Touche P+P-

Recherchez les preferences mémorisées



### Touche Mute

La touche est prévu pour une atténuation directed u son.

### VOLUME

Utilisez volume + et volume- pour le réglage du volume.

### Touche AV / DVD / TV

Sélectionnez avec cette touche entre Television, DVD et les entrées Audio/video



### Touche Effect

Réglez les effets du son comme indique dans le menu.



### Touche marche/arrêt

Ci la télé est en marche, poussez sur la touche standby pour éteindre le téléviseur et DVD. Utilisez cette touche avec une des touches numériques pour mettre l'appareil en marche.

### Touche OSD

Si vous poussez sur cette touche, votre système affichera tout information concernant chaines, son et autres.

### Touche Copy

Utilisez cette touche pour interchager entres les chaines.

### Touche Change

Avec cette touche vous cangez entre (R20) DVD et TV .

### Touche DVD

Si l'appareil est en mode Téléviseur, vous pouvez le mettre rapidement en mode DVD.

### Touche STEP

Affichage du prochain étape.

### **Setup**

Utilisez cette touche pour entrer en mode setup pour le lecteur DVD.

### **Touche titre**

Retournez vers le début du film, dans le menu principal.

### **Touche Slow**

Effectuez une lecture en slow-motion avec les vitesses:  $\frac{1}{2}$ ,  $\frac{1}{4}$ ,  $\frac{1}{8}$ , et  $\frac{1}{16}$

Appuyez à plusieurs reprises sur ce bouton pendant la lecture d'un disque DVD. La lecture au ralenti commence. Appuyez sur ce bouton à plusieurs reprises pour choisir entre :

### **A-B**

Si vous appuyez sur ce bouton pour la première fois, le point de départ de la répétition est choisi, et la deuxième pression de ce bouton détermine le point d'arrêt de la répétition. L'appareil répétera la reproduction entre le point de départ et le point d'arrêt.

### **Resume**

Si vous poussez cette touche en mode STOP, vous pouvez retourner en mode affichage..

### **Touche Repeat**

Pendant la lecture d'un disque DVD, cette fonction permet de répéter un chapitre, un titre ou le disque entier, ce qui dépend de votre choix en appuyant sur ce bouton à plusieurs reprises.

### **Touche Enter**

Touche de confirmation

### **Touche Zoom**

En appuyant à plusieurs reprises sur ce bouton, vous pouvez agrandir ou réduire l'image. Il est possible d'agrandir l'image 4x ou de réduire l'image  $\frac{1}{4}$  fois.

### **Menu toets**

Retournez vers le début du film, dans le menu principal

### **Touche Angle**

A l'aide de ce bouton vous pouvez choisir parmi les différents angles, si le disque DVD contient des scènes prises simultanément sous plusieurs angles.

### **Touche Audio**

Avec cette touche vous pouvez choisir des canaux audio. L'option est seulement applicable si le disque DVD est équipé avec plusieurs pistes audio.

### **Touche Clear**

Effacez une sélection ou choix.

### **P/N**

Touche pour changer de système video entre PAL et NTSC

### **Touche Display**

Vous permet d'appeler plusieurs données d'information sur l'écran.

### **PBC**

Cette fonction est utilisée si vous voulez lire un disque VCD 2.0 ou SVCD. Si cette fonction est allumée, ce genre de disque sera automatiquement lu.

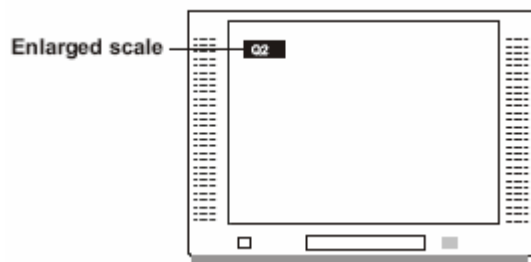

## **2. Utilisation du téléviseur**

- 1) Après avoir placé l'appareil en branché, vous pouvez mettre le téléviseur en marche. Le témoin sera illuminé rouge.
- 2) Poussez sur la touche POWER ou une des touche numériques du télécommande.
- 3) Poussez ensuite sur P+ ou P- pour mettre la télé sur une chaîne, ou utilisez les touches numériques.

## **Regarder la télé**

Il est possible de conserver les programmes souhaités de façon manuelle, ce qui présente un avantage lorsqu'on ne souhaite pas garder toutes les émissions.

Appuyer plusieurs fois sur **MENU** pour sélectionner **PRESET**, puis sur **VOL (+/-)**.

Avant de quitter **Sub Menu Preset**, renvoyer à l'une des options suivantes :

- a. Sur la partie **POS**, sélectionner le numéro de programme sur le canal souhaité et appuyer sur **VOL (+/-)** et **NUMBER (0, 1-9)**.
  - b. Appuyer sur **PR (+/-)** (ou répéter **MENU**) pour obtenir la bonne bande, puis sélectionner le canal de télévision et la station déjà programmée en appuyant sur **VOL (+/-)**.
  - c. Appuyer sur **PR (+/-)** (ou plusieurs fois sur **MENU**) pour sélectionner **SEARCH**.
  - d. Appuyer ensuite sur  $\square/\square$  ou **VOL (+/-)** pour le réglage du son.
- Lorsque la réception de l'image n'est pas optimale, la régler jusqu'au niveau de qualité souhaité :
    - En appuyant sur **Sub Menu Preset PR (+/-)** (ou plusieurs fois sur **MENU**) jusqu'à **FINE**.
    - En appuyant sur  $\square/\square$  ou **VOL (+/-)** pour une image optimale.

## Recherche des stations

### Auto tune

Si vous mettez votre téléviseur en marche pour la première fois, poussez longuement sur la touche **MENU** du télécommande afin d'observer le menu **TUNE** :

Utilisez les touches **CH+** en **CH-** pour choisir entre les options affichées, et choisissez pour **AUTO-SEARCH**, suivi d'une des touches **VOLUME**.

L'écran affichera le suivant :

La recherche des bandes UHF et VHF commence, et toutes les stations seront mémorisées automatiquement.

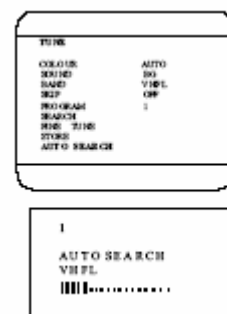

### Programmation rapide du téléviseur:

- ▶ Mettez votre télécommande et votre appareil TV/DVD en mode TV.
- ▶ Poussez 5x sur le bouton **MENU**.
- ▶ Choisissez avec les touches **P+/P-** l'option "AUTO SEARCH"
- ▶ Poussez sur la touche **V+** pour activer la recherche des stations automatique.

Votre téléviseur cherchera automatiquement toutes les bandes TV, et mémorise ensuite toutes les stations trouvées en séquence.

Vous pouvez plus tard réorganiser les stations selon votre choix sous les numéros de présélections..

Poussez sur la touche **MENU** pour finaliser.

Si vous ne pouvez pas trouver une station avec **AUTO-SEARCH**, ou si vous voulez mettre les émissions en mémoire selon votre choix, utilisez dans le menu de recherche l'option **SEARCH**. Choisissez **VOL+** ou **VOL-** pour commencer la recherche. **VOL+** cherche la bande du bas vers haut. Après avoir trouvé une station, choisissez avec les touches **P+** et **P-** pour **PROGRAM**.

Poussez sur l'option **STORE** suivi par **VOL+** pour accéder au sous-menu sous-menu et mémoriser la station.

Pendant la programmation toutes les touches seront bloquées sauf **MENU / OSD** et **POWER**

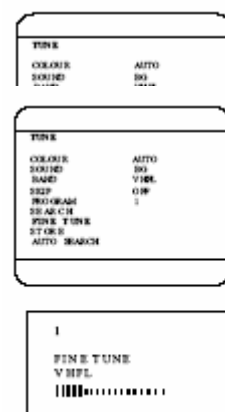

## Syntonisation fine:

Utilisez P+/P- en mode MENU et choisissez TUNE suivi par VOL+ ou VOL- pour effectuer la syntonisation fine.

Pour mettre cette syntonisation fine en marche poussez longuement sur la touche P+ ou P-.

## Mémoriser:

Utilisez CH+/CH- et choisissez STORE suivi par VOL+ et VOL- . Sélectionnez dans ce menu STORE pour "program" ou "store". Utilisez suivant avec les touches VOL+ en VOL- l'option pour changer le numéro du position de présélection.

## Changer les canaux :

Poussez longuement sur MENU et choisissez pour le sub-menu EXCHANGE avec les touches P+/P-

1. Choisissez EXCHANGE en poussant longuement sur MENU
2. Utilisez les touches P+ et P- et sélectionnez "Program 1"
3. Utilisez les touches V+ et V- et choisissez le premier numéro.
4. Utilisez les touches P+ et P- et sélectionnez "Program 2"
5. Utilisez les touches V+ et V- pour changer de programme
6. Utilisez les touches P+ et P- et sélectionnez "EXCHANGE"
7. Utilisez les touches V+ et V- pour changer

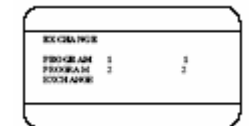
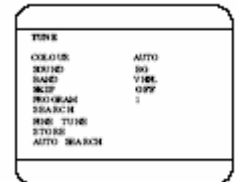

## Picture menu (Image):

Poussez sur MENU ou la touche PICTURE toets pour ouvrir le menu Picture.

Réglez dans ce menu : *Contraste, Luminosité, Couleurs, Clareté.*

La aussi, vous faites les réglages avec les touches P+ et P- ainsi que V+ et V-

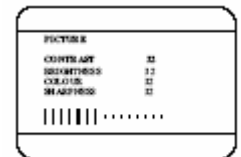

## Sound menu (Son):

Poussez sur MENU ou la touche PICTURE toets pour ouvrir le menu Picture. Réglez dans ce menu Volume, Aigues, Graves, Balance.

La aussi, vous faites les réglages avec les touches P+ et P- ainsi que V+ et V-



## Menu Horloge:

Avec ce fonction vous pouvez voir la télé automatiquement sams metre en marche.

Poussez sur la touche MENU suivi par l'option TIME , ou poussez directement sur la touche TIME de votre télécommande.

Remplissez ensuite les options avec les touches P+ en P- et V+ / V-.

1. Poussez sur P+ / P- et choisissez CLOCK.
2. Utilisez les touches V+/V- pour régler l'heure.

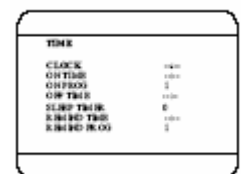

## Setup menu :

Poussez sur la touche MENU et choisissez SETUP.

1. Réglez la langue OSD avec les touches P+ / P- et V+ / V-
2. Réglez les couleurs rétro (BLUEBACK).

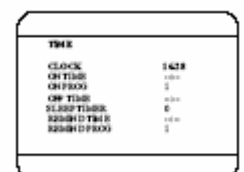

## TELETEXT

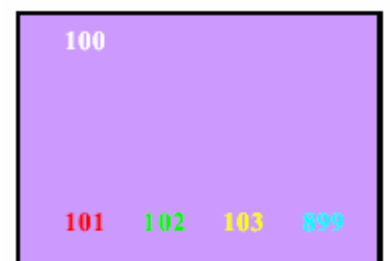

Le télétexte, option familière des programmes de télévision analogiques est également disponible sur beaucoup de programmes numériques. Votre récepteur est équipé d'un décodeur interne. Appuyez sur la touche TXT "Télétexte" pour visualiser les informations Télétextes du canal actif. Les informations télétextes sont visualisées en surimpression au programme de télévision. Pour sélectionner une page spécifique, utiliser le clavier numérique pour entrer le numéro de page (trois chiffres) choisi. Le récepteur est capable de stocker un grand nombre de pages dans une mémoire provisoire qui réduit le temps d'appel d'une nouvelle page. Entrez "100" à tout moment pour retourner à la page d'accueil du télétexte du canal actif. Vous pouvez utiliser les touches de navigation Haut/Bas pour paginer rapidement.

TV/TXT/MIX : Choisissez une mode de télétexte

Number 0~9 : Entrer le numéro de page

Subpage : Certain pages télétexte sont fournies de pages supplémentaires

Hold : Touche Stop pour arrêter la recherché

Page up/down: Choisissez la page suivante our précédente.

Cancel : Annuler la recherché d'une page

Size : Ce fonction vous permet de zoom votre écran

Index : Retour à la page 100

Reveal : Visualiser des sections caches

Boutons couleurs : En mode télétexte, vous pouvez choisir des page ultra rapide code.

### 3. Ingebruikname DVD

Une fois que tous les raccordements sont faits, l'appareil est prêt pour utilisation. Avant de commencer, faites attention à ce qui suit :

- 1) Mettez le téléviseur sous tension et choisissez le canal vidéo (ou cela se fait automatiquement par la voie de la connexion SCART).
- 2) Appuyez sur le commutateur du lecteur DVD et insérez un disque DVD.

Le bouton de programmation peut être utilisé aussi bien pour les CDs audio que pour les DVDs. L'utilisation de ce bouton est égale à l'utilisation de ce bouton sur un lecteur CD. Vous pouvez mémoriser des titres ou des chapitres sous un certain numéro de présélection et, au besoin, les titres ou les chapitres peuvent être lus dans un certain ordre ou au choix sans effectuer la fonction de recherche.

#### 1) Appuyez sur OPEN/CLOSE.

Le tiroir à disque s'ouvre.

Vous pouvez ouvrir le tiroir à disque en poussant sur ce bouton, même si le lecteur DVD est en mode d'attente. Insérez un disque dans le tiroir à disque avec la face imprimée vers le haut.

Il existe deux formats de disque. Insérez le disque dans le bon retrait sur le tiroir à disque. Si le disque n'est pas correctement dans le retrait, il peut être endommagé et le lecteur DVD peut tomber en panne.

#### 3) Appuyez sur PLAY sur la télécommande ou sur le lecteur DVD.

Le tiroir à disque se ferme automatiquement et l'appareil commence à lire le disque. Si le disque est inséré sens dessus dessous (et c'est un disque simple face), l'écran du téléviseur affiche "NO DISC" ou "DISC ERROR".

Si tous les chapitres du disque sont lus, le lecteur DVD s'arrête automatiquement et l'écran menu apparaît. En cas de DVDs interactifs, un menu apparaît sur l'écran du téléviseur.

#### 4) Appuyez sur et appuyez sur ENTER, ou sur les

boutons numériques afin de sélectionner le numéro du titre/chapitre désiré.

5) Appuyez sur **PAUSE** ; la lecture du disque passera en pause.

6) Appuyez sur **PREV [précédent]** afin de rechercher éventuellement un chapitre précédent.

7) Appuyez sur **NEXT [suivant]** afin de rechercher éventuellement un chapitre suivant.

8) Appuyez sur **F.FWD [avance rapide]** afin de rechercher rapidement en avant avec image.



9) Appuyez sur **REW [rembobinage rapide]** afin de rechercher rapidement en arrière avec image.



10) Appuyez sur **STOP** afin d'arrêter la lecture et de revenir au menu de titres.

11) Appuyez sur le bouton **DISPLAY [écran d'affichage]** pendant la lecture afin d'afficher le titre du disque DVD, ainsi que le chapitre avec la durée.

## 4. Description des fonctions

### 4.1 Screen display [affichage écran]

Comme dit, cette fonction affiche les durées du disque DVD à lire.

### 4.2 Play mode [mode de lecture]

Utilisez cette fonction afin de régler le système, comme mentionné ci-dessus, à NTSC ou à PAL.

### 4.3 Subtitle [sous-titrage]

A l'aide de ce bouton vous pouvez sélectionner de différentes langues pour les sous-titrages.

### 4.4 Angle

A l'aide de ce bouton vous pouvez choisir parmi les différents angles, si le disque DVD contient des scènes prises simultanément sous plusieurs angles.

### 4.5 Language [langue]

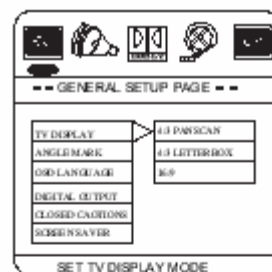

Vous pouvez choisir entre 8 langues, et entre 4 langues pour un disque SVCD. Cette fonction n'est disponible que si le disque contient plusieurs langues.

#### 4.6 Title [titre]

Si vous appuyez sur le menu 'title', vous entrez le menu des titres de votre disque DVD.

#### 4.7 Menu

Appuyez sur le bouton 'menu' afin de revenir au menu principal de votre disque DVD.

#### 4.8 Boutons de direction ou flèches

A l'aide de ces boutons vous pouvez choisir parmi les menus.

#### 4.9 Boutons numériques

A l'aide de ce clavier numérique (0~9), vous pouvez sélectionner directement en entrant les paramètres. De cette manière l'utilisation des boutons de direction n'est plus nécessaire.

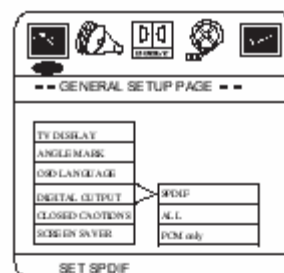

#### 4.10 Goto [aller à]

A l'aide de ce bouton vous pouvez directement aller à un autre titre, à la durée, etc. pendant la lecture.

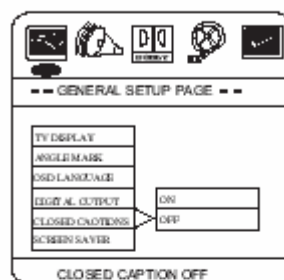

#### 4.11 PBC

Cette fonction est utilisée si vous voulez lire un disque VCD 2.0 ou SVCD. Si cette fonction est allumée, ce genre de disque sera automatiquement lu.

#### 4.12 Repeat A-B [répétition A-B]

Si vous appuyez sur ce bouton pour la première fois, le point de départ de la répétition est choisi, et la deuxième pression de ce bouton détermine le point d'arrêt de la répétition. L'appareil répétera la reproduction entre le point de départ et le point d'arrêt.

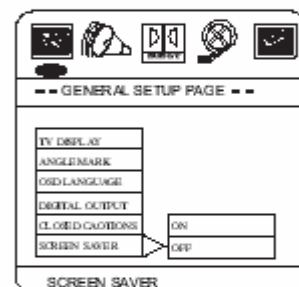

#### 4.13 Repeat [répétition]

Pendant la lecture d'un disque DVD, cette fonction permet de répéter un chapitre, un titre ou le disque entier, ce qui dépend de votre choix en appuyant sur ce bouton à plusieurs reprises.

#### 4.14 Zoom

En appuyant à plusieurs reprises sur ce bouton, vous pouvez agrandir ou réduire l'image. Il est possible d'agrandir l'image 4x ou de réduire l'image 1/4 fois.



#### 4.15 Channel [canaux]

Pendant la lecture d'un VCD ou d'un SVCD, vous pouvez choisir entre les canaux pour le son, comme son de la voix à gauche, son de la voix à droite ou voix entièrement supprimée.

#### 4.16 Volume et Mute [volume et sourdine]

Ces boutons de réglage vous permettent d'augmenter ou de diminuer le volume ou avec le bouton sourdine de couper entièrement le volume (bouton rapide arrêt).

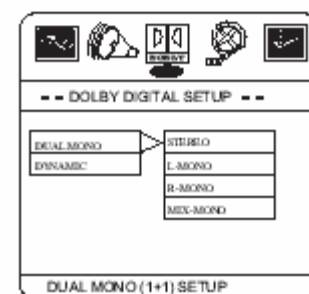

#### 4.17 Program [programme]

Si vous appuyez sur ce bouton pendant la lecture, vous entrez le statut du programme, permettant de programmer un ordre de lecture à l'aide des boutons numériques 0~9. Vous pouvez enlever un numéro entré à l'aide du bouton "clear" si c'est nécessaire. Le bouton "enter/start" permet la lecture des réglages programmés.

#### 4.18 Slow [ralenti]

Appuyez à plusieurs reprises sur ce bouton pendant la lecture d'un disque DVD. La lecture au ralenti commence. Appuyez sur ce bouton à plusieurs reprises pour choisir entre :

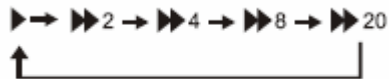

#### 4.19 Mode vidéo

Pendant la lecture vous pouvez appuyer sur le bouton 'V-mode' pour choisir entre les différentes connexions vidéo comme YPbPr, VGA et S-vidéo.

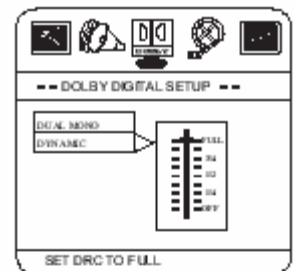

### 5. Réglages du système

Au moment où les réglages de base sont effectués, le lecteur peut toujours fonctionner sous les mêmes circonstances (surtout facilement avec les disques DVD). Les réglages restent mémorisés dans le mémoire jusqu'à ce qu'ils soient changés, même si l'appareil est éteint.



#### Appuyez sur SETUP dans le mode d'arrêt

Le menu SETUP apparaît.

Vous pouvez faire votre choix à l'aide des boutons de directions (flèches). Appuyez ensuite sur ENTER afin de confirmer votre choix.



#### 5.1 Langues

Choisissez la langue préférée .

Choisissez la langue menu OSD que vous voulez utiliser. Il est possible de choisir entre des différentes langues affichées à l'écran si vous utilisez la fonction "SETUP".

Vous pouvez faire votre choix à l'aide des boutons de direction (flèches). Appuyez ensuite sur ENTER afin de confirmer votre choix.

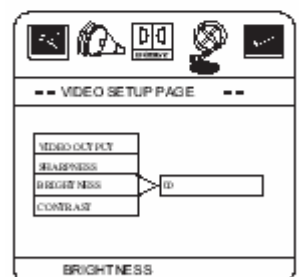

Sélectionnez le type d'écran correct ce qui dépend du téléviseur.

Format large bande (16:9).

Le format Scan sera lu dans ce format (bord droit et bord gauche coupés).

Si vous appuyez sur le bouton SETUP, cet écran est affiché.



TV screen Film format	4:3			16:9
	Normal	Full view	Mailbox	Wide screen
4:3				
16:9				

## 5.2. AUDIO SETUP [mise en place audio]

La page pour la mise en place de l'audio vous permet de régler tout ce qui concerne le son et les haut-parleurs, ainsi que les réglages Dolby Digital. A l'aide des boutons de direction vous pouvez faire votre choix. Appuyez ensuite sur ENTER afin de confirmer votre choix.

### SPEAKER SETUP [mise en place haut-parleurs]

Dans le mode downmix vous pouvez choisir entre les possibilités qui sont affichées sur la page de la mise en place du disque DVD.

Il est recommandé de choisir 'stéréo' pour les films et 2 systèmes de haut-parleur. Si vous avez un amplificateur Dolby Prologic ou DTS, vous pouvez sélectionner 5.1CH.

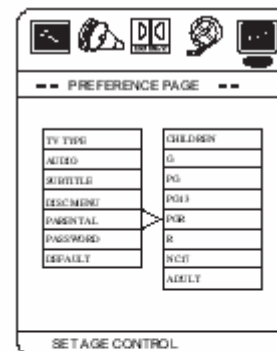

### DOLBY DIGITAL SETUP (par la voie de sorties digitales)

Il faut suivre les instructions données dans le menu pour la mise en place du DVD en combinaison avec les réglages indiqués dans ce menu. La mise en place de Dolby Digital inclut la fonction utilitaire de L-MONO et R-MONO et la compression dynamique. Si vous avez déjà un amplificateur avec décodeur Dolby-Prologic et DTS, vous pouvez mettre le réglage à "STEREO-LEFT-RIGHT" et son "MIXED".

Comme un standard pour l'affichage 5.1 Dolby Prologic, il faut donc utiliser le réglage "STEREO".

A l'aide des sorties SPDIF vous pouvez allumer ou éteindre les sorties coaxiales digitales ou les sorties de fibre optique ou vous pouvez régler la compression désirée, ce qui dépend de ce que vous voulez utiliser. Vous pouvez trouver de renseignements ultérieurs concernant la compression sur le disque DVD, si ce disque contient cette fonction utilitaire.

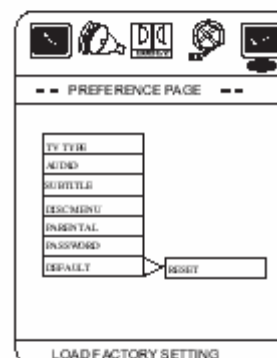

### CANAL PCM

Sélectionnez les canaux à utiliser pour le lecteur DVD.

A l'aide des boutons de direction vous pouvez faire votre choix. Appuyez ensuite sur ENTER afin de confirmer votre choix.

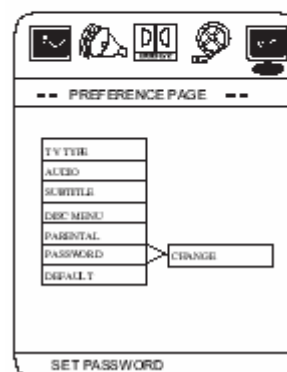

### LPCM Out

Sélectionnez le type du flot de données à utiliser. Normalement vous pouvez le tenir à 96K. A l'aide des boutons de direction vous pouvez faire votre choix. Appuyez ensuite sur ENTER afin de rmer votre choix.

### DOLBY DIGITAL SETUP (par la voie de sorties digitales)

Il faut suivre les instructions données dans le menu pour la mise en place du DVD en combinaison avec les réglages indiqués dans ce menu. La mise en place de Dolby Digital inclut la fonction utilitaire de L-MONO et R-MONO et la compression dynamique. Si vous avez déjà un amplificateur

avec décodeur Dolby-Prologic et DTS, vous pouvez mettre le réglage à "STEREO-LEFT-RIGHT" et son "MIXED".

Comme un standard pour l'affichage 5.1 Dolby Prologic, il faut donc utiliser le réglage "STEREO".

#### DYNAMIC RANGE COMPRESS [gamme dynamique compression]

Il faut suivre les instructions dans le menu pour la mise en place du DVD en combinaison avec les réglages indiqués dans ce menu. La compression dynamique donne un son ajusté, ce qui permet de diminuer ou augmenter la dynamique.

Vous êtes libre de régler ceci comme vous voulez.

#### CHANNEL DELAY [ralentissement canal]

A l'aide de cette fonction vous pouvez donner un effet à un certain canal en forme d'un ralentissement.

Vous pouvez choisir entre haut-parleur RS, LS, Center et subwoofer. Pour ces réglages il faut utiliser les boutons de direction sur la télécommande.

#### MENU PARENTAL

Cette option vous permet de régler le blocage parental dont vous pouvez empêcher le visionnage de certains disques par les enfants pendant votre absence. Les codes affichés ici sont des restrictions qui diffèrent par disque DVD. Le code à utiliser pour un certain type de film (érotique, action, meurtre, etc.) est mentionné à l'arrière du disque DVD acheté par vous. Si vous sélectionnez l'option OFF, la lecture de tous les films est possible sans difficulté. Si vous sélectionnez une de ces options, vous devez utiliser un mot de passe .

#### 1.4.6 DEFAULTS [réglages standard]

Cette option remettra tous les réglages en réglages standard normaux. Vous pouvez utiliser cette option si les réglages sont absolument faux.

#### 1.4.6 PIN SETUP [mise en place code personnel]

Vous pouvez choisir n'importe quel code personnel à entrer ici. Le code personnel existe pour le réglage du contrôle parental .

Le code personnel standard est : **1369**

## 6. Réglages MP3

La lecture des disques MP3 est possible avec le lecteur DVD. Cela vous permet de mémoriser de centaines de pistes sur un seul disque. MP3 est une technique de compression afin de mémoriser de la musique ou du son tout en prenant un minimum d'espace sur le disque. Le rapport de compression dépend de la compression choisie pendant la création du MP3. La moyenne est de 1:12.

Insérez un disque MP3 dans le lecteur DVD. Après avoir inséré un disque MP3, une structure de menu est affichée sur la fenêtre de lecture dont vous pouvez faire un choix entre les pistes à lire.

Utilisez afin de faire un choix dans un certain dossier.

Ce dossier n'est présent que si vous avez placé les fiches MP3 dans des dossiers séparés pendant la création du disque MP3.

Appuyez sur 'enter' après que vous avez fait un choix.

En outre, vous pouvez aussi utiliser les boutons de répétition (repeat), comme pour un CD normal, ou choisir de passer à la lecture aléatoire (random) ou même à la lecture programmée.

