

# KARAOKE MACHINE

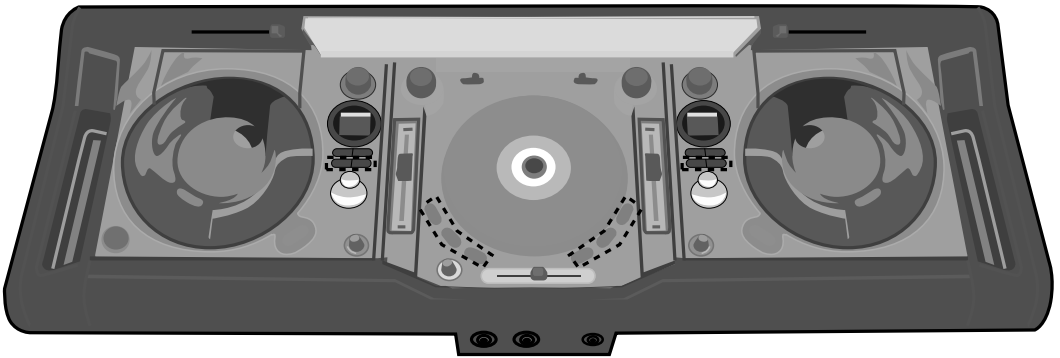

NEEM DEZE HANDLEIDING VOLLEDIG DOOR VOOR U HET APPARAAT IN GEBRUIK NEEMT

	<b>OPGELET:</b> GEVAAR VOOR ELEKTRISCHE SCHOK. NIET OPENEN	
---	--	---

**OPGELET:** VERWIJDER HET BOVENPANEEL (OF HET ACHTERPANEEL) NIET OM DE KANS OP EEN ELEKTRISCHE SCHOK TE BEPERKEN. BEVAT GEEN ONDERDELEN DIE DOOR DE GEBRUIKER KUNNEN WORDEN ONDERHOUDEN. WEND U TOT VAKKUNDIG PERSONEEL VOOR HET ONDERHOUD.



**GEVAARLIJKE SPANNING:**

Een bliksemfits met pijnpunt in een gelijkzijdige driehoek is bedoeld om de gebruiker te waarschuwen voor de aanwezigheid van ongeïsoleerde draden met gevaarlijke spanning binnenin het product/de randapparatuur. Deze spanning kan hoog genoeg zijn om bij personen een elektrische schok teweeg te brengen.



**OPGELET:**

Het uitroepteken in een gelijkzijdige driehoek maakt de gebruiker erop attent dat er belangrijke bedienings- of onderhoudsinstructies vermeld staan in de bijgeleverde documentatie.

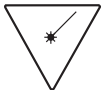

**GEVAAR:**

Onzichtbare en gevaarlijke laserstraling als de afdekkap is geopend of de veiligheidsvergrendeling is overbrugd. Vermijd rechtstreekse blootstelling aan de laserstraal.

**FCC-WAARSCHUWING:**

Deze apparatuur kan energie van radiofrequentie genereren of gebruiken. Wijzigingen aan de apparatuur kunnen schadelijke storing veroorzaken, tenzij deze wijzigingen uitdrukkelijk in de handleiding worden toegestaan. Wijzigingen aan dit apparaat die niet uitdrukkelijk zijn toegestaan kunnen het recht van de gebruiker om met dit apparaat te werken ongeldig maken.

**VEILIGHEIDSVORSCHRIFT M.B.T. DE LASER:**

Dit apparaat is uitgerust met een laser. Omwille van het risico van oogletsels dient u zich voor het onderhoud van het apparaat tot gekwalificeerd onderhoudspersoneel te wenden.

**OPGELET:** HET UITVOEREN VAN HANDELINGEN EN/OF AANPASSINGEN OF HET VOLGEN VAN PROCEDURES DIE IN DEZE HANDLEIDING WORDEN BESCHREVEN, KAN BLOOTSTELLING AAN GEVAARLIJKE STRALING TOT GEVOLG HEBBEN.

**INFORMATIE:**

Deze apparatuur is getest volgens, en voldoet aan, de limieten voor een digitaal apparaat van klasse B volgens deel 15 van de FCC-voorschriften. Deze limieten dienen om een redelijke mate van bescherming te bieden tegen schadelijke interferentie wanneer de apparatuur gebruikt wordt in een woonomgeving. Deze apparatuur wekt hoogfrequente energie op, gebruikt deze en kan deze uitstralen en kan, indien niet geïnstalleerd en gebruikt volgens de instructies, schadelijke interferentie van radiocommunicatie veroorzaken. Er kan van geen enkele installatie gegarandeerd worden dat deze geen interferentie zal veroorzaken. Als deze apparatuur schadelijke interferentie van radio- of tv-ontvangst veroorzaakt (wat u kunt bepalen door de apparatuur uit en weer aan te zetten), wordt de gebruiker aangemoedigd te proberen deze interferentie op te heffen door een of meer van de volgende maatregelen te treffen:

- Verdraaien of verplaatsen van de ontvangende antenne.
- Vergroten van de afstand tussen de apparatuur en de ontvanger.
- Aansluiten van de apparatuur op een ander circuit dan dat waarop de ontvanger is aangesloten.
- Neem voor assistentie contact op met de leverancier of een ervaren radio- of tv-monteur.

**WAARSCHUWING: STEL DIT APPARAAT NIET BLOOT AAN REGEN OF VOCHT OM DE KANS OP BRAND OF ELEKTRISCHE SCHOKKEN TE VOORKOMEN.**

**OVERBELASTINGSBEVEILIGINGEN:**

Voor aansluiting op een wisselstroomnet is het gebruik van een overbelastingsbeveiliging aanbevolen. Blikseminslagen en stroomschommelingen vallen NIET onder de productgarantie.

**Beste Klant:**

U koos voor deze kwalitatieve audioapparatuur, de start van talloze uren muzikaal plezier. Tijd om even na te gaan hoe u ten volle kunt genieten van de mogelijkheden die dit apparaat u biedt. De fabrikant en de Electronic Industries Association's Consumer Electronics Group willen dat u op een veilige manier het maximum uit uw apparatuur kunt halen en dat het geluid hierbij duidelijk en helder wordt weergegeven, zonder storingen en zonder vervelend geschal, en - wat belangrijker is - zonder de fijngevoeligheid van uw gehoor aan te tasten. Geluid kan bedrieglijk zijn. Na verloop van tijd gaat het oor zich aan hogere geluidsvolumes aanpassen en gaat het er minder last van ondervinden. Wat dan "normaal" klinkt, kan in wezen luid en schadelijk voor het oor zijn. Bescherm uzelf en zet het geluidsvolume van uw apparatuur op een veilig niveau VÓÓR uw gehoor zich eraan aanpast.

**Hoe stelt u een veilig geluidsniveau in:**

- Zet de volumeknop laag als u het apparaat inschakelt.
- Verhoog het geluid langzaam tot een comfortabel, helder en storingvrij niveau.

**Zodra u een comfortabel geluidsniveau hebt ingesteld:**

- Regelt u de afstemknop bij en laat u hem zo staan.

Dit neemt enkele ogenblikken, maar het zal een beschadiging van het gehoor of doofheid helpen te voorkomen. Zo kan u uw hele leven lang luisteren en dat is ons streefdoel.

**Uw levenslang luisterplezier, dat is ons streefdoel. Uw levenslang luisterplezier, dat is ons streefdoel**

Als het op een verantwoorde manier wordt gebruikt, staat deze nieuwe geluidsapparatuur garant voor levenslang plezier en genot. Vermits een beschadiging van het gehoor door hard geluid vaak pas kan worden opgemerkt als het te laat is, raden de fabrikant en Electronic Industries Association's Consumer Electronics Group u aan langdurige blootstelling aan te luid lawaai te vermijden. Voor uw veiligheid geven we u hier een lijst met geluidsniveaus.

**Decibel****Niveau****Voorbeeld**

30	Stille bibliotheek, zacht gefluister
40	Woonkamer, koelkast, slaapkamer - weg van alle verkeer
50	Weinig verkeer, normaal gesprek, rustig kantoor
60	Airconditioner op 0,6 m., naaimachine
70	Stofzuiger, haardroger, luidruchtig restaurant
80	Middelmatig stadsverkeer, afvalverniegers, alarmklok op 6 cm

**VOLGENDE GELUIDSNIVEAUS KUNNEN SCHADELIJK ZIJN ALS U ER VOORTDUREND WORDT AAN BLOOTGESTELD:**

90	Metro, motorfiets, vrachtwagenverkeer, grasmaaier
100	Vuilniswagen, kettingzaag, luchtdrukboor
120	Rockconcert vlak vóór luidsprekers, donderslag
140	Geweerschot, straalmotor
180	Lanceerplatform van raket

Informatie verschaft met toestemming van de Deafness Research Foundation.





# DE BEDIENINGSELEMENTEN

## VOORZIJD

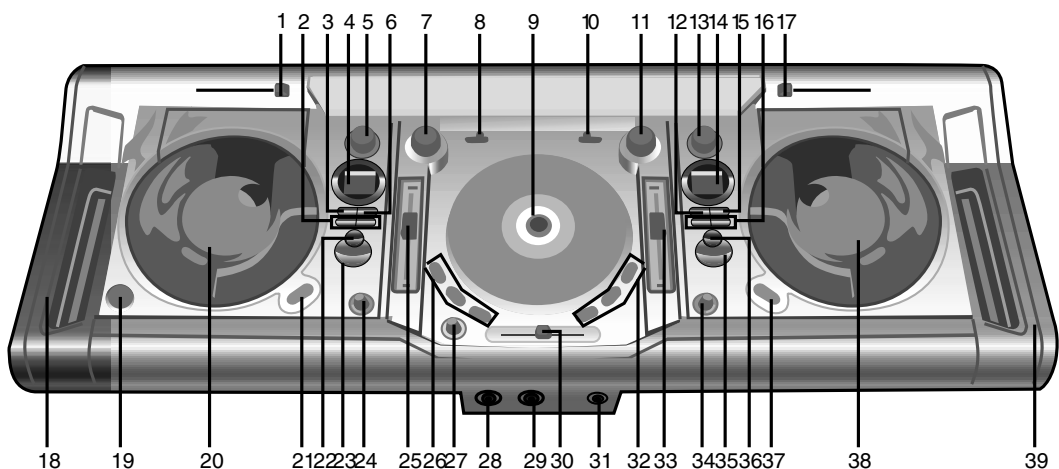

- |   |  |
|---|--|
| 1. PITCH - Toerental regelen                      | 21. OPEN - Openen (Disk 1)                     |
| 2. Skip/Search - Overslaan/Zoeken ◀◀/▶▶ (Disk 1)  | 22. STOP (■) (Disk 1)                          |
| 3. PROGRAM - Programmeren (Disk 1)                | 23. PLAY/PAUSE - Afspelen/pauze (▶  ) (Disk 1) |
| 4. Display (Disk 1)                               | 24. MIC 1 VOLUME - Volumeknop microfoon 1      |
| 5. PHONE VOLUME - Volumeknop hoofdtelefoon        | 25. CHANNEL 1 VOLUME - Volumeknop kanaal 1     |
| 6. REPEAT - Herhalen (Disk 1)                     | 26. Scratch-knoppen (1-3)                      |
| 7. BASS BOOST                                     | 27. SCRATCH LEVEL-knop                         |
| 8. CD/AUX-schakelaar                              | 28. MIC 1 - Aansluiting microfoon 1            |
| 9. SCRATCH-schijf                                 | 29. MIC 2 - Aansluiting microfoon 2            |
| 10. AUTO VOCAL/OFF - Zonder/Met zang              | 30. CROSS FADER - Overvloeien                  |
| 11. MASTER VOLUME - Hoofdvolumeknop               | 31. PHONES - Aansluiting hoofdtelefoonen       |
| 12. PROGRAM - Programmeren (Disk 2)               | 32. Scratch-knoppen (4-6)                      |
| 13. ECHO  | 33. CHANNEL 2 VOLUME - Volumeknop kanaal 2     |
| 14. Display (Disk 2)                              | 34. MIC 2 VOLUME - Volumeknop microfoon 2      |
| 15. REPEAT - Herhalen (Disk 2)                    | 35. PLAY/PAUSE - Afspelen/pauze (▶  ) (Disk 2) |
| 16. Skip/Search - Overslaan/Zoeken ◀◀/▶▶ (Disk 2) | 36. STOP (■) (Disk 2)                          |
| 17. PITCH - Toerental regelen (Disk 2)            | 37. OPEN - Openen (Disk 2)                     |
| 18. Linkerhandgreep                               | 38. Cd-vak 2                                   |
| 19. POWER - Stroomschakelaar                      | 39. Rechterhandgreep                           |
| 20. CD-vak 1                                      |  |

## DE BEDIENINGSELEMENTEN (VERVOLG)

### ACHTERZIJDE

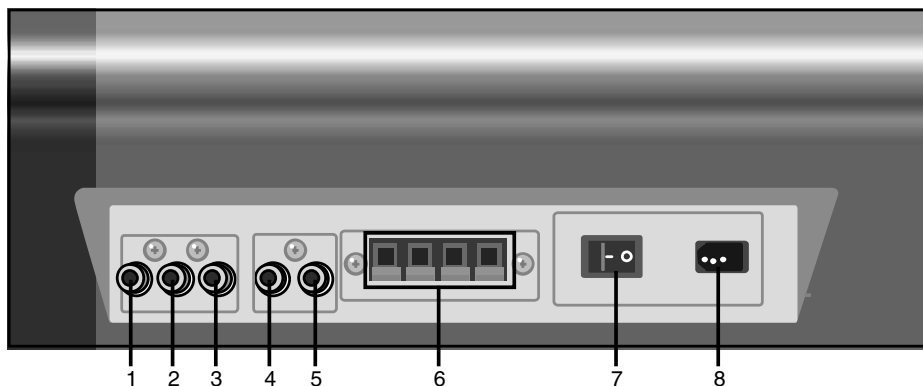

- |                                 |                                      |
|---------------------------------|--------------------------------------|
| 1. AUDIO OUT rechteraansluiting | 6. Aansluitstekker voor luidsprekers |
| 2. AUDIO OUT linkeraansluiting  | 7. MAIN POWER - Hoofdschakelaar      |
| 3. VIDEO OUT aansluiting        | 8. AC - Wisselstroomaansluiting      |
| 4. AUX IN rechteraansluiting    |                                      |
| 5. AUX IN linkeraansluiting     |                                      |

## VOEDING

### WISSELSTROOM

Gebruik het bijgeleverde gepolariseerde wisselstroomsnoer om het apparaat op wisselstroom aan te sluiten. Steek het smalle uiteinde van het wisselstroomsnoer in de wisselstroomingang aan de achterzijde van het apparaat. Steek het andere uiteinde van het wisselstroomsnoer in een overeenstemmende contactdoos van 230V 50 Hz.

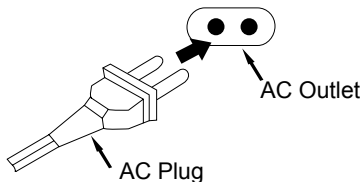

**OPMERKING:** De bijgeleverde wisselstroomstekker is gepolariseerd om de kans op een elektrische schok tot een minimum te beperken. Als de wisselstroomstekker niet in een niet-gepolariseerd wisselstroomcontactdoos past, schaaf of knip de bredere pin dan zeker niet bij. Het is de verantwoordelijkheid van de gebruiker om de verouderde contactdoos te laten vervangen door een elektricien.

# AANSLUITINGEN

## DE LUIDSPREKERS AANSLUITEN

1. Plaats de luidsprekers op een geschikte plaats aan beide zijden van het apparaat. Doorgaans verkrijgt men een optimaal stereogeluid door de luidsprekers op een afstand van 12,5 tot 20 cm te plaatsen, maar dit kan verschillen naargelang de grootte en de akoestiek van de kamer.
2. Achteraan het apparaat vindt u de aansluitstekkers voor de luidsprekers. Steek de gestreepte zwarte kabels in de rode (+) aansluitklemmen en de ononderbroken zwarte kabels in de zwarte (-) aansluitklemmen.
3. Om de luidsprekers aan te sluiten, drukt u de klem omlaag, steekt u de kabel van de luidspreker in de aansluitstekker en drukt u nogmaals op de klem om de kabel vast te klemmen.
4. Trek zachtjes aan de kabel om te controleren of hij goed vastzit.

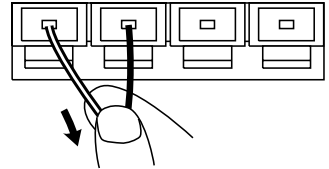

**OPGELET:** Sluit enkel de bijgeleverde luidsprekers aan. Door andere of bijkomende luidsprekers aan te sluiten, kunt u het apparaat beschadigen. Gebruik het apparaat nooit zonder de luidsprekers.

## HET APPARAAT AANSLUITEN OP EEN TELEVISIE EN EEN ONTVANGER/HOME STEREO

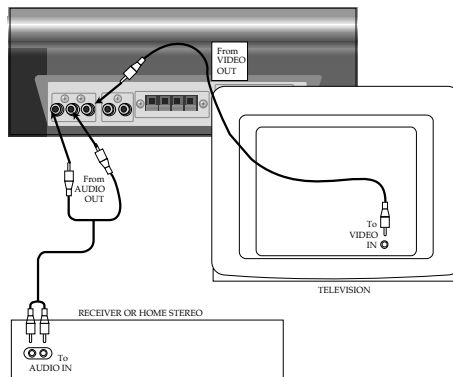

## BELANGRIJKE INFO ALS U HET APPARAAT OP EEN TELEVISIE EN ONTVANGER/HOME STEREO WIL AANSLUITEN:

- Als u het apparaat aansluit op een ontvanger/home stereo en tv, kunt u het geluid van het apparaat langs de luidsprekers van de home stereo/ontvanger weergeven. Als u een CD+G-disk in cd-vak 2 afspeelt, zult u de songteksten bovendien op het scherm van de aangesloten tv kunnen aflezen.
- U moet de INPUT-schakelaar van uw tv op VIDEO IN of AUX IN zetten. Als de tv met een afstandsbediening werkt, druk dan op de INPUT- of AUX-knop van de afstandsbediening om de input te wijzigen.
- Raadpleeg naast deze handleiding ook de handleiding van de tv en de ontvanger/home stereo om dit apparaat erop aan te sluiten.
- Alvorens het apparaat aan te sluiten, dient u ervoor te zorgen dat de stroom uitgeschakeld is en dat de stekker van beide apparaten uitgetrokken is.

## AANSLUITINGEN (VERVOLG)

### HET APPARAAT AANSLUITEN OP EEN TELEVISIE

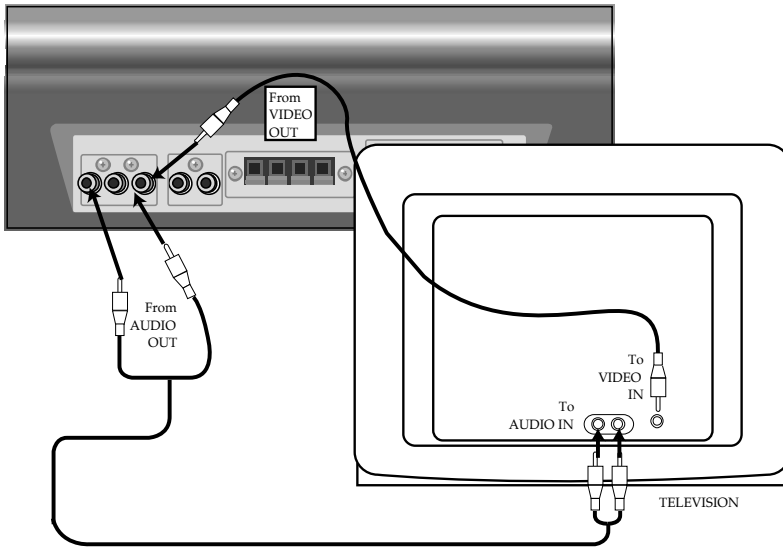

#### **BELANGRIJKE INFO ALS U HET APPARAAT OP EEN TELEVISIE WILT AANSLUITEN:**

- Als u het apparaat aansluit op een tv, kunt u het geluid van het apparaat langs de tv weergeven. Als u een CD+G-schijf in cd-vak 2 afspeelt, zult u de songteksten bovendien op het scherm van de aangesloten tv kunnen aflezen.
- U moet de INPUT-schakelaar van uw tv op VIDEO IN of AUX IN zetten. Als de tv met een afstandsbediening werkt, druk dan op de INPUT- of AUX-knop van de afstandsbediening om de input te wijzigen.
- Raadpleeg naast deze handleiding ook de handleiding van de tv om dit apparaat erop aan te sluiten.
- Alvorens het apparaat aan te sluiten, dient u ervoor te zorgen dat de stroom uitgeschakeld is en dat de stekker van beide apparaten uitgetrokken is.
- Als uw tv slechts over één audio-input beschikt, hebt u mogelijk een "Y"-connector nodig. Ga even langs bij uw elektrozaak.
- Nadat u het apparaat hebt aangesloten, dient u de AUDIO-modus op de tv op de gewenste audiostand zetten.

## AANSLUITINGEN (VERVOLG)

### HET APPARAAT AANSLUITEN OP EXTERNE AUDIOAPPARATUUR

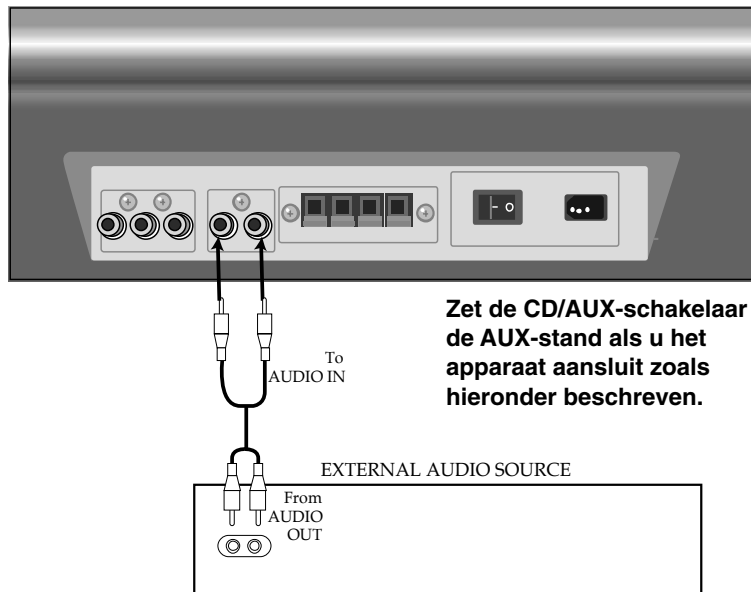

#### OPMERKINGEN:

- Als u het apparaat aansluit op een extern audioapparaat, kunt u het geluid van het externe audioapparaat langs de luidsprekers van dit apparaat weergeven.
- Raadpleeg naast deze handleiding ook de handleiding van het externe audioapparaat om het externe audioapparaat erop aan te sluiten.
- Alvorens het externe apparaat aan te sluiten, dient u ervoor te zorgen dat de stroom uitgeschakeld is en dat de stekker van beide apparaten uitgetrokken is.

#### EEN HOOFDTELEFOON AANSLUITEN

Als u alleen wilt luisteren, kunt u een laagohmige hoofdtelefoon aansluiten via de ingang voor hoofdtelefoon. Zodra de stekker van de hoofdtelefoon in deze ingang zit, zijn de luidsprekers uitgeschakeld.

Regel het volume van de hoofdtelefoons bij met de PHONE VOLUME-knop.

#### DE MICROFOON(S) AANSLUITEN

Dit apparaat heeft twee ingangen voor microfoons, zodat u met uw favoriete songs kunt meezingen. Zorg ervoor dat de MIC VOLUME-knoppen volledig naar omlaag staan voor u de microfoons aansluit.

# GEBRUIKSAANWIJZINGEN

## STANDAARD COMPACT DISCS AF SPELEN - VAK 1

Raadpleeg pagina 13 om CD+G-disks in Vak 2 af te spelen.

Raadpleeg pagina 14 om CD's af te spelen en tegelijkertijd het geluid te mixen.

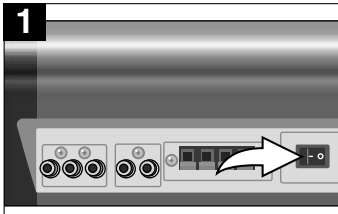

Zet de HOOFDSCHAKELAAR achteraan het apparaat op ON

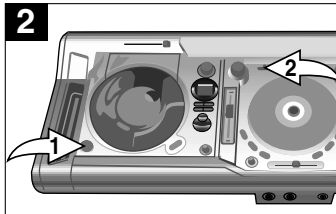

Druk op de POWER-knop ❶ om het apparaat in te schakelen. Zorg ervoor dat de CD/AUX-schakelaar ❷ op de CD-stand staat.

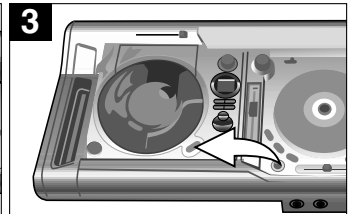

Druk op de "OPEN"-knop van Vak 1 om de klep van cd-vak 1 te openen. Druk de cd zachtjes op het centrale pinnetje, met de bedrukte zijde naar boven. Sluit de klep van het cd-vak.

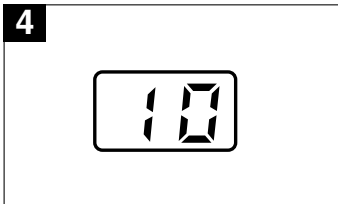

De cd-speler leest de inhoudstafel van de cd en op het display verschijnt het aantal nummers op de cd.

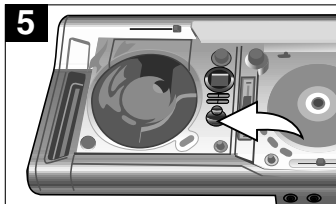

Druk op PLAY/PAUSE-knop (▶||) om het afspelen van nummer 1 te starten. Het "play"-lichtje gaat branden.

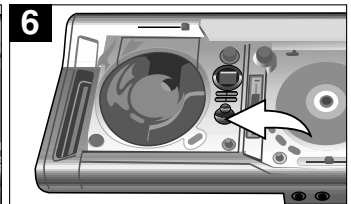

Druk op PLAY/PAUSE-knop (▶||) om het afspelen te onderbreken; het "play/pause"-lichtje gaat knipperen. Druk nogmaals op deze knop om het afspelen te hervatten.

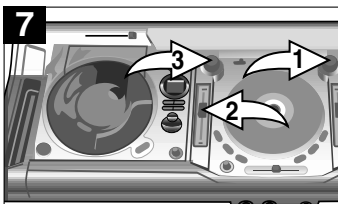

Regel het volume naar wens bij via de knoppen MASTER VOLUME ❶, CHANNEL 1 ❷ en BASS BOOST ❸. Als u het volume via de MASTER VOLUME-knop regelt, wordt het volume van beide disks gewijzigd. Regelt u de CHANNEL 1-volumeknop bij, dan wordt enkel het volume van disk 1 gewijzigd.

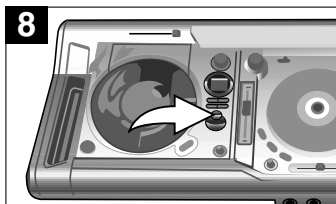

Om het afspelen stop te zetten vóór het einde van de disk, drukt u op de STOP-knop (■). De disk stopt en op het display verschijnt het totaal aantal nummers op de cd.

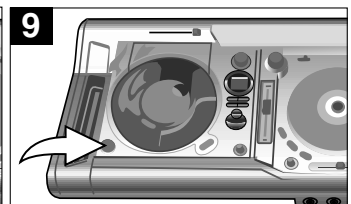

Haal uw disk uit en sluit de klep van het cd-vak. Druk op de POWER-knop om het apparaat uit te schakelen.

**OPM.:**  
Zet de HOOFDSCHAKELAAR op OFF om de algemene stroomtoevoer uit te schakelen.

# GEBRUIKSAANWIJZINGEN (VERVOLG)

## CD PAUZE-knop

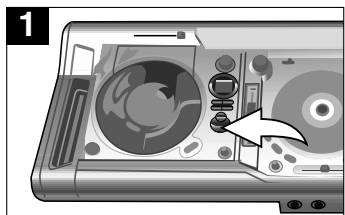

Als u het afspelen tijdelijk wil onderbreken, drukt u op de PLAY/PAUSE-knop (▶||). De cd wordt niet verder afgespeeld, maar blijft wel draaien. Het PLAY-lichtje knippert.

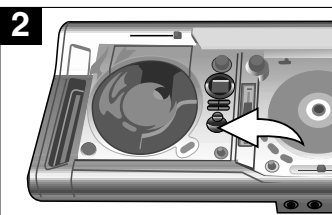

Druk nogmaals op de PLAY/PAUSE-knop (▶||) om de onderbreking te beëindigen en de cd verder af te spelen. Het PLAY-lichtje blijft branden.

## OM DE CD VANAF EEN BEPAALDE TRACK AF TE SPELEN

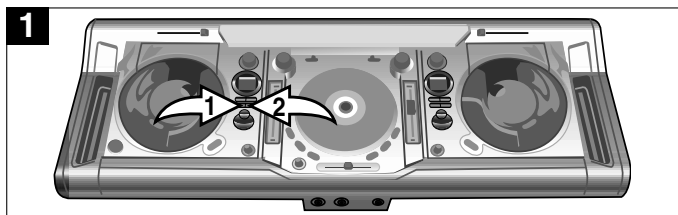

Als u de disk in de cd-speler hebt gestoken en het totaal aantal nummers op het display is weergegeven, kunt u op de Skip/Search-toets ① ◀◀ of ② ▶▶ drukken om een specifiek nummer dat u wil afspelen te selecteren. De cd-speler begint het nummer automatisch af te spelen.

## VOORUIT/ACHTERUIT ZOEKEN EN VERSNELD ZOEKEN (◀◀ / ▶▶)

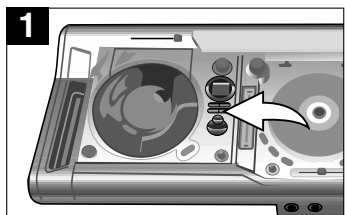

Druk tijdens het afspelen eenmaal op de Skip/Search-knop ▶▶ om naar het begin van het volgende nummer over te gaan. Druk meermaals op de Skip/Search-knop ▶▶ om naar latere nummers over te gaan.

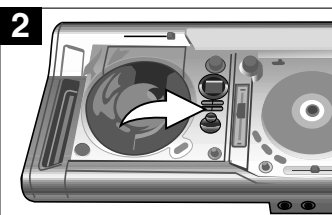

Druk tijdens het afspelen eenmaal op de Skip/Search-knop ◀◀ om naar het begin van het huidige nummer over te gaan. Druk meermaals op de Skip/Search-knop ◀◀ om naar de daaraan voorafgaande nummers over te gaan.

**3**  
**CD ONLY**  
Door tijdens het afspelen de Skip/Search-knop ▶▶ of ◀◀ ingedrukt te houden kunt u op hoge snelheid vooruit zoeken of achterzoeken in een nummer en zo een bepaalde passage terugvinden. Zolang u de toets ingedrukt houdt, zal de cd-speler versneld door- of terugspoelen. Als u de Skip/Search-knop ▶▶ of ◀◀ loslaat, wordt het afspelen hervat.

# GEBRUIKSAANWIJZINGEN (VERVOLG)

## REPEAT PLAYBACK (HERHAALFUNCTIE)

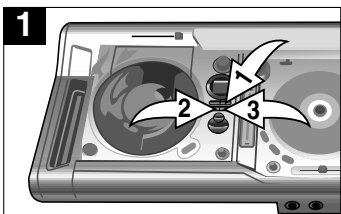

Om één bepaald nummer te herhalen in de Stop-modus, drukt u eenmaal op de REPEAT-knop ❶. Het REPEAT-lichtje zal knipperen. Druk op Skip/Search-toets ❷ ◀▶ of ❸ ▶▶ om het te herhalen nummer te selecteren. Het geselecteerde nummer begint automatisch te spelen en zal ononderbroken worden herhaald.

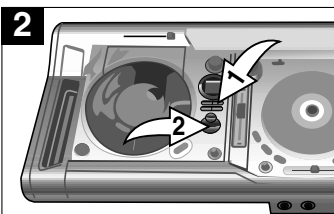

Om alle nummers van de cd ononderbroken te laten herhalen, drukt u tweemaal op de REPEAT-knop ❶; het REPEAT-lichtje blijft branden. Druk op PLAY/PAUSE (▶||) ❷ om alle nummers te laten herhalen.

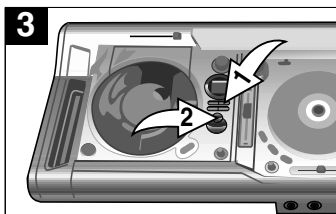

Om de REPEAT-functie uit te schakelen, drukt u op de REPEAT-knop ❶ tot het REPEAT-lichtje uitgaat OF drukt u op de STOP-toets (■) ❷.

## GEPROGRAMMEERD AF SPELEN

De cd-speler in dit apparaat beschikt over een geheugen waarin tot 30 nummers van om het even welke disk in een willekeurige volgorde kunnen worden geprogrammeerd. U kunt 30 verschillende nummers programmeren of bepaalde nummers meermaals programmeren. Om geprogrammeerde nummers te kunnen afspeLEN, gaat u als volgt te werk:

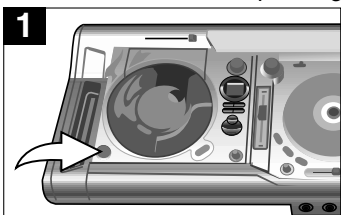

Met de HOOFD-SCHAKELAAR op ON, drukt u op de POWER-knop om het apparaat in te schakelen.

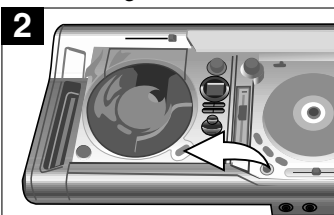

Druk op de OPEN-knop van een willekeurig cd-vak om de klep van dat cd-vak te openen. Druk de cd zachtjes op het centrale pinnetje, met de bedrukte zijde naar boven. Sluit de klep van het cd-vak.

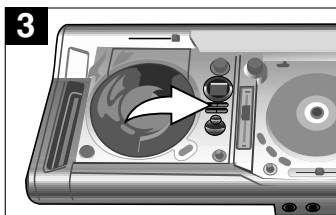

Druk op de PROGRAM-knop; "01" verschijnt op het display en het PROGRAM-lichtje gaat knipperen.

## GEPROGRAMMEERD AF SPELEN - VERVOLG OP VOLGENDE PAGINA

## GEBRUIKSAANWIJZINGEN (VERVOLG)

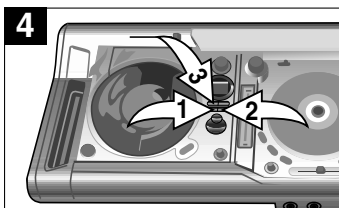

Druk op de Skip/Search-toets **◀◀ 1** of **▶▶ 2** om het eerste nummer dat u wenst te programmeren te selecteren. Als het gewenste nummer op het display verschijnt, drukt u nogmaals op de PROGRAM-toets **3**.

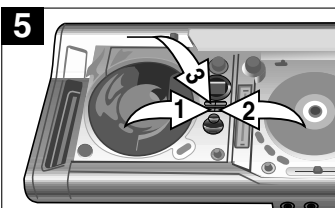

Druk op de Skip/Search-toets **◀◀ 1** of **▶▶ 2** om het volgende nummer dat u wenst te programmeren te selecteren. Als het gewenste nummer op het display verschijnt, drukt u nogmaals op de PROGRAM-toets **3**.

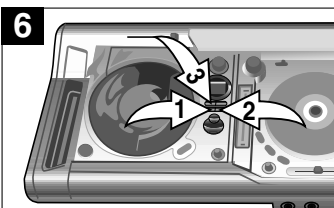

Herhaal stap 5 tot u tot 30 nummers in het programmeergeheugen van de cd-speler hebt geprogrammeerd. Als het geheugen vol is, verschijnt de vermelding "Fu" op het display.

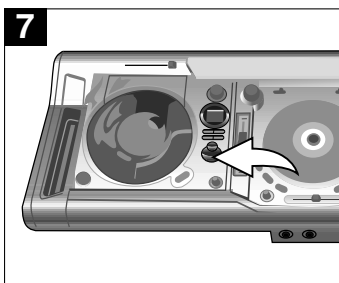

Als u tot 30 nummers in het programmeergeheugen van de cd-speler hebt geprogrammeerd, drukt u op de PLAY/PAUSE-knop ( **▶||** ) om de geprogrammeerde nummers af te spelen. Het PROGRAM-lichtje gaat branden en het nummer dat u het eerst hebt geprogrammeerd, begint te spelen. De geprogrammeerde nummers worden één voor één afgespeeld in de volgorde waarin u ze hebt geprogrammeerd. Aan het einde van het laatst geprogrammeerde nummer zal de cd-speler stoppen en het totaal aantal nummers die op de cd staan opnieuw op het display verschijnen.

Druk op de STOP-toets ( **■** ) om het afspelen van de geprogrammeerde nummers stop te zetten.

### HERHALEN VAN HET GEPROGRAMMEERDE

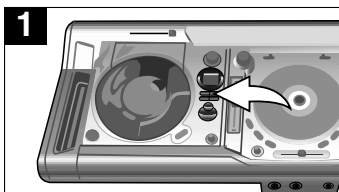

U kunt de programmeer- en herhaalfunctie ook combineren om een bepaald programma oneindig te laten herhalen. Eerst dient u de gewenste nummers in de gewenste volgorde te programmeren. Hiervoor volgt u de stappen hierboven. Dan drukt u tweemaal op de REPEAT-knop. Het PROGRAM- en het REPEAT-lichtje gaan branden.

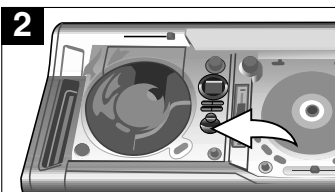

Druk op de PLAY/PAUSE-knop ( **▶||** ) en de geprogrammeerde nummers zullen herhaaldelijk worden afgespeeld in de volgorde waarin u ze hebt geprogrammeerd. Aan het einde van het laatste nummer begint het afspelen opnieuw van voor af aan.

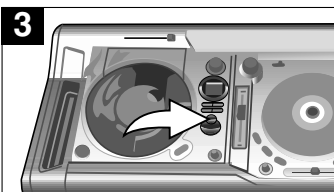

Het geprogrammeerde wordt ononderbroken herhaald tot u op de STOP-knop ( **■** ) drukt of de klep van het cd-vak opent.

# GEBRUIKSAANWIJZINGEN (VERVOLG)

## EEN CD+G (COMPACT DISC + GRAPHICS) KARAOKE DISK AFSPLENEN

U kunt met dit apparaat een CD+G karaokedisk beluisteren. CD+G combineert de muziek met een videotrack die de songteksten op het televisiescherm weergeeft. Bij de meeste CD+G's is het zo dat tijdens het afspelen de woorden die moeten worden gezongen in een verschillende kleur worden gemarkeerd.

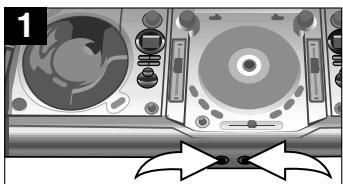

Als de POWER-knop op ON staat, kunt u een CD+G-disk in cd-vak 2 steken. Sluit de microfoon(s) aan langs de MIC-ingang(en). Zorg ervoor dat het apparaat op een tv of een tv en een stereoinstallatie is aangesloten, zoals uitgelegd op pagina's 6 en 7.

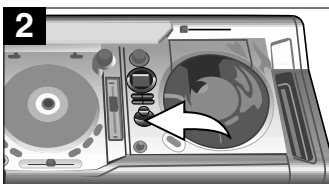

Druk op de PLAY/PAUSE-knop (▶||) om de CD+G-disk af te spelen. Als het apparaat op een tv is aangesloten en er een CD+G-disk in het apparaat zit, zullen op het televisiescherm de beelden + songteksten verschijnen.

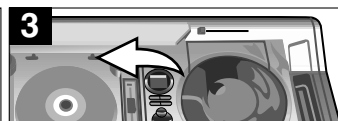

Als u de instrumenten én de zang wil horen, zet u de AUTO VOCAL-schakelaar op OFF. Zet de AUTO VOCAL-schakelaar op AUTO VOCAL als u wil dat de zanggeluiden worden gedempt zodra u in de microfoon begint te zingen. De zang wordt opnieuw helder weergegeven zodra u stopt met zingen. **BELANGRIJK:** Dit werkt enkel met multiplex-cd's.

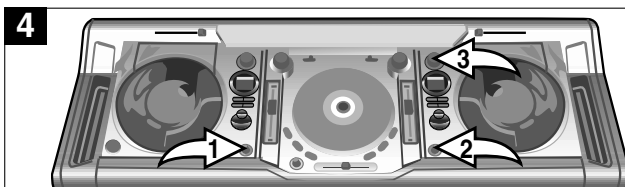

Regel het volume bij naar wens m.b.v. de MIC 1 ① of MIC 2 ② VOLUME-knoppen. Met deze knoppen verhoogt u het volume van de microfoon. Zing of spreek in de microfoon en u hoort zowel de CD+G als de microfoon. Draai aan de ECHO-knop ③ om een echo toe te voegen aan uw stemgeluid. De ECHO-knop is regelbaar, dus voeg zo veel of zo weinig echo als u maar wenst toe ④.

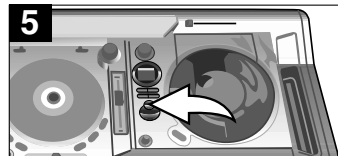

Om het afspelen stop te zetten voor het einde van de disk, drukt u op de STOP-knop (■). De disk zal dan stoppen en het display zal het totaal aantal nummers op de disk weergeven. **Zie pag. 10-12 voor de pauze-, skip/search-, herhaal- en programmeerfuncties.**

**OPMERKING:** De programmeer- en herhaalfuncties werken bij een CD+G-disk op precies dezelfde manier als bij een standaard-CD.

## INFORMATIE OVER CD+G KARAOEKEDISKS:

CD+G karaokedisks zijn specifiek ontworpen om in speciale cd-spelers met CD+G-decoder, zoals dit apparaat, te worden afgespeeld. Deze disks bevatten de songteksten van elk lied. Deze songteksten verschijnen regel per regel op uw scherm, terwijl de disk wordt afgespeeld. Doorgaans worden de woorden op het scherm weergegeven in een verschillende kleur en verandert deze kleur in de maat van de muziek. Dit helpt u in de maat te zingen, ook als u het liedje niet kent.

Op de meeste CD+G-disks werden de liedjes tweemaal geregistreerd, eenmaal met enkel de muziek en eenmaal met de muziek en de zang. Als u bv. een CD+G-disk met 4 liedjes koopt, zullen nummers 1 tot 4 enkel de muziek laten horen, zonder de zang, en zijn nummers 5 tot 8 dezelfde 4 liedjes, met de muziek op het linker kanaal en de zang op het rechter kanaal geregistreerd.

Als u "solo" wil meezingen, zonder eventuele andere stemmen, dan moet u in het voorbeeld één van de nummers tussen 1 en 4 selecteren. Als u een "duet" wil zingen of als u als een groepslid wil meezingen, dan selecteert u in dit voorbeeld een nummer tussen 5 en 8 en dan hoort u zowel de muziek als de zang.

## MICROFOON FEEDBACK:

"Feedback" is een krakende fluittoon die ontstaat als de microfoon te dicht bij de luidspreker(s) komt. Om de feedback te vermijden, houdt u de microfoon zo ver mogelijk van de microfoon weg. Als u de microfoon dicht bij de luidsprekers moet brengen, om een disk te wisselen of om het apparaat bij te regelen, zet dan de ON/OFF-schakelaar van de microfoon op OFF.

# GEBRUIKSAANWIJZINGEN (VERVOLG)

## MUZIEK AF SPELEN EN MIXEN

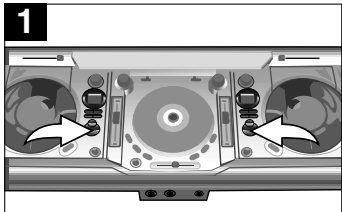

1 Steek een CD+G-disk en/of cd in en start het afspelen zoals uitgelegd op pagina's 9 tot 13.

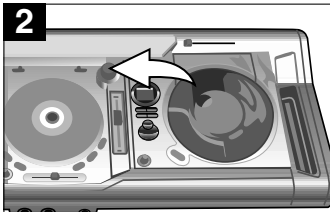

2 Draai aan de MASTER VOLUME-knop om het globale geluidsvolume bij te regelen.

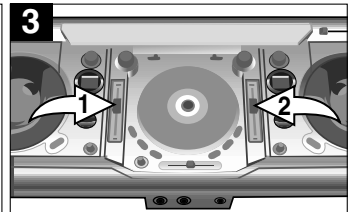

3 Regel het volume waarmee de disk in cd-vak 1 wordt afgespeeld m.b.v. de CHANNEL 1 VOLUME-schuifknop ①. Regel het volume waarmee de disk in cd-vak 2 wordt afgespeeld m.b.v. de CHANNEL 2 VOLUME-schuifknop ②.

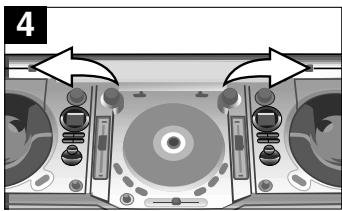

4 Draai aan de PITCH-knop om het toerental van de respectievelijke disk te regelen. Deze knop regelt de snelheid waarmee de disk wordt afgespeeld.

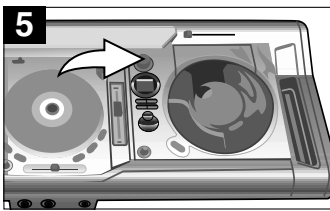

5 Als er een microfoon is aangesloten, draai dan aan de ECHO-knop om een echo aan uw stem toe te voegen. De ECHO-knop is regelbaar, dus voeg zo veel of zo weinig echo als u maar wenst toe.

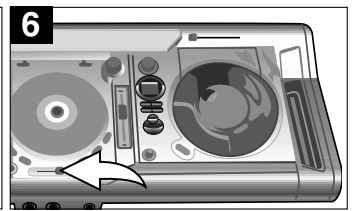

6 Regel de CROSS FADER-knop als u naar beide disks luistert. Schuif de knop naar links om het volume van disk 2 te verlagen. Schuif de knop naar rechts om het volume van disk 1 te verlagen.

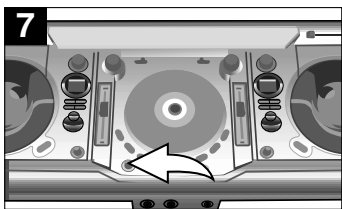

7 Draai aan de SCRATCH LEVEL-knop om het geluidsvolume van de SCRATCH-schijf te regelen.

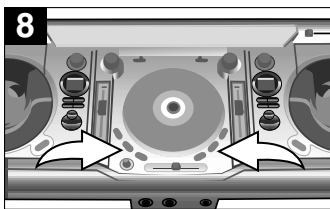

8 Druk op één van de zes scratch-knoppen om het gewenste scratch-geluid in te stellen.

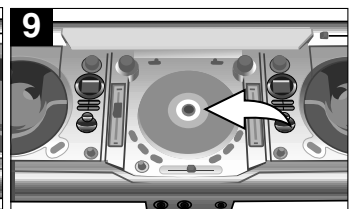

9 Draai de SCRATCH-schijf met de wijzers van de klok mee of tegen de wijzers van de klok in om het gewenste scratchgeluid te verkrijgen; de SCRATCH LEVEL-lichtjes gaan branden.

## GEbruIKSAANWIJZINGEN (VERVOLG)

### GEbruIK MAKEN VAN AANGESLOTEN RANDAPPARATUUR (AUX)

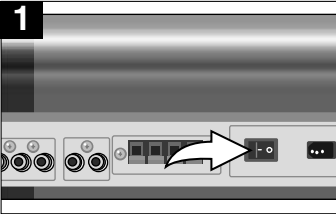

Zet de HOOFDSCHAKELAAR achteraan het apparaat op ON. Zorg ervoor dat het apparaat aangesloten is op een extern audio-afspeelapparaat zoals beschreven op pagina 8.

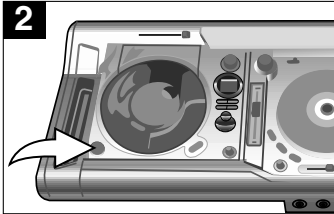

Druk op de POWER-knop om het apparaat in te schakelen.

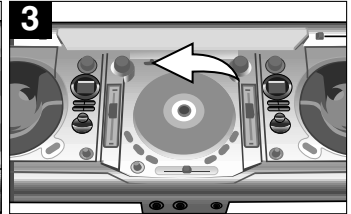

Zet de CD/AUX-schakelaar op de AUX-stand. Start het afspelen van de muziek via het externe audioapparaat.

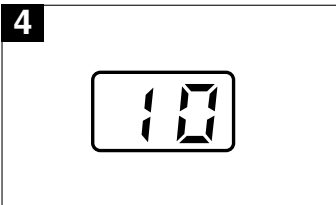

U kunt ook nu de regelknoppen (behalve de PITCH-knop) hanteren zoals beschreven op pagina 14. Maak gebruik van de regelknoppen voor cd-vak 1.

# ONDERHOUD

## Zorgvuldig omgaan met compact discs

Ñh Behandel de cd's met de nodige zorg. Neem de compact discs enkel bij de randen vast. Zorg ervoor dat uw vingers niet in contact komen met de glanzende, onbedrukte zijde van de compact disc.

Ñh Kleef geen stickers, plakband, enz. op de labelzijde van de disk.

- Maak de compact disc regelmatig schoon met een zacht, pluisvrij en droog doek. Gebruik geen detergents of schuurmiddelen om de disk te reinigen. Gebruik zo nodig een cd-reinigingskit.
- Als de cd verspringt of hapert, dan is de disk waarschijnlijk vuil of beschadigd (gekrast).
- Als u de compact disc reinigt, veeg het dan schoon met rechte bewegingen van het midden van de disk naar de buitenrand toe. Veeg nooit met cirkelvormige bewegingen.
- Dit apparaat is ontworpen om enkel compact disks met het hiernaast afgebeelde logo af te spelen. Andere disks beantwoorden misschien niet aan de cd-normen, waardoor ze niet naar behoren kunnen worden afgespeeld.
- Bewaar compact disks na gebruik in de daartoe bestemde doosjes om beschadiging te voorkomen.
- Stel de compact discs niet bloot aan rechtstreeks zonlicht, een hoge vochtigheidsgraad, hoge temperaturen of stof, enz. Door langdurige blootstelling aan extreem hoge temperaturen kan de compact disc scheefftrekken.
- Kleef of schrijf niets op de zijden van de compact disc. Scherpe schrijfmiddelen of inkt kunnen het schijfoppervlak beschadigen.

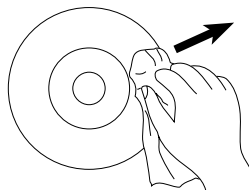
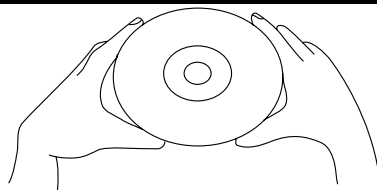

## Het apparaat schoonmaken

- Om brand of elektrische schokken te voorkomen, dient u de stekker van het apparaat uit de contactdoos halen als u het wil schoonmaken.
- Het apparaat is zo afgewerkt dat het met een stofdoek kan worden schoongemaakt, zoals een meubel. Wees voorzichtig als u de plastic onderdelen reinigt en schoonveegt.
- Om het frontpaneel schoon te maken, mag u zachte zeep en een vochtige doek gebruiken.

# MOGELIJKE PROBLEMEN EN HOE U ZE KUNT VERHELPEN

Als er een probleem is met het apparaat, neem het onderstaande dan door voor u een hersteller inschakelt.

SYMPTOOM	MOGELIJKE OPLOSSING
<b>CD-SPELER</b>	
De cd-speler speelt niet.	De cd zit er niet of omgekeerd in; plaats de cd op de juiste wijze in de lade.
De cd verspringt tijdens het afspelen.	De disk is vuil of gekrast; vervang de disk.
<b>ALGEMEEN</b>	
Geen geluid	De stroomkabel zit los; steek deze in de stekker/de contactdoos.
Als de AUTO VOCAL-knop op OFF staat, zijn er toch nog stemgeluiden hoorbaar.	De cd die u gebruikt is geen CD+G. Voor deze functie hebt u een CD+G nodig. De stemgeluiden zijn backing vocals die bij het achtergrondgeluid horen.
Tijdens het zingen is er feedback hoorbaar	De microfoon bevindt zich te dicht bij het apparaat of het volume is te hoog.

## TECHNISCHE GEGEVENS

<b>ALGEMEEN:</b>	
Voeding	230 V, 50 Hz AC (wisselstroom)
Uitgang:	350 ~ 450 mW
<b>CD-EENHEID:</b>	
Diameter van disk	120 mm (4,72")
	80 mm (3,15") voor een cd-single
Optische bron	Halfgeleiderlaser
D/A-omzetter	1-bit DAC, 8 maal overbemonstering

De technische gegevens kunnen zonder kennisgeving worden gewijzigd