

MARQUANT

LECTEUR DE CD COMPACT PORTABLE ANTICHOQ

Modèle :
MDM-25

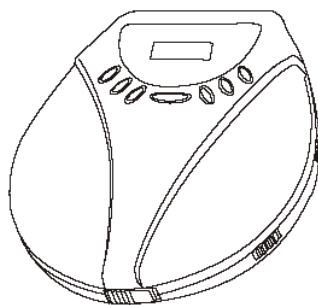

COMPACT
disc
DIGITAL AUDIO

MODE D'EMPLOI

1. ALIMENTATION ÉLECTRIQUE

Cet appareil peut être utilisé avec l'adaptateur joint 220V ou avec des piles rechargeables.
Si l'adaptateur est connecté, l'appareil utilisera automatiquement l'alimentation secteur et les piles seront déconnectées.
Veiller à n'utiliser que l'adaptateur livré avec l'appareil.

Mise en place et chargement des piles / batteries :

Piles :

- Placez les piles dans le compartiment réservé à cet effet en respectant la polarité (+ et -) indiquée sur le croquis.

Batteries NiCad :

- Connectez l'adaptateur sur le secteur et placez les batteries comme indiqué sur le croquis. Attention : faire coulisser le **cylindre métallique** sur la batterie inférieure **au pôle moins** afin d'activer le circuit de chargement.

Si vous ne le faites pas, les batteries ne seront pas chargées.

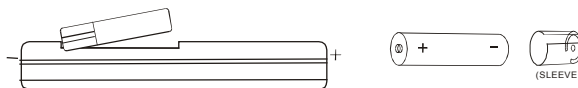

IMPORTANT

NE PAS FAIRE COULISSER LE CYLINDRE SUR DES PILES NORMALES (ALCALINES)

- Ne chargez les batteries que lorsque la fenêtre de lecture indique qu'elles sont vides.
 - Mettez le bouton RECHARGE en position « ON » pour activer le processus de chargement. Après le chargement, vous devez remettre ce bouton en position « OFF » pour éviter tout endommagement.
 - Les batteries NiCad doivent être chargées durant environ 15 heures, avec un maximum de 24 heures lorsqu'elles sont entièrement vides.
- Pour l'utilisation du courant secteur ou pour le chargement, utilisez l'adaptateur livré avec l'appareil.

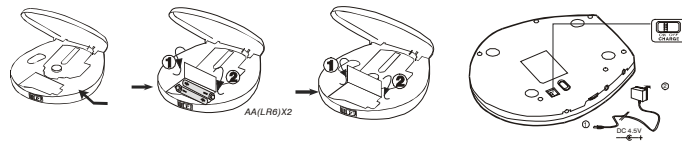

2. DESCRIPTION DES TOUCHES

COMMANDE ET TOUCHES

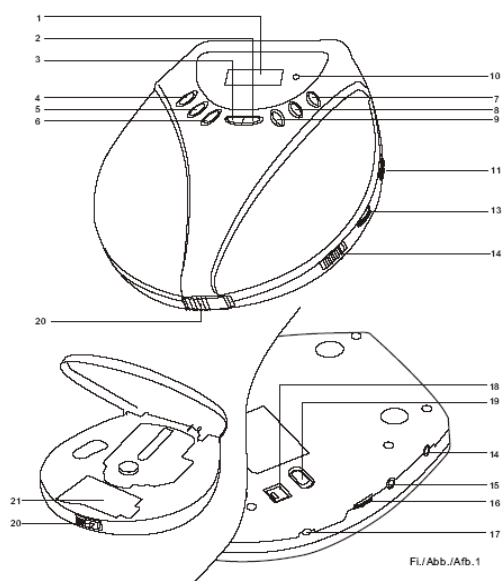

- | | |
|--|---|
| 1. Fenêtre de lecture LCD | 13. Bouton de réglage de la radio |
| 2. Arrêt | 14. Sortie ligne / prise sortie audio |
| 3. Lecture / pause (PLAY) | 15. Prise oreillette |
| 4. Mode | 16. Réglage du volume du son |
| 5. ESP antichoc | 17. Prise pour alimentation DV externe |
| 6. Programmation | 18. Commutateur circuit de chargement |
| 7. Recherche par saut en avant / recherche | 19. Commutateur de blocage des touches |
| 8. Recherche par saut en arrière / recherche | 20. Commutateur d'ouverture de la porte |
| 9. Amplification des basses | 21. Compartiment des piles |
| 10. Indicateur de chargement | |
| 11. Sélection longueurs d'ondes | |
| 12. Commutateur de fonctions CD / Radio | |

COMMANDE ET TOUCHES

3. AVANT LA LECTURE

HOLD

Mettre en premier lieu le commutateur HOLD en position « OFF » pour annuler le blocage des touches. Si ce bouton est sur « ON », vous ne pouvez pas utiliser l'appareil.

Marche / arrêt

Appuyez sur PLAY/PAUSE pour allumer l'appareil et commencer la lecture.

Standby

Lorsque la lecture d'un CD est terminée, le lecteur s'éteindra automatiquement. Pour activer le mode d'attente, appuyez sur PLAY/PAUSE puis sur STOP.

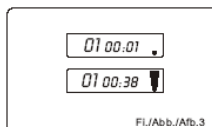
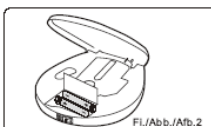

Volume du son

Le bouton de réglage du volume du son se trouve sur le côté de l'appareil.

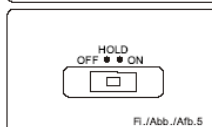
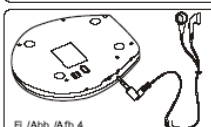

Introduction d'un CD

Appuyez sur OPEN pour ouvrir le compartiment. Introduisez ensuite un CD avec l'étiquette tournée vers le haut et refermez la porte à la main.

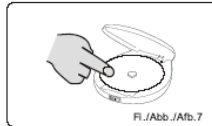

Mise en marche et arrêt du lecteur de CD

Cet appareil n'a pas de bouton marche / arrêt.

Appuyez sur l'une des touches suivantes pour allumer l'appareil :

- Play/pauze
- Stop
- Appuyez sur la touche STOP pour éteindre le lecteur de CD. Le lecteur s'éteindra automatiquement au bout de 30 secondes. Donc, si le lecteur est en mode STANDBY ou STOP, il s'éteindra automatiquement au bout d'un certain temps.

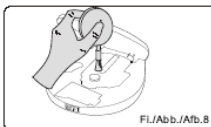

COMMANDE ET TOUCHES

4. LECTURE D'UN CD

Lecture d'un CD

- Mettez le commutateur « **Hold** » en position « OFF ». Il s'agit de la touche de blocage, qui doit être désactivée pour utiliser l'appareil.
- Mettez le volume du son au niveau minimal.
- Réglez le volume du son à votre souhait.
- Le numéro du morceau et la durée de la lecture s'afficheront sur la fenêtre de lecture.
- Appuyez sur PLAY/PAUSE pour commencer la lecture.

Antichoc (ESP)

Le système antichoc incorporé permet d'éviter que la lecture ne saute lorsque le lecteur de CD est bousculé ou exposé à des chocs ou vibrations.

Le système antichoc est automatiquement activé lorsque la touche de lecture (Play) est enfoncée. Appuyez sur ESP pour activer ou désactiver cette fonction. Le lecteur de CD lira 45 secondes de musique à l'avance et les mémorisera. Le tampon de mémoire sera affiché sur la fenêtre avec le symbole ESP.

Pour désactiver le système antichoc, il suffit d'appuyer de nouveau sur « **ESP** ».

Programmer

1. Appuyez sur PROG en mode STOP.
2. « PRG » s'affiche sur la fenêtre avec le message « 01-P:00 »
3. Appuyez sur NEXT/PREV pour rechercher un morceau de musique.
4. Appuyez ensuite sur PROG pour confirmer la sélection.
5. Répétez les étapes 1 à 4 jusqu'à ce que la mémoire soit pleine (20 numéros).
6. Appuyez sur PLAY pour la lecture du contenu de la mémoire.
7. Appuyez éventuellement sur la touche STOP pour arrêter la lecture des morceaux programmés.

- **Répétition de la lecture (repeat)**

Durant la lecture, vous pouvez appuyer sur cette touche pour faire recommencer la lecture d'un morceau ou de la totalité du CD.

1. Appuyez sur « **MODE** » (repeat), et le signe « **Q** » s'affichera sur la fenêtre. Le morceau actuel sera répété à la fin de la lecture du CD. Appuyez deux fois sur « **MODE** » et le signe « **QALL** » s'affichera sur la fenêtre, signifiant que la lecture de la totalité du CD sera répétée.
2. Pour une répétition programmée, vous devez en premier lieu programmer les morceaux souhaités. Appuyez ensuite sur la touche de répétition de lecture puis 4 fois sur la touche de programmation (programme). Appuyez ensuite sur la touche de lecture (Play)

Intro Play

1. Appuyez 3 fois sur « **MODE** » en mode STOP.
2. Le message « Intro » clignotera sur la fenêtre. Vous devrez ensuite appuyer sur la touche « **PLAY** » pour faire lire les 10 premières secondes de chaque morceau de musique.

ShufflePlay

1. Appuyez 4 fois sur « **MODE** » en mode STOP.
2. Le message « SHUF » clignotera sur la fenêtre. Vous devrez ensuite appuyer sur la touche « **PLAY** » pour une lecture en mode « shuffle ».

Programmation d'un CD

Numéro de programme	1	2	3
Numéro de morceau	4	3	6

1. Placez un CD dans le compartiment comme expliqué plus haut
2. Appuyez sur la touche de programmation de CD (prog), le message « PGM » s'affichera.
3. Appuyez sur la touche de recherche en avant ou en arrière (⏮ ou ⏭ skip) pour rechercher un numéro.
4. Appuyez sur la touche de programmation de CD et le premier numéro sera programmé.
5. Répétez (éventuellement) ces étapes pour les autres 19 numéros.
6. Appuyez maintenant sur la touche de lecture (play) pour commencer la lecture programmée.
7. Utilisez la touche « STOP » pour annuler la lecture programmée.

6. COMMANDE RADIO

Ce lecteur de CD est également équipé d'une radio Stéréo Am/Fm.

Suivre les étapes suivantes pour utiliser la radio :

1. Branchez le casque d'écoute.
2. Mettez le commutateur de fonctions en position RADIO
3. Sélectionnez une longueur d'ondes, par exemple FM
4. Recherchez une station de radio à l'aide du bouton de réglage.
5. Réglez éventuellement le volume du son.

Remarque

Le fil de connexion du casque d'écoute sert également d'antenne FM. Si la réception FM est de mauvaise qualité, changez de position pour obtenir une réception optimale.