

ONDERDELEN VAN HET APPARAAT

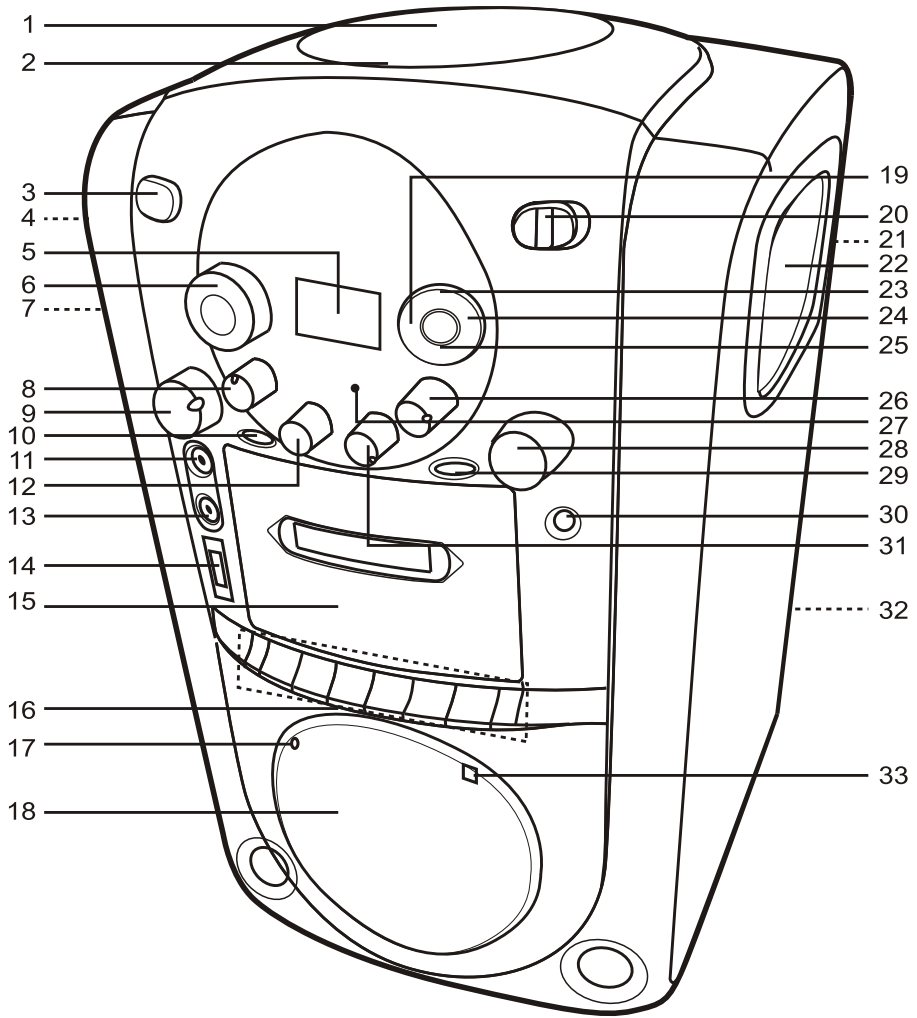

Benaming van de onderdelen

1. Deksel CD/VCD/DVD compartiment
2. CD/VCD/DVD (Openen/Sluiten)
3. Aan-/uitschakelaar ()
4. Handgreep
5. LCD-scherm
6. Volumeregelaar
7. Microfoon standaard
8. Balansregelaar
9. Volumeregelaar microfoon 1
10. Formaatshakelaar
11. Aansluiting microfoon 1
12. Toonregeling
13. Aansluiting microfoon 2
14. USB-aansluiting
15. Deksel cassettecompartiment
16. Cassette toets (van rechts naar links)
Cassette PAUSE toets(||)
Cassette STOP/EJECT toets(■/▲)
Cassette vooruitspoeltoets(▶▶)
Cassette terugspoeltoets(◀◀)
17. Ingebouwde microfoon
18. Luidspreker
19. Vorige toets(◀◀)
20. DVD/TAPE functietoets
21. Aansluiting Audio/video-uitgang
22. Handgreep
23. Afspelen/Pauzetoets(▶▶)
24. Volgende toets(▶▶▶)
25. Stoptoets(■)
26. Automatische stemregelaar
27. Voedingsindicatielamp
28. Volumeregelaar microfoon 1
29. Herhaaltoets
30. Aansluiting oortelefoon
31. Echoregelaar
32. Netsnoer
33. IR

AFSTANDSBEDIENING

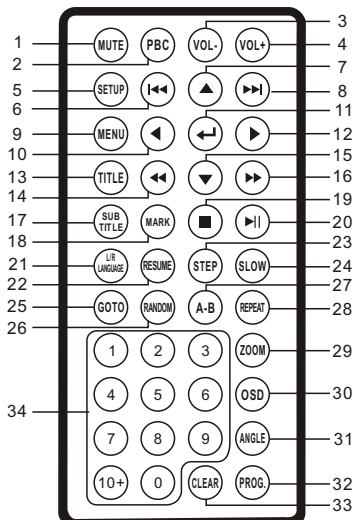

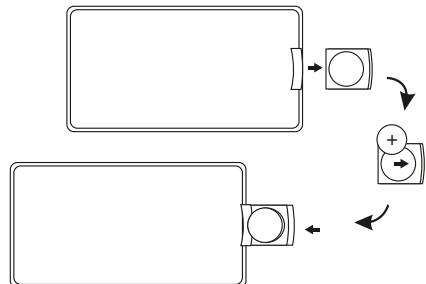

1. Mute Toets
2. PBC Toets
3. Volume- Toets
4. Volume+ Toets
5. Setup Toets
6. Vorige Toets
7. Omhoogtoets
8. Volgende Toets
9. Menu Toets
10. Links Toets
11. Enter Toets
12. Rechts Toets
13. Title Toets
14. Terugspoeltoets
15. Omlaagtoets
16. Vooruitspoeltoets
17. Onderwerp titeltoets
18. Bookmark Toets
19. Stoptoets
20. Afspelen/Pauzetoets
21. L/R Language Toets
22. Resume Toets
23. Step Toets
24. Slow Afspelen Toets
25. Go To Toets
26. Random Toets
27. A-B Herhalen
28. Repeat Toets
29. Zoom Toets
30. OSD Toets
31. Angle Toets
32. Programmeertoets
33. Clear Toets
34. Cijfer toetsen

1. Zorg ervoor dat wanneer u de afstandsbediening gebruikt, deze direct op de ontvangstsensor van het apparaat te richten. Zorg ervoor dat er zich geen obstakels bevinden tussen de afstandsbediening en het toestel en gebruik de afstandsbedieningen binnen een bereik van 45° en een afstand van 5 m.
2. Wanneer u de afstandsbediening niet gebruikt, verander dan de batterij zoals aangegeven in de afbeelding rechts. Verwijder de batterij als deze voor langere tijd niet gebruikt wordt.



DE AFSTANDSBEDIENING GEBRUIKEN

NR.	Benaming toets	Werking
1.	Demp-toets (MUTE)	<ul style="list-style-type: none"> • Druk de MUTE toets eenmaal in, de audio-uitgang wordt gedempt. • Druk MUTE toets nogmaals in, dempen wordt geannuleerd.
2.	PBC-toets	<ul style="list-style-type: none"> • MENU AFSPELEN • VOLGORDE AFSPELEN
3.	VOL- toets (VOL-)	-VOL CTRL+  8
4.	VOL+ toets (VOL+)	- VOL CTRL +  16
5.	Setup-toets	UGebruik de "Setup" toets om het DVD-spelersysteem in te stellen.
6.	Vorige OVERSLAAN toets (◀◀)	Druk op deze toets om over te slaan naar de vorige track.
7.	Omhoogtoets	Druk de toets voor bovenstaande keuze in en druk op de "ENTER" toets om de keuze te bevestigen.
8.	Volgende OVERSLAAN toets (▶▶)	Druk op deze toets om over te slaan naar de volgende track.
9.	Menu toets	Druk op deze toets om het menu te openen en gebruik de omhoog-/omlaagtoetsen of de cijfertoetsen om een optie te kiezen.
10.	Naar links toets	Druk op de toets om naar links te gaan en druk op de "ENTER" toets om de huidige optie te openen.
11.	Enter toets	Druk op deze toets om de huidige optie in het instelsysteem te markeren.
12.	Naar rechts toets	Druk de toets om naar rechts te gaan en druk op de "ENTER" toets om de huidige optie te openen.
13.	Title toets	Druk deze toets om de afspelende titel van de CD weer te geven.
14.	Terugspoeltoets(◀◀)	Annuleer de zoommodus. Tijdens het afspelen als volgt terugspoelen: FRX2 → FRX4 → FRX8 → FRX20 → AFSPELEN.
15.	Omlaagtoets	Druk de toets om naar onderstaande optie te gaan en druk op de "ENTER" toets om de huidige optie te openen.

• Sommige disks kunnen niet alle commando's uitvoeren.

EAFSTANDSBEDIENING GEBRUIKEN (vervolg)

NR.	Benaming toets	Werking
16.	Vooruitspoeltoets () ▶▶	Annuleer de zoommodus. Tijdens het afspelen als volgt vooruitspoelen: FFX2 → FFX4 → FFX8 → FFX20 → AFSPELEN.
17.	SUB Title toets	In Afspeelmodus indrukken om tussen DVD ondertitelingen te wisselen. (Eén DVD heeft meer dan 32 talen)
18.	Bookmark toets	Gebruik voor bladwijzers.
19.	Stoptoets (STOP)	Stop het afspelen.
20.	Afspelen/Pauzetoets (AFSPELEN /PAUZE)	Afspelen start- en pauzefunctie (tijdelijk onderbreken). AFSPELEN → PAUZE in volgorde tijdens afspelen.
21.	L/R Taal	<ul style="list-style-type: none"> • Tussen linker en rechter audio wisselen. • Audiotaal van een DVD veranderen.
22.	Hervatten toets (RESUME)	Afspelen vanaf het gestopte punt hervatten. <ul style="list-style-type: none"> • Druk eenmaal op de STOP-toets en druk dan op de RESUME toets. • De LCD-indicator toont de laatste afspelpositie en het afspelen start automatisch van dezelfde positie. Als de disk wordt gewisseld, wordt het RESUME-geheugen gewist.
23.	Stappentoets (STEP)	<ul style="list-style-type: none"> • Speel beeld voor beeld af. • Druk eenmaal op de Afspelen/Pauzetoets om STEP te annuleren. Opmerking: voor VCD Ver.2.0 en hoger
24.	Slow-motion toets (SLOW)	<ul style="list-style-type: none"> • Slow motion afspelen. SLOW 1/2 → SLOW 1/3 → SLOW 1/4 → SLOW 1/5 → SLOW 1/6 → SLOW 1/7 → AFSPELEN in volgorde. • Druk om het vertraagd afspelen te annuleren eenmaal op de Afspelen/Pauzetoets of druk op de SLOW-toets totdat de indicatie AFSPELEN op het TV-scherm verschijnt. Opmerking: alleen voor VCD.

- Sommige disks kunnen niet alle commando's uitvoeren.

EAFSTANDSBEDIENING GEBRUIKEN (vervolg)

NR.	Benaming toets	Werking						
25.	Go To toets	<ul style="list-style-type: none"> • Voor VCD (Ver. 2.0 met PBC UIT, Ver. 1.1) en alle audio disks. • Springen naar de gewenste tijd (geschikt voor filmdisks) • Druk op de GO-TO-toets en vervolgens op cijfertoets "0" t/m "9". <p>OPMERKING:</p> <ol style="list-style-type: none"> 1. GO TO <table style="display: inline-table; border: none; vertical-align: middle;"> <tr> <td style="padding: 0 5px;">MINUTEN</td> <td style="padding: 0 5px;">:</td> <td style="padding: 0 5px;">SECONDES¹</td> </tr> <tr> <td style="text-align: center;">- - -</td> <td style="text-align: center;">-</td> <td style="text-align: center;">- - -</td> </tr> </table> 2. Voorbeeld TIJD: 25:45 Druk op 2, 5, 4 en 5 van de 10 cijfertoetsen. 3. Niet langer dan de totale speeltijd. Voorbeeld: Totale speeltijd: 55:30 Mogelijke zoektijd tot 55:29 	MINUTEN	:	SECONDES ¹	- - -	-	- - -
MINUTEN	:	SECONDES ¹						
- - -	-	- - -						
26.	Willekeurig toets (RANDOM)	Afspelen van alle nummers op de disk in willekeurige volgorde.						
27.	Herhaal insteltoets (A-B)	<p>Herhaald afspelen tussen punt A-B voor alle disks.</p> <ol style="list-style-type: none"> 1) Druk eenmaal op de "A-B"-toets op het punt waar het te herhalen segment begint. ("SET A" verschijnt op het TV-scherf) 2) Druk de "A-B"-toets nogmaals in op het punt waar het te herhalen segment eindigt. ("A TO B" verschijnt op het TV-scherf) 3) Druk nogmaals op de "A-B" toets om te annuleren. ("CLEAR A TO B" verschijnt op het TV-scherf) 						
28.	Herhaaltoets (REPEAT)	<p>Iedere keer drukken op de REPEAT-toets wijzigt de herhaalmodus. Tijdens afspelen van MP4/VCD/CD zijn er drie standen: Herhaal enkel, Herhaal alles en uit. Tijdens afspelen van DVD zijn er vier standen: Herhaal hoofdstuk, Herhaal titel, Herhaal alles en uit.</p> <p>Opmerking: Tijdens afspelen van VCD, dient de PBC-stand uitgeschakeld te zijn.</p>						
29.	Zoomtoets (ZOOM)	<p>ZOOM X2 → ZOOM X3 → ZOOM X4 → ZOOM X1/2 → ZOOM X1/3 → ZOOM X1/4 → RESTORE</p> <p>Opmerking: het indrukken van "▲" na het drukken op "ZOOM" laat inzoomen, het drukken van "▼" zorgt voor uitzoomen.</p> <p>Druk op "▶" om naar rechts te verschuiven en op "◀" om naar links te verschuiven.</p>						

- Sommige disks kunnen niet alle commando's uitvoeren.

EAFSTANDSBEDIENING GEBRUIKEN (vervolg)

NR.	Benaming toets	Werking												
30.	OSD Toets	<ul style="list-style-type: none"> • In de Afspelen/Pauzestand ① Enkel resterend ② Enkel verstreken ③ Totaal resterend ①. ②.③. verschijnen achtereenvolgens. * Opmerking: Bij het drukken van de OSD-toets in de PAUZE stand, verschijnt de PAUZE indicatie op het TV-scherm 												
31.	Angle toets	Wanneer u een wedstrijd, musical of drama bekijkt op DVD/JPEG discs, kunt u deze toets gebruiken om diverse hoeken te kiezen, zodat u meer detail kunt zien.												
32.	Programmeertoets (PROG.)	<p>STOP-stand</p> <ul style="list-style-type: none"> • Druk op de PROG.-toets en voer de gewenste nummers in de juiste volgorde in. • Druk op de AFSPELEN-toets; de gewenste nummers worden in volgorde afgespeeld. 												
33.	Clear toets	Druk op deze toets om programmeerinformatie te wissen.												
34.	Cijfertoets (0~9) OVER toets(10+)	<p>Druk op een cijfer voor het direct afspelen van een gewenst track.</p> <table style="margin-left: 40px; border: none;"> <tr> <td>Aanwezigheid:</td> <td>10</td> <td>Tracks</td> </tr> <tr> <td>Twee keer:</td> <td>20</td> <td>Tracks</td> </tr> <tr> <td style="text-align: center;">⋮</td> <td style="text-align: center;">⋮</td> <td></td> </tr> <tr> <td>10 keer:</td> <td>100</td> <td>Tracks</td> </tr> </table>	Aanwezigheid:	10	Tracks	Twee keer:	20	Tracks	⋮	⋮		10 keer:	100	Tracks
Aanwezigheid:	10	Tracks												
Twee keer:	20	Tracks												
⋮	⋮													
10 keer:	100	Tracks												

- Sommige disks kunnen niet alle commando's uitvoeren.

BEDIENING COMPACT DISC

CD/VCD/MP3/DVD AFSPELEN

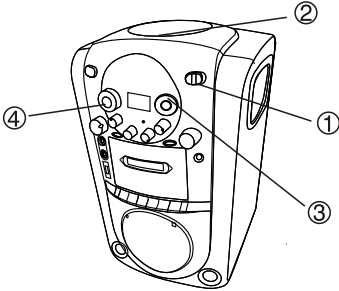

③ AfspeLEN start automatisch.

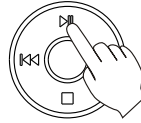

① NAAR DVD

FUNCTIE
DVD TAPE

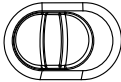

AFSPELEN/PAUZE-toets zal actief zijn in DVD modus.

②



Open het deksel

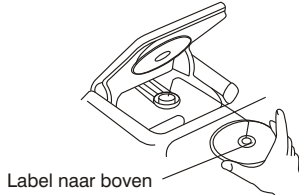

Label naar boven



Sluit het deksel.

④ Regelen van het geluid.

HOOFDVOLUME

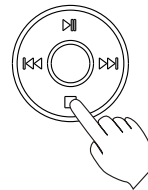
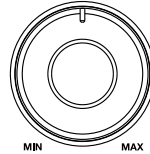

Druk op STOP

FUNCTIE
DVD TAPE

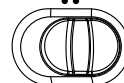

Naar UIT (TAPE)

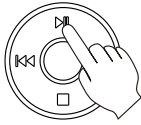

PAUZE

1. Druk op de Afspelen/Pauzetoets tijdens het afspelen. Het afspelen wordt tijdelijk onderbroken en de PAUZE-indicator wordt weergegeven.
2. Druk nogmaals op de Afspelen/Pauzetoets om het afspelen te hervatten.
De Pauze-indicator gaat uit.

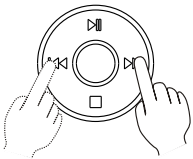

Druk meerdere keren in

TRACKS OVERSLAAN

1. Druk tijdens het afspelen meerdere keren op de **◀◀** of **▶▶** OVERSLAAN-toets om snel het begin van een track op te zoeken.
2. In CD/VCD/MP3/DVD modus zal de display het geselecteerde tracknummer tonen. Het afspelen wordt hervat vanaf het begin van de nieuwe track.

GEPROMGRAMMEERD AF SPELEN (Alleen in te stellen op de afstandsbediening)

Met geprogrammeerd afspelen kunnen tot 20 nummers op een disk in het geheugen worden opgeslagen en in elke gewenste volgorde worden afgespeeld.

Om bijvoorbeeld de nummers 7, 9 en 5 te programmeren:

- ① Druk in STOP modus op de PROGRAMMEER-toets.
- ② Druk op cijfertoets 7
- ③ Druk op cijfertoets 9
- ④ Druk op cijfertoets 5
- ⑤ Druk op de Afspelen/Pauzetoets en het geprogrammeerd afspelen start automatisch.
- ⑥ Druk om het geprogrammeerd afspelen te annuleren eenmaal op de STOP-toets.

DVD/VCD AF SPELEN

① Aansluiting

Sluit een TV aan die is voorzien van audio/video ingangen, zoals aangegeven in onderstaande afbeelding. Gebruik hiervoor de meegeleverde AV-aansluitkabel.

- ### ② Stel het kleurensysteem op de achterzijde van het apparaat in op PAL of NTSC, in overeenstemming met uw TV-toestel.

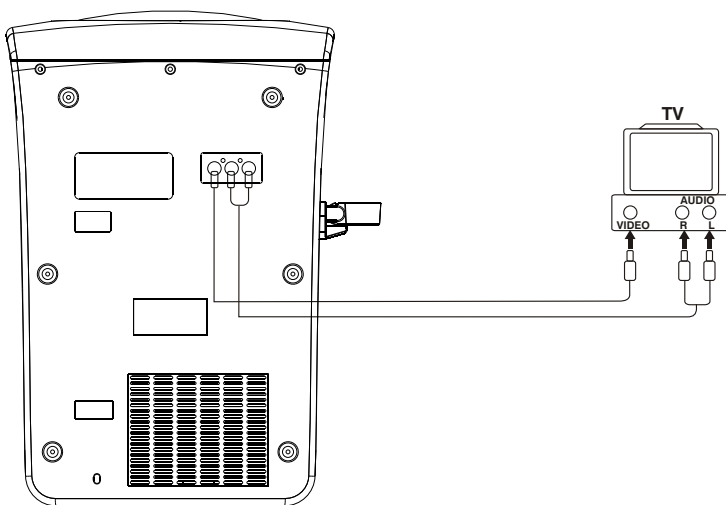

HANDIGE TIP:

Gebruik een bepaald volume (niet het maximale niveau) voor het afspelen van VCD's voor een betere beeldkwaliteit.

DVD afspeelbediening

1. Open het deksel, plaats de disk en sluit het deksel. Het afspelen zal automatisch starten.

(Als een ongeldige toets wordt ingedrukt geeft het scherm "  " weer)

2. Zoeken naar Titel/Hoofdstuk

① Sommige disks hebben veel titels, iedere titel heeft verschillende hoofdstukken.

Bij het automatisch afspelen van een DVD (of druk op "titel" in afspeelmodus) zal de titel op het scherm worden weergegeven.

② Druk op de "< ", "> ", "^ " of " v " toets om de gewenste titel te selecteren en druk dan op "ENTER" om af te spelen.

③ Selecteer het af te spelen hoofdstuk met de cijfertoetsen "0-9" en "10+" (het ingevoerde nummer dient het totaal aantal hoofdstukken niet te overschrijden) en druk dan op "ENTER" om af te spelen.

3. Vertraagd afspelen

① Houd de "SLOW"-toets ingedrukt om vertraagd af te spelen. De snelheid doorloopt achtereenvolgens: vooruit 1/2, vooruit 1/3, vooruit 1/4, vooruit 1/5, vooruit 1/6, vooruit 1/7 en normaal.

② Tijdens vertraagd weergegeven wordt er geen geluid afgespeeld.

4. Vorige en volgende

① Druk tijdens het afspelen op de "◀◀" of "▶▶"-toets op de afstandsbediening of op "TUNING+" of "TUNING-" toets op het apparaat. Iedere keer dat de toets wordt ingedrukt wordt naar een ander hoofdstuk gesprongen.

② Druk op "◀◀" of "TUNING+" voor het afspelen van het volgende hoofdstuk; druk op "▶▶" of "TUNING-" voor het afspelen van het vorige hoofdstuk.

5. Vooruit en terugspoelen

① Druk op "▶▶" vooruitspoelen of "◀◀" terugspoelen op de afstandsbediening om de functie te activeren en op het scherm weer te geven.

② Iedere keer dat u "▶▶" indrukt wordt als volgt vooruitgespoeld: vooruit X2, vooruit X4, vooruit X8, vooruit X20, normaal afspelen.

③ Iedere keer dat u "◀◀" indrukt wordt als volgt teruggespoeld: achteruit X2, achteruit X4, achteruit X8, achteruit X20, normaal afspelen.

6. Afspelen van disk pauzeren.

① Druk op de "▶||" om de disk te pauzeren.

② Druk nogmaals op "▶||" om het afspelen te hervatten.

7. Afspelen stoppen

① Druk eenmaal op de "■" op de afstandsbediening of op de "DVD Setup/Stop"-toets op het apparaat om het afspelen te stoppen. Druk nogmaals op de toets om het afspelen te stoppen en het geheugen te wissen.

② Druk op de "▶||" toets om het afspelen te hervatten vanaf het gestopte punt of vanaf het eerste hoofdstuk.

8. Ondertiteling wijzigen

Deze functie is alleen beschikbaar wanneer er ondertiteling in twee of meer talen is opgenomen op de disk.

① Druk tijdens het afspelen op "SUBTITLE" op de afstandsbediening om te wisselen tussen de beschikbare ondertitelingstalen.

② Druk meerdere keren op de toets; de taal voor ondertiteling doorloopt achtereenvolgens: English, Spanish, French, Chinese, subtitle on, subtitle off.

③ Sommige disks kunnen tot 32 talen bevatten. Zie voor details de aanduiding voor onder titeling op de disk. Het nummer geeft aan hoeveel talen er zijn opgenomen.

- ④ Het kan zijn dat deze functie bij sommige disks niet werkt.
- ⑤ Het kan enige tijd duren voordat de ondertiteling wijzigt.
- ⑥ Blijf de "SUBTITEL" toets indrukken totdat de ondertiteling verdwijnt.

9. Wisselen tussen verschillende audiotalen

Deze functie is alleen beschikbaar wanneer er twee of meerdere talen op de disk zijn opgenomen.

- ① Druk op "L/R LANGUAGE" op de afstandsbediening. Iedere keer drukken wisselt naar de volgende van de beschikbare talen.
- ② Sommige disks kunnen 8 talen bevatten. Zie voor meer gedetailleerde informatie de aanduiding op de disk. Het nummer geeft het aantal opgenomen talen aan.
- ③ Het kan zijn dat deze functie bij sommige disks of bepaalde segmenten niet werkt.
- ④ Het kan enige tijd duren voordat de taal wijzigt.

10. Camerahoek wijzigen

Deze functie is alleen beschikbaar wanneer er twee of meer camerahoeken zijn opgenomen op de disk.

- ① Druk tijdens het afspelen op "ANGLE" op de afstandsbediening om te wisselen tussen de verschillende camerahoeken.
- ② Druk nogmaals op de toets om de tweede camerahoek te zien en nog een keer om de derde hoek te zien.
- ③ Sommige disks kunnen tot 9 camerahoeken bevatten. Zie de disk voor details over het aantal camerahoeken. Het nummer geeft het aantal camerahoeken aan die opgenomen zijn op de disk.
- ④ Het kan zijn dat deze functie bij sommige disks of bepaalde segmenten niet werkt.
- ⑤ Het kan enige tijd duren voordat de camerahoek wijzigt.

11. Herhaalfunctie

- ① Druk op de "REPEAT"-toets op de afstandsbediening om afspelen te herhalen.
- ② Druk eenmaal; de huidige herhaalstand wordt getoond. Selecteer de gewenste herhaalstand door meerdere malen de toets in te drukken. De herhaalstand doorloopt de volgende cyclus: repeat "OFF" → repeat "chapter" → repeat "title".

12. Herhaalsegment

Druk op de "A-B" toets op de afstandsbediening om een segment te selecteren om herhaald af te spelen, de standaard instelling is uit.

- ① Druk eenmaal. De herhaling begint vanaf punt A.
- ② Druk een tweede keer. De herhaling eindigt op punt B.
- ③ Druk een derde keer. De herhaalfunctie wordt geannuleerd.

13. Schermweergave van afspeelmodus

Druk tijdens het afspelen op "OSD" of "display" op de afstandsbediening om te wisselen naar een andere afspeelmodus:

Afspeeltijd titel, resterende tijd titel, afspeeltijd hoofdstuk, resterende tijd hoofdstuk.

INSTELLEN VAN DE DVD MENUFUNCTIE

MENUINSTELLINGEN

1. Systeeminstellingen

① Bron selectie

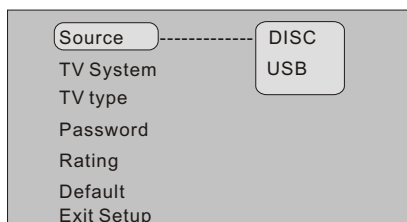

② TV P/N selecteer

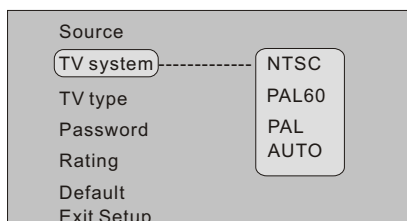

Selecteer automatisch verschillende P/N in overeenstemming met de disk.

③ TV TYPE

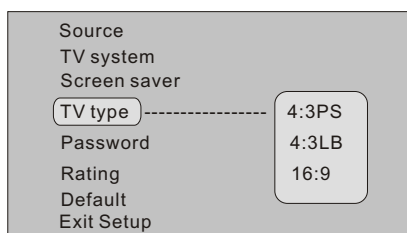

in overeenstemming met de schermverhoudingen.

④ PASSWORD

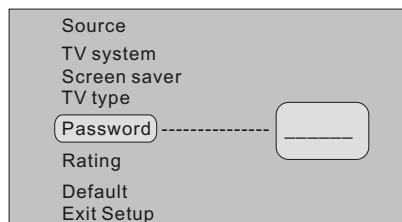

De standaard instelling is 0000, voer een code in om de wachtwoordfunctie te activeren/deactiveren.

⑤ RATING

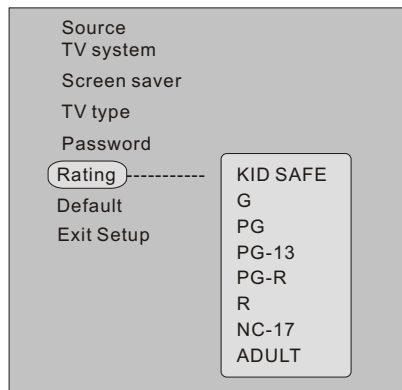

De instellingen zijn alleen beschikbaar na invoer van het wachtwoord.

⑥ Default

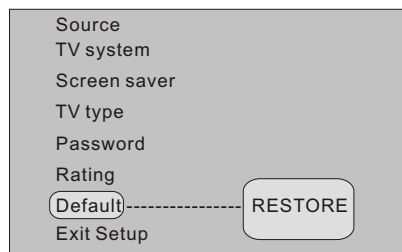

Wanneer het apparaat verkeerd is ingesteld, kunt u de standaard instellingen herstellen, waardoor het apparaat weer normaal bruikbaar wordt.

2. Taalinstelling

① Instelling Taalscherm

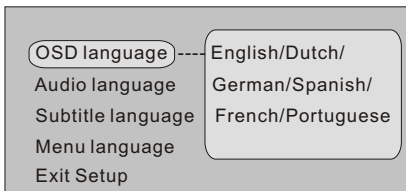

Selecteer de taal voor het OSD-menu.

② Audio language

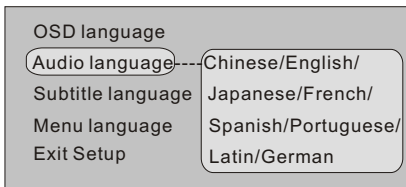

Selecteer de weer te geven taal afhankelijk van de verschillende talen op de disc.

③ Subtitle language

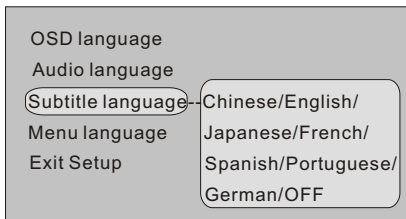

Selecteer de weer te geven taal voor de ondertiteling of schakel hem uit, afhankelijk van de verschillende subtitle language op de disc.

④ Menu language

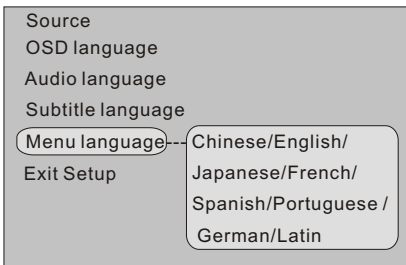

3. Video setting

① Brightness

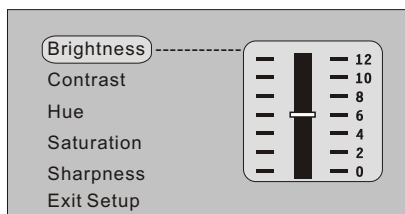

② Contrast

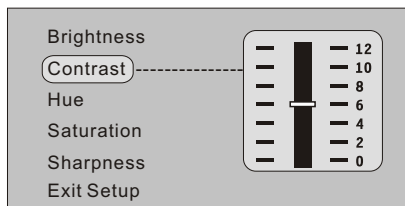

③ Hue

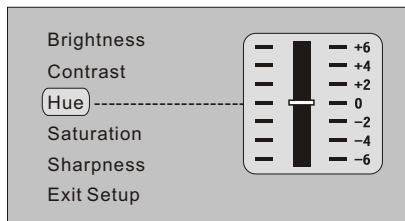

④ Saturation

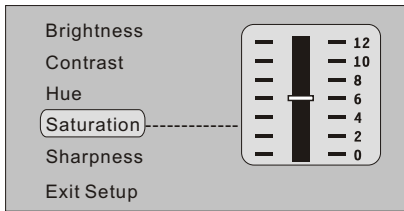

⑤ Sharpness

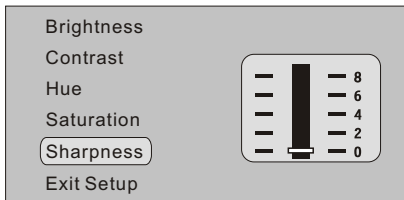

4. Instellingen luidspreker

① Downmix

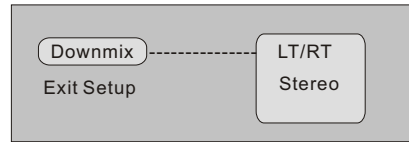

Tip: Druk de SETUP toets een tweede keer en het apparaat zal het instellen van de DVD verlaten.

VCD afspeelbediening

Na het selecteren van de disk begint het afspelen automatisch. Als een VCD een PBC functie bevat, dan verschijnt het PBC menu.

1. Afspelen Titel/Hoofdstuk (De disk dient voorzien te zijn van PBC en de PBC-functie dient ingeschakeld te zijn)

- ① Druk tijdens het afspelen op de "PBC" toets op de afstandsbediening en de titel wordt weergegeven op het scherm.
- ② Druk op cijfertoetsen "0-9" en "10+" om het gewenste hoofdstuk te selecteren (het ingevoerde nummer dient niet hoger te zijn dan het totaal aantal hoofdstukken).

2. Vertraagd afspelen

- ① Druk de "SLOW" toets. Bij ieder druk op de toets wijzigt de snelheid als volgt: 1/2, 1/3, 1/4, 1/5, 1/6, 1/7, normaal.
- ② Tijdens vertraagd afspelen wordt er geen geluid weergegeven.

3. Overslaan naar een andere track

- ① Druk tijdens afspelen op de "◀◀" of "▶▶" toets op de afstandsbediening of op de "TUNING+" of "TUNING-" toets op het apparaat. Bij ieder keer indrukken wordt naar de vorige of volgende track overgeslagen.
- ② Druk op de "▶▶" of "Tuning+"-toets om het afspelen van de volgende track te starten.
- ③ Druk op de "◀◀" of "Tuning-"-toets om het afspelen van de vorige track te starten.

4. Vooruit en terugspoelen

- ① Druk op de "▶▶" of de "◀◀" toets om vooruit of terug te spoelen. De spoelsnelheid kan per disk verschillen.
- ② Iedere keer dat "▶▶" wordt ingedrukt, wijzigt de snelheid van het vooruitspoelen als volgt: vooruit X2, vooruit X4, vooruit X8, vooruit X20, normaal.
- ③ Iedere keer dat "◀◀" wordt ingedrukt, wijzigt de snelheid van het terugspoelen als volgt: achteruit X2, achteruit X4, achteruit X8, achteruit x20, normaal.

5. Afspelen pauzeren

- ① Druk op "▶||" om het afspelen te pauzeren.
- ② Druk nogmaals op "▶||" om het afspelen te hervatten.

6. Afspelen stoppen

- ① Druk op "■" op de afstandsbediening of "DVD Setup/Stop" op het apparaat om het afspelen te stoppen.
- ② Druk op "▶||" om het afspelen te hervatten.

7. Herhaald afspelen

- ① Druk in afspeelmodus op de "REPEAT" toets om de afspeelmodus te selecteren.
- ② Eenmaal drukken: herhaal afspelen van de huidige track.
- ③ Tweemaal drukken: herhaal afspelen van de huidige disk.
- ④ Driemaal drukken: beëindig de herhaalfunctie.
- ⑤ Herhaalmodus: repeat "OFF" → repeat "ONE" → repeat "ALL".

8. Herhaalfunctie instellen tussen tracks A en B

- ① Druk eenmaal op de "A-B" toets om track A in te stellen als begin voor het herhalen.
- ② Druk een tweede keer in om track B in te stellen als het eindpunt voor het herhalen. De disk wordt afgespeeld tussen track A en B.
- ③ Druk 3 keer in om de functie te annuleren.

9. Afspeelmodus weergeven op het scherm

Druk tijdens het afspelen op de "OSD" toets op de afstandsbediening; op het scherm wordt achtereenvolgens getoond: speeltijd huidige track, resterende tijd huidige track, totale speeltijd disk en resterende tijd totale disk.

10. Audio-uitgang wijzigen

Druk tijdens het afspelen op "L/R Taal". Bij ieder keer drukken wijzigt de geluidsmodus in de volgende cyclus:

- ① Stereo (stereo-uitgang)
- ② L kanaal (al het geluid komt vanaf het linker kanaal)
- ③ R kanaal (al het geluid komt vanaf het linker kanaal)

JPEG afspeelbediening

JPEG disks bevatten vele lijsten. Ieder lijst bestaat uit een groot aantal JPEG afbeeldingen.

- ① Na het invoeren van de disk in het apparaat, wordt de JPEG disk automatisch afgespeeld.
- ② Druk op de "▲" of "▼" toets op de afstandsbediening om een andere afbeelding te selecteren.
- ③ Druk op "ENTER" om de gekozen afbeelding weer te geven.
- ④ Druk op de "<"-toets om naar het menu terug te keren..

MP3 afspeelbediening

1. Een MP3 bevat een groot aantal lijsten (mappen). Ieder lijst bevat een groot aantal MP3 bestanden.

- ① Na het invoeren van de disk in het apparaat, wordt de MP3 disk automatisch afgespeeld.
- ② Druk op de "▲" of "▼" toets om een map te selecteren.
- ③ Gebruik de "<", ">", "▲" en "▼" toetsen om een track te selecteren.
- ④ Druk op "ENTER" om de gekozen track af te spelen.
- ⑤ Druk op de "<" toets om terug te keren naar de map.

2. Vooruit en terugspoelen

- ① Druk op de " ►► " of de " ◀◀ " toets om vooruit of terug te spoelen. De spoelsnelheid kan per disk verschillen.
- ② Iedere keer dat " ►► " wordt ingedrukt, wijzigt de snelheid van het vooruitspoelen als volgt: vooruit X2, vooruit X4, vooruit X8, vooruit X20, normaal.
- ③ Iedere keer dat " ◀◀ " wordt ingedrukt, wijzigt de snelheid van het terugspoelen als volgt: achteruit X2, achteruit X4, achteruit X8, achteruit x20, normaal.

3. Afspelen pauzeren

- ① Druk op " ►|| " om het afspelen te pauzeren.
- ② Druk nogmaals op " ►|| " om het afspelen te hervatten.

4. Afspelen stoppen

- ① Druk op " ■ " om het afspelen te stoppen.
- ② Druk op " ►|| " om het afspelen van het huidige nummer te hervatten.

5. Herhaald afspelen

- ① Druk tijdens het afspelen op "repeat" om de herhaalfunctie te selecteren. Druk eenmaal om een enkele track te herhalen. Druk tweemaal om een te herhalen map te selecteren. Druk drie keer om de hele disk te herhalen. Druk viermaal om de normale afspeelmodus te herstellen.
- ② Herhaalmodus: repeat "OFF" ⇒ repeat "ONE" ⇒ repeat "DIR" ⇒ repeat "ALL".

6. Herhaalfunctie instellen tussen A en B

- ① Druk eenmaal op de IA-BI toets om beginpunt A in te stellen.
- ② Druk een tweede maal om eindpunt B in te stellen.
- ③ Druk een derde maal om de functie af te sluiten.

7. Schermweergave van afspeelmodus

Druk in afspeel of stopmodus op de "display"-toets op de afstandsbediening om de speelduur of resterende speeltijd van de huidige track weer te geven.

CD Afspeelbediening

Na het invoeren van een disk in het apparaat zal de CD automatisch afgespeeld worden (Als er op een onjuiste toets op het apparaat of de afstandsbediening wordt gedrukt, toont het scherm " () ")

1. Selecteer het nummer dat als eerste afgespeeld dient te worden.

Gebruik cijfertoetsen " 0-9 " en " 10+ " op de afstandsbediening om het gewenste nummer te selecteren (het nummer dient niet hoger te zijn dan het aantal tracks op de disc)
Bijvoorbeeld: druk om de twaalfde track te kiezen eerst op "10+" en dan op "2".

2. Naar een ander nummer overslaan

- ① Druk op de " ◀◀ " of " ►► " toets. Ieder keer wordt overgeslagen naar het begin van een andere track.
- ② Druk op de " ►► " toets om het afspelen van de volgende track te starten.
- ③ Druk op de " ◀◀ " toets om het afspelen van de vorige track te starten.

3. Vooruit en terugspoelen

- ① Druk in afspeelmodus op de " ►► " of de " ◀◀ " toets om vooruit of terug te spoelen. De spoelsnelheid kan per disk verschillen.
- ② Iedere keer dat " ►► " wordt ingedrukt, wijzigt de snelheid van het vooruitspoelen als volgt: vooruit X2, vooruit X4, vooruit X8, vooruit X20, normaal.

- ③ Iedere keer dat "◀" wordt ingedrukt, wijzigt de snelheid van het terugspoelen als volgt:
achteruit X2, achteruit X4, achteruit X8, achteruit x20, normaal.

4. Afspelen pauzeren

- ① Druk op "▶||" om het afspelen te pauzeren.
- ② Druk nogmaals op "▶||" om het afspelen te hervatten.

5. Afspelen stoppen

- ① Druk op de "■" toets om het afspelen te stoppen.
- ② Druk op de "▶||" toets om het afspelen opnieuw te starten.
- ③ Druk nogmaals op "■" om het afspelen van de disk volledig te stoppen.

6. Herhaald afspelen

- ① Druk tijdens het afspelen de "REPEAT" toets om de herhaalfunctie te activeren.
- ② Druk eenmaal om het afspelen van de huidige track te herhalen.
- ③ Druk tweemaal om het afspelen van de huidige disk te herhalen.
- ④ Druk 3 keer om de herhaalfunctie af te sluiten.
- ⑤ Herhaalmodus: repeat" OFF " ➔ repeat" ONE " ➔ repeat "ALL ".

7. Herhaalfunctie instellen tussen tracks A en B

- ① Druk eenmaal op "A-B" om track A in te stellen als beginpunt.
- ② Druk een tweede maal om track B in te stellen als eindpunt. Het afspelen van de disk wordt herhaald tussen tracks A en B.
- ③ Druk 3 keer om de functie af te sluiten.

8. Schermweergave van afspeelmodus

Druk tijdens het afspelen op "display" om achtereenvolgens weer te geven: speeltijd huidige track, resterende tijd huidige track, speeltijd totale disk en resterende tijd totale disk.

USB AFSPELEN

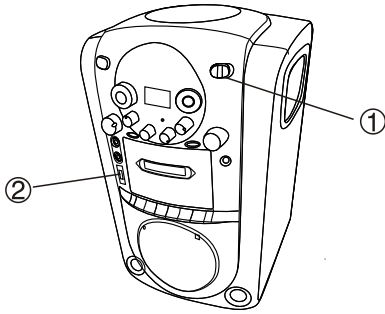

② Sluit USB aan

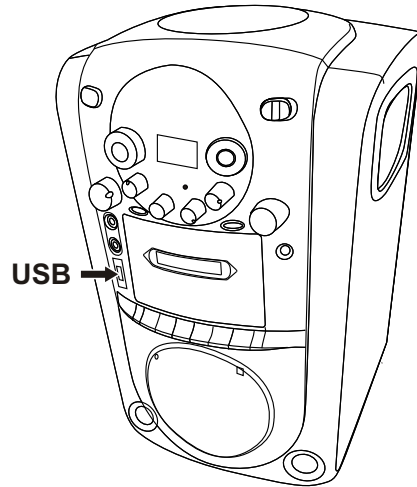

① NAAR USB



De AFSPELEN/PAUZE-toets zal actief zijn in de DVD modus.

③ Het apparaat zal de informatie van de USB automatisch lezen. De volgende stappen zijn hetzelfde als het bedienen van de DVD.

Bestanden kopiëren van DISK naar USB

De bestanden op de disk dienen van het formaat CD, MP3 of WMA te zijn.

Zorg ervoor dat de USB is aangesloten voordat wordt gekopieerd.

Als een USB en geheugenkaart gelijktijdig zijn aangesloten, heeft de USB voorrang.

Als u bestanden in MP3- of WMA-formaat kopieert, kunt u de SUB TITLE-toets op de afstandsbediening indrukken, zodat het formaat niet wordt gewijzigd.

Bestanden in CD formaat worden automatisch na het kopiëren geconverteerd naar MP3 formaat.

Druk nadat de bestanden gelezen zijn op de SUB TITLE toets; 'systeeminstellingen' worden weergegeven:

After the DISC files being read, press SUB TITLE button, the 'system setup' will appear:

Slow copy CD-UNKNOWM ALBUM	
▶ <input type="text" value="SETUP"/>	Coding setup
PROGRAM	SPEED 1X BITRATE 128KBPS
START	FILE OPTIONS
EXIT	CREATE ID3 TAG CREATE PLAYLIST
	STORAGE OPTIONS STORAGE USB

Gebruik de pijtjestoetsen op de afstandsbediening om de locatie van de cursor te wijzigen. Druk daarna op de ENTER-toets om de gerelateerde inhoud in te stellen.

Slow copy CD-UNKNOWM ALBUM	
SETUP	
▶ <input type="text" value="PROGRAM"/>	<input checked="" type="checkbox"/> TRK TITLE LENGTH
START	<input checked="" type="checkbox"/> 1 TRACK1 5: 17
EXIT	<input checked="" type="checkbox"/> 2 TRACK2 3: 42
	<input checked="" type="checkbox"/> 3 TRACK3 4: 25

Slow copy CD-UNKNOWM ALBUM	
SETUP	TOTAL TRACKS SUMMARY
PROGRAM	TOTAL TIME 5: 17
▶ <input type="text" value="START"/>	TOTAL SIZE 4.8MB
EXIT	PRESS NETER BEGIN

Slow copy CD-UNKNOWM ALBUM	
SETUP	PRESS ENTER TO QUIT
PROGRAM	
START	
▶ <input type="text" value="EXIT"/>	

CASSETTERECORDER BEDIENING

AFSPELEN

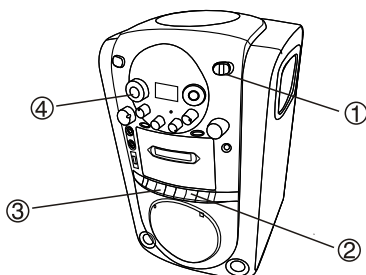

Druk op deze toets tijdens opnemen of afspelen om het opnemen of afspelen van de tape tijdelijk te onderbreken. Druk nogmaals in om te hervatten.

Tape terugspoelen.

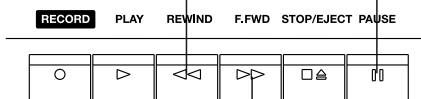

Tape vooruitspoelen.

① NAAR TAPE

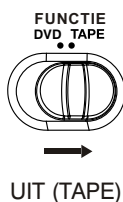

② Druk STOP/EJECT. Plaats cassette.

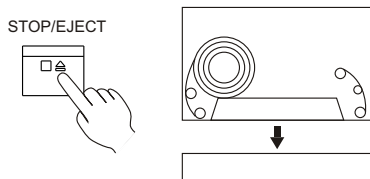

STOP/EJECT

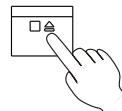

Druk eenmaal op STOP/EJECT om de tape te stoppen. Druk nogmaals in om de cassette er uit te halen.

③ Druk op PLAY

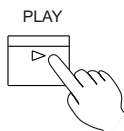

④ Volumeregeling.

HOOFDVOLUME

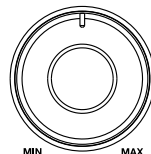

KARAOKEBEDIENING

① NAAR DVD



De AFSPLEEN/PAUZE-toets zal actief zijn in de DVD modus.

②



Open het deksel

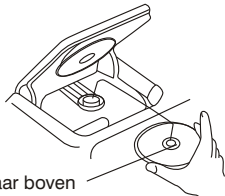

Label naar boven



Sluit het deksel

③ Druk op de ECHO+ toets en activeer de microfoonfunctie.

④ Sluit de microfoon aan op de KARAOKE aansluiting.

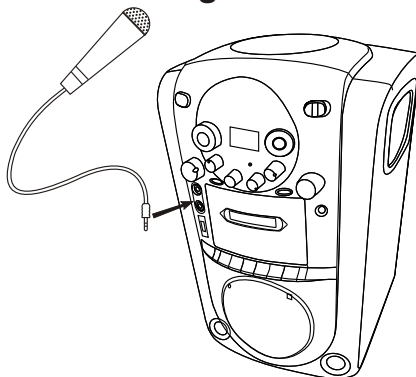

Opmerking: KARAOKE kan ook gebruikt worden bij het afspelen van cassettes.

TOONEFFECTEN VAN DE MICROFOON AANPASSEN

1. Steek de microfoonstekker in de microfoonaansluiting. Schuif de aan/uitschakelaar naar "AAN".
2. Draai de balansregelaar naar rechts voor het verhogen van het volume van de achtergrondmuziek. Draai de balansregelaar naar links voor het verhogen van het volume van de microfoon.
(Tip: Deze functie werkt alleen bij het afspelen van Disk of Tape.)
3. Draai de toonregelaar op het apparaat om de toon in te stellen.
4. Draai de echoregelaar om de hoeveelheid echo te verhogen of te verlagen.
5. Draai de automatische stemregeling naar maximum om achtergrondgeluiden te elimineren.
De gebruiker kan de verhouding tussen achtergrondgeluid en stem regelen door het instellen van de automatische stemregelaar.
(Tip: Deze functie werkt alleen bij het afspelen van mix-CD's.)

OPNEMEN

Opnemen van een compact disc

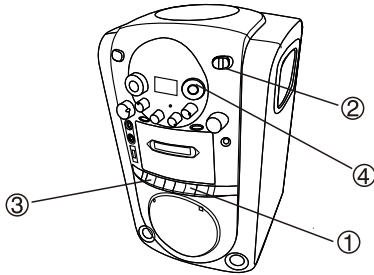

Safeguards against accidental erasure

To protect side A, break out tab (1). To protect side B, break out tab (2).

OPMERKING:

A cassette with the erase guard tabs removed cannot be erased or used for recording and the REC toets cannot be depressed.

To record or erase a protected cassette, cover the tab openings with adhesive taps (3).

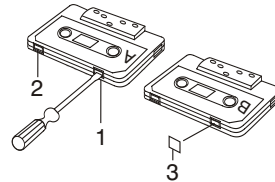

- ① Druk op STOP/EJECT.
Plaats cassette.

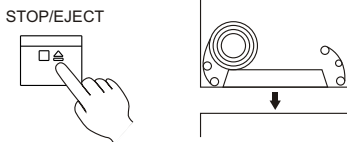

- ③ Druk op RECORD.

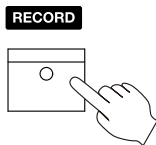

- ④ Druk op AFSPELEN/PAUZE.

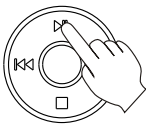

- ② Naar DVD



De AFSPELEN/PAUZE-toets zal actief zijn in de DVD modus.



Label naar boven

STOP/EJECT

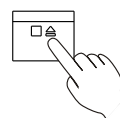

Druk eenmaal op STOP/EJECT om de tape te stoppen. Druk nogmaals in om de cassette er uit te halen.

ELEMENTS DE L'APPAREIL

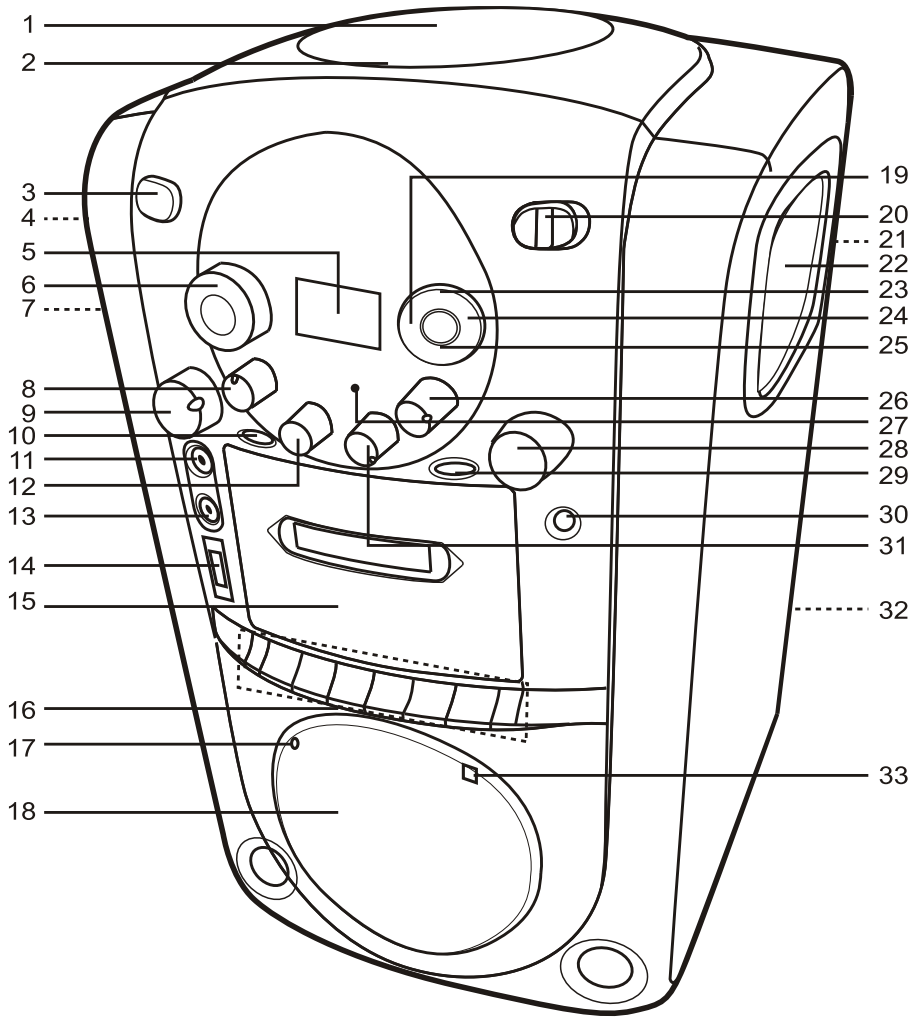

Noms des différents éléments

- | | |
|--|---|
| 1. Couvercle du compartiment CD/VCD/DVD | Touche retour rapide Casette (◀◀) |
| 2. CD/VCD/DVD (Ouvrir/Fermer) | Touche PLAY Casette (▶) |
| 3. Interrupteur (⏻) | Touche Enregistrer Casette (●) |
| 4. Poignée | 17. Microphone incorporé |
| 5. LCD | 18. Haut-parleur |
| 6. Bouton de contrôle du volume | 19. Touche chanson précédente (◀◀) |
| 7. Support Microphone. | 20. Touche de fonction DVD/CASSETTE |
| 8. Egaliseur | 21. Prise de sortie Audio/vidéo |
| 9. Bouton de contrôle du volume Microphone 1 | 22. Poignée |
| 10. Changement de format | 23. Touche Lecture/pause (▶▶) |
| 11. Prise Microphone 1 | 24. Touche Chanson suivante (▶▶) |
| 12. Bouton de contrôle ton | 25. touche Arrêt (■) |
| 13. Prise Microphone 2 | 26. Touche de contrôle vocal automatique |
| 14. Port USB | 27. Voyant lumineux de fonctionnement |
| 15. Couvercle du compartiment à Cassettes | 28. Bouton de contrôle du volume Microphone 1 |
| 16. Touches du lecteur de Cassettes (de droite à gauche) | 29. Touche Répétition |
| Touche PAUSE Casette () | 30. Prise casque |
| Touche STOP/EJECT Casette (■/▲) | 31. Bouton de contrôle Echo |
| Touche avance rapide Casette (▶▶) | 32. Cordon d'alimentation |
| | 33. Récepteur IR |

TELECOMMANDE

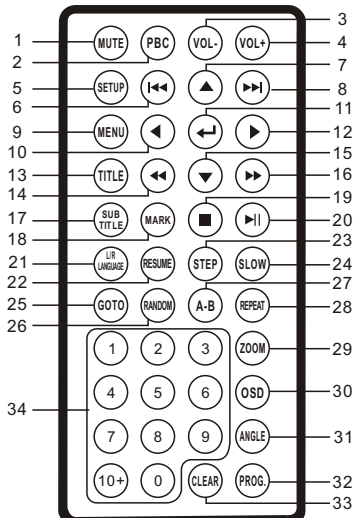

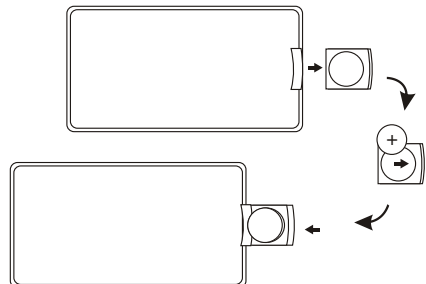

- | | |
|-------------------------------------|--------------------------|
| 1. Touche Mute | 18. Touche Bookmark |
| 2. Touche PBC (contrôle de lecture) | 19. Touche Arrêt |
| 3. Touche Volume - | 20. Touche Lecture/Pause |
| 4. Touche Volume + | 21. Touche L/R Language |
| 5. Touche Système Setup | 22. Touche Resume |
| 6. Touche Chanson précédente | 23. Touche Step |
| 7. Touche Haut | 24. Touche Slow |
| 8. Touche Chanson suivante | 25. Touche Go To |
| 9. Touche Menu | 26. Touche Random |
| 10. Touche Gauche | 27. Touche A-B |
| 11. Touche Enter | 28. Touche Repeat |
| 12. Touche Droite | 29. Touche Zoom |
| 13. Touche Titre | 30. Touche OSD |
| 14. Touche retour rapide | 31. Touche Angle |
| 15. Touche Bas | 32. Touche Programme |
| 16. Touche Avance rapide | 33. Touche Clear |
| 17. Touche Subject Title | 34. Touches numériques |

1. Lorsque vous vous servez de la télécommande, dirigez-la directement vers le capteur de l'appareil et évitez de vous trouver à plus de 5m ou de 45C° du capteur.
2. Lorsque la télécommande ne fonctionne plus, remplacez sa batterie comme indiqué sur l'image de droite.
3. Si la télécommande ne sert pas durant une période prolongée, veuillez en retirer la batterie.



UTILISATION DE LA TELECOMMANDE

N°.	Nom de la touche	Fonction
1.	Touche Silence (MUTE)	<ul style="list-style-type: none"> • Appuyez une fois sur MUTE pour couper le son. • Appuyez encore une fois sur MUTE pour réactiver le son
2.	Touche PBC	<ul style="list-style-type: none"> • LECTURE MENU • LECTURE SEQUENCE
3.	Touche VOL- (VOL-)	- VOL CTRL +  8
4.	Touche VOL+ (VOL+)	- VOL CTRL +  16
5.	Touche Setup	Utilisez la touche "Setup" pour régler les paramètres du lecteur DVD.
6.	Touche SAUT, précédent (⏮)	Lorsque le zoom est en mode normal, revient au début de la piste et commence automatiquement sa lecture.
7.	Touche Haut	Appuyez sur la touche pour passer à l'option du dessus, puis appuyez sur "ENTER" pour accéder à l'entrée choisie.
8.	Touche SAUT, suivant (⏭)	Lorsque le zoom est en mode normal, passe au début de la piste précédente et commence automatiquement sa lecture.
9.	Touche Menu	Appuyez sur cette touche pour accéder au menu de sélection puis servez vous des touches directionnelles ou des touches numériques pour sélectionner une option.
10.	Touche Gauche	Appuyez sur la touche pour vous déplacer vers la gauche dans les options, puis appuyez sur "ENTER" pour accéder à l'entrée choisie.
11.	Touche Enter	Appuyez sur cette touche pour mettre en surbrillance l'option sélectionnée dans les paramètres systèmes.
12.	Bouton Droit	Appuyez sur la touche pour vous déplacer vers la gauche dans les options, puis appuyez sur "ENTER" pour accéder à l'entrée choisie.
13.	Touche Title	Appuyez sur cette touche pour afficher le titre du disque.
14.	Touche de recherche retour rapide (⏮)	When the zoLorsque le zoom est en mode normal, parcourt la piste vers l'arrière. FRX2 ➔ FRX4 ➔ FRX8 ➔ FRX20 ➔ LECTURE en séquenceom is restore mode.
15.	Touche Bas	Appuyez sur la touche pour vous déplacer vers le bas dans les options, puis appuyez sur "ENTER" pour accéder à l'entrée choisie.

- Certains disques ne disposent pas de toutes les options.

UTILISATION DE LA TELECOMMANDE (suite)

N°.	Nom de la touche	Fonction
16.	Touche de recherche avance rapide (▶▶)	Lorsque le zoom est en mode normal, parcourt la piste vers l'avant. FFX2 → FFX4 → FFX8 → FFX20 → LECTURE en séquence.
17.	Touche SUB Title	Cette touche a pour fonction de changer les sous-titres du disque en mode de lecture DVD. (Un disque DVD peut disposer de jusqu'à 32 langues)
18.	Touche Bookmark	Sert pour placer un signet.
19.	Touche Arrêt (ARRET)	Interrompt la lecture
20.	Touche Lecture/ Pause (LECTURE/PAUSE)	Lance la lecture et la met en pause (arrêt temporaire) Alternativement LECTURE → PAUSE durant la lecture.
21.	Langue L/R	<ul style="list-style-type: none"> • Permute les sorties audio gauche et droite. • Change la langue audio pour les disques DVD.
22.	Touche REPRISÉ (RESUME)	Reprends la lecture là ou elle avait été interrompue. <ul style="list-style-type: none"> • Appuyez une fois sur la touche ARRET, puis appuyez sur la touche RESUME. • L'indicateur LCD indique la dernière position de lecteur et la lecture reprend automatiquement depuis cette position. Si vous changez le disque, la mémoire de la fonction RESUME est effacé.
23.	Touche Etape (STEP)	<ul style="list-style-type: none"> • Fait avancer image par image. • Pour annuler STEP, appuyez une fois sur LECTURE/PAUSE. Note : Pour les VCD Ver.2.0 et supérieure
24.	Touche Ralenti (SLOW)	<ul style="list-style-type: none"> • Lecture au ralenti - Slow. SLOW 1/2 → SLOW 1/3 → SLOW 1/4 → SLOW 1/5 → SLOW 1/6 → SLOW 1/7 → LECTURE en séquence. <ul style="list-style-type: none"> • Pour annuler le ralenti, appuyez une fois sur la touche LECTURE/PAUSE ou bien appuyez sur la touche SLOW Jusqu'à ce que l'indicateur LECTURE apparaisse sur l'écran TV. Note : Uniquement pour les VCD.

- Certains disques ne disposent pas de toutes les options.

UTILISATION DE LA TELECOMMANDE (suite)

N°.	Nom de la touche	Fonction
25.	Touche Go To	<ul style="list-style-type: none"> • Pour les VCD (Ver. 2.0 avec PBC DESACTIVE, Ver. 1.1) et tous les disques audio. • Accédez à l'instant de votre choix (pour les disques avec des films) • Appuyez sur la touche Go To puis sur les touches numériques de "0" à "9". <p>NOTE : MINUTES SECONDES</p> <p>1. GO TO - - : - -</p> <p>2. Exemple d'HEURE : 25 : 45 Appuyez sur les touches numériques 2. 5. 4 et 5.</p> <p>3. Le temps ne peut excéder la durée totale de lecture. Exemple : Durée totale de lecture : 55:30 Temps de lecture accessible : jusqu'à 55:29</p>
26.	Touche Aléatoire (RANDOM)	Joue aléatoirement n'importe quelle piste du disque.
27.	Touche de répétition de passage (A-B)	<p>Joue en boucle le segment située entre les points A-B quel que soit le disque.</p> <p>1) Appuyez une fois sur la touche "A-B" à l'endroit ou vous désirez commencer la lecture en boucle. ("SET A" s'affiche alors sur l'écran de la TV)</p> <p>2) Appuyez à nouveau sur "A-B" à l'endroit ou vous désirez terminer la lecture en boucle. ("A TO B" s'affiche alors sur l'écran de la TV)</p> <p>3) Pour annuler, appuyez à nouveau sur "A-B". ("CLEAR A TO B" s'affiche alors sur l'écran de la TV)</p>
28.	Touche répétition (REPEAT)	<p>A chaque fois que vous appuyez sur la touche REPEAT, le mode de répétition change.</p> <p>Lors de la lecture de disques MP4 / VCD / CD, trois modes sont disponibles : Répéter piste, Tout répéter et Désactivé.</p> <p>Lors de la lecture des DVD, quatre modes sont disponibles: Répéter chapitre, Répéter titre, Tout répéter et Désactivé.</p> <p>Note : Lors de la lecture de VCD, le mode PBC doit être désactivé.</p>
29.	Touche zoom (ZOOM)	<p>ZOOM X2 → ZOOM X3 → ZOOM X4 → ZOOM X1/2 → ZOOM X1/3 → ZOOM X1/4 → RESTORE</p> <p>Remarque : Lorsque vous appuyez sur "ZOOM", puis que vous appuyez sur "▲", vous vous déplacez vers le haut de l'image agrandie, alors qu'avec "▼" vous vous déplacez vers le bas et avec les touches "▶" et "◀" vers la droite et la gauche.</p>

- Certains disques ne disposent pas de toutes les options.

UTILISATION DE LA TELECOMMANDE (suite)

N°.	Nom de la touche	Fonction
30.	Touche OSD	<ul style="list-style-type: none"> • En mode LECTURE/PAUSE ① Temps restant. ② Temps écoulé. ③ Temps total restant ①. ②. ③. apparaissent l'une après l'autre * Note : Lorsque vous appuyez sur la touche OSD en mode PAUSE, l'indication PAUSE disparaît de l'écran TV.
31.	Touche Angle	Lorsque vous regardez un match, un concert ou une pièce sur un disque DVD/JPEG, vous pouvez appuyer sur cette touche pour choisir l'angle de visionnage.
32.	Touche Programme (PROG.)	<p>Mode ARRET</p> <ul style="list-style-type: none"> • Appuyez sur la touche PROG. pour accéder à la piste de votre choix (dans l'ordre). • Appuyez sur la touche LECTURE et la piste de votre choix sera lue.
33.	Touche Clear	Appuyez sur cette touche pour effacer les informations de la programmation.
34.	Touches numériques (0~9) Touche Au-delà (10+)	<p>Appuyez sur n'importe quel chiffre. Joue directement la piste choisie.</p> <p style="text-align: center;"> Une fois : 10 piste Deux fois : 20 piste ⋮ 10 fois : 100 piste </p>

- Certains disques ne disposent pas de toutes les options.

UTILISATION DU LECTEUR CD

LECTURE CD/VCD/MP3/DVD

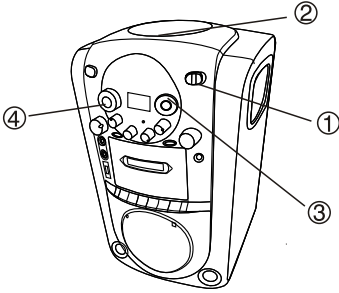

③ La lecture débute automatiquement.

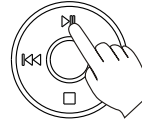

① DVD

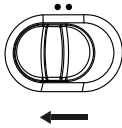

La touche LECTURE/PAUSE est active en mode DVD.

②



Soulevez pour ouvrir

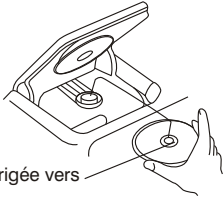

Etiquette dirigée vers le haut



Appuyer

④ Contrôle du son.

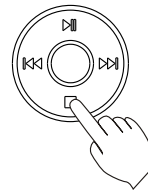
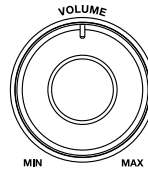

Appuyez sur ARRÊT.

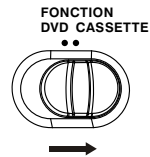

Pour ÉTEINDRE (CASSETTE)

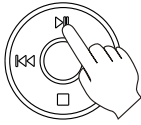

PAUSE

1. Appuyez sur la touche LECTURE/PAUSE au cours de la lecture. La lecture sera temporairement interrompue et l'indicateur PAUSE va s'afficher.
2. Appuyez encore une fois sur la touche LECTURE/PAUSE pour reprendre la lecture. L'indicateur de Pause va s'éteindre.

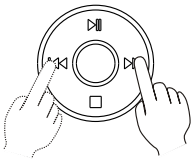

Appuyez et relâchez à plusieurs reprises

SAUT DE PISTE

1. Appuyez et relâchez les touches SAUT ⏮ ou ⏭ à plusieurs reprises durant la lecture pour localiser rapidement le début d'une piste.
2. L'affichage du numéro de piste CD/VCD/MP3/DVD va indiquer la piste choisie. La lecture va se poursuivre à partir du début de la nouvelle piste.

LECTURE PROGRAMMEE (Fonction uniquement accessible par la télécommande)

Il est possible avec la lecture programmée de mémoriser jusqu'à 20 pistes pour ensuite les lire dans n'importe quel ordre.

Par exemple, pour programmer les pistes 7, 9 et 5

- ① Appuyez sur la touche PROGRAMME en mode ARRET.
- ② Appuyez sur la touche numérique 7
- ③ Appuyez sur la touche numérique 9
- ④ Appuyez sur la touche numérique 5
- ⑤ Appuyez sur la touche LECTURE/PAUSE et la lecture programmée débute automatiquement.
- ⑥ Pour annuler la lecture programmée, appuyez une fois sur la touche ARRET.

LECTURE de disques DVD/VCD

① Connexion

Suivez les indications de la figure pour connecter une TV disposant de prises d'entrée Audio/Vidéo en utilisant le cordon Moniteur A/V (fourni).

② En fonction de votre TV, réglez le système de couleurs sur PAL ou NTSC au dos de l'appareil.

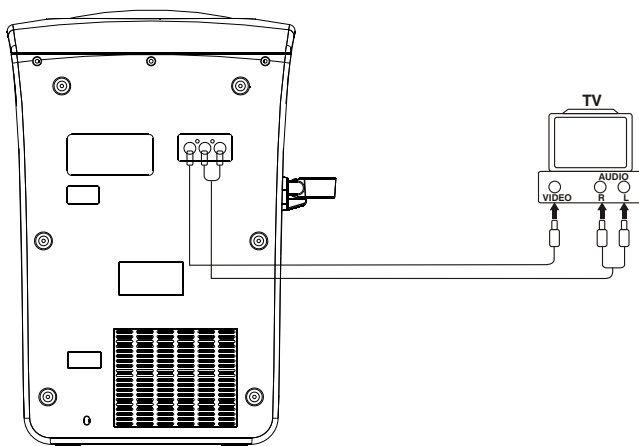

CONSEIL UTILE :

Pour obtenir une meilleure qualité d'image, conservez un certain volume sonore (pas le niveau maximal) lors de la lecture des VCD.

Lecture de DVD

1. Ouvrez l'appareil, et après avoir placé le disque, refermez le couvercle. La lecture va alors débiter automatiquement (si vous appuyez sur une touche non valide, l'écran va afficher "Ⓜ")
2. Recherche de Titre/Chapitre
 - ① Certains disques disposent de plusieurs titres, chaque titre pouvant être composé de plusieurs chapitres.
Lors de la lecture automatique de DVD (ou lorsque vous appuyez sur "title" en cours de lecture), l'écran va afficher le titre.
 - ② Appuyez sur les touches "<" ">" "^" "v" pour sélectionner le titre de votre choix, puis appuyez sur "ENTER" pour le lire.
 - ③ Sélectionnez les pistes ou chapitres à lire à l'aide des touches numériques "0-9" et "10+" (le numéro saisi doit être inférieur au nombre total de chapitres), puis appuyez sur "ENTER" pour commencer la lecture.
3. Lecture au ralenti
 - ① Maintenez la touche "SLOW" enfoncée pour activer la lecture au ralenti à la vitesse suivante : x1/2, x1/3, x1/4, x1/5, x1/6, x1/7 et vitesse de défilement normale.
 - ② Il n'y a pas de son durant la lecture au ralenti.
4. Précédent et Suivant
 - ① Au cours de la lecture, appuyez sur les touches "◀" et "▶" de la télécommande ou bien sur "TUNING+" et "TUNING-" sur l'appareil. A chaque fois que vous appuyez sur ces touches, vous passez à un autre chapitre.
 - ② Appuyez sur "◀" ou " TUNING+", pour lire le chapitre précédent et appuyez sur "▶" ou " TUNING-", pour lire le chapitre suivant
5. Avance et Retour rapides
 - ① Appuyez sur la touche Avance rapide "▶▶" ou bien sur Retour Rapide "◀◀" sur la télécommande pour activer et afficher le programme à l'écran.
 - ② A chaque fois que vous appuyez sur la touche "▶▶", la vitesse de l'avance rapide augmente d'un facteur : x2, x4, x8 puis x20 avant de revenir à la vitesse de lecture normale.
 - ③ A chaque fois que vous appuyez sur la touche "◀◀", la vitesse du retour rapide augmente d'un facteur : x2, x4, x8 puis x20 avant de revenir à la vitesse de lecture normale.
6. Mettre en pause la lecture du disque
 - ① Appuyez sur "▶||" pour mettre en pause la lecture du disque.
 - ② Appuyez encore une fois sur "▶||" pour reprendre la lecture.
7. Arrêter la lecture
 - ① Appuyez une fois sur la touche "▶||" de la télécommande ou bien sur le bouton "DVD Setup/Arrêt" de l'appareil lui-même pour interrompre la lecture. Appuyez une seconde fois pour interrompre complètement la lecture en effaçant la mémoire.
 - ② Appuyez sur " " pour reprendre la lecture là ou elle avait été interrompue ou simplement pour la commencer.
8. Changer les sous-titres

Cette fonction n'est disponible que lorsqu'il y a au moins deux langues de sous-titres enregistrées sur le disque.

 - ① Appuyez sur la touche "SUBTITLE" de la télécommande au cours de la lecture pour changer la langue des sous-titres.
 - ② Appuyez plusieurs fois sur la touche pour permuter la langue des sous titres suivant la séquence : English, Spanish, French, Chinese, subtitle on, subtitle off.
 - ③ Certains disques peuvent disposer de jusqu'à 32 langues. Pour les détails, veuillez consulter les indications présentes sur le disque, le chiffre présent avec l'icône des sous-titres indiquant le nombre de langues présentes.

- ④ Cette fonction peut ne pas fonctionner avec certains disques ou durant certains passages.
- ⑤ Le changement de langue peut nécessiter quelques instants pour se faire.
- ⑥ Maintenez la touche "SUBTITLE" enfoncée jusqu'à ce que vous ayez quitté les sous titres.

9. Changer la langue audio

Cette fonction n'est disponible que lorsqu'il y a au moins deux langues audio enregistrées sur le disque.

- ① Appuyez sur la touche "L/R LANGUAGE" de la télécommande. A chaque pression, vous permutez la langue audio.
- ② Certains disques peuvent disposer de jusqu'à 8 langues audio. Pour les détails, veuillez vous référer aux indications figurant sur le disque. Le nombre présent avec l'icône indique combien de langues audio sont enregistrées sur le disque.
- ③ Il se peut que la fonction ne soit pas active avec certains disques ou durant certaines actions.
- ④ Le changement de langue peut nécessiter quelques instants pour se faire.

10. Changer l'angle de vue

Cette fonction n'est disponible que lorsqu'il y a au moins deux angles de vue disponibles sur le disque.

- ① Appuyez sur la touche "ANGLE" de la télécommande au cours de la lecture pour commuter entre les angles de vue disponibles.
- ② Appuyez encore une fois sur la touche pour accéder au second angle, puis une troisième fois pour accéder au troisième angle.
- ③ Certains disques peuvent disposer de jusqu'à 9 angles de vue. L'indication du nombre d'angles disponible doit figurer sur le disque.
- ④ Cette fonction peut ne pas être disponible avec certains disques.
- ⑤ La prise en compte du changement peut nécessiter quelques instants.

11. Fonction répétition

- ① Appuyez sur la touche "REPEAT" de la télécommande pour répéter la lecture en cours.
- ② Appuyez une première fois pour afficher le mode de répétition actuel, continuez d'appuyer pour sélectionner le mode de répétition selon la séquence suivante : repeat "OFF" → repeat "chapter" → repeat "title".

12. Répétition de segment

Appuyez sur la touche "A-B" de la télécommande pour sélectionner le segment que vous désirez lire en boucle. la fonction étant désactivée par défaut.

- ① Appuyez une fois, la répétition débute à partir du point A.
- ② Appuyez deux fois, la boucle répétée se finira au point B.
- ③ Appuyez une troisième fois pour terminer la fonction de répétition.

13. Etat de l'affichage à l'écran

Appuyez sur la touche "OSD" de la télécommande ou bien sur "display" au cours de la lecture pour modifier le statut de la lecture :

Temps de lecture du titre, Temps de lecture restant pour le titre, Temps de lecture du chapitre, Temps de lecture restant pour le chapitre.

REGLAGE DU MENU FONCTION DU DVD

REGLAGES MENU

1. Réglages système

① Selection source

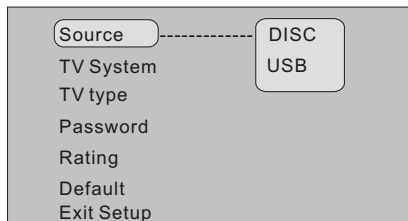

④ PASSWORD

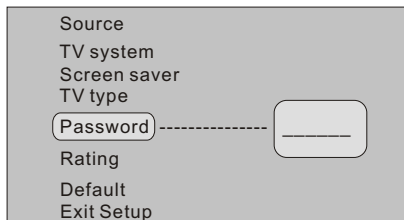

Le mot de passe par défaut est 0000. Activez ou désactivez le code en saisissant le chiffre.

② Sélection système TV

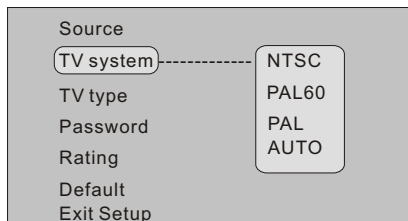

Sélectionne automatiquement différents systèmes TV en fonction des différents disques.

⑤ RATING

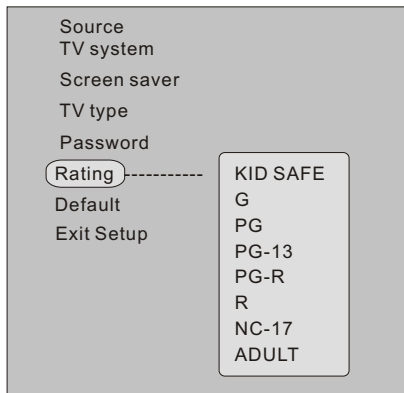

Le réglage n'est pris en compte qu'en saisissant le mot de passe.

③ TV TYPE

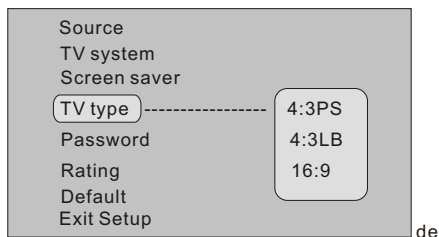

visionnage, en fonction des proportions de l'image sur votre écran.

⑥ Default

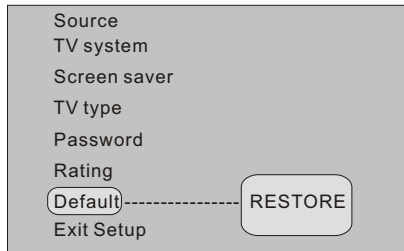

Lorsque l'appareil est mal paramétré, vous pouvez vous servir de cette fonction pour rétablir les valeurs par défauts des paramètres afin de pouvoir de nouveau utiliser l'appareil.

2. Réglage de la langue

① Réglage de la langue d'affichage 1

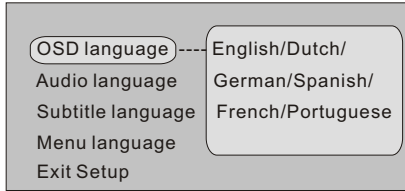

Faites votre choix parmi différentes langues d'affichage, en fonction des pays.

② Audio language

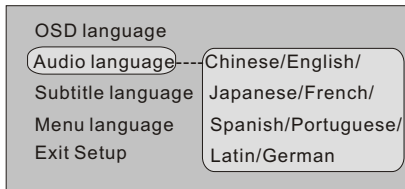

Faites votre choix parmi différentes langues audio en fonction des langues présentes sur le disque.

③ Subtitle language

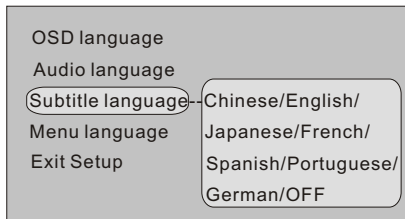

Faites votre choix parmi différentes langues d'affichage des sous-titres [subtitle languag] ou bien désactivez leur affichage, suivant les choix proposés par le disque.

④ Menu language

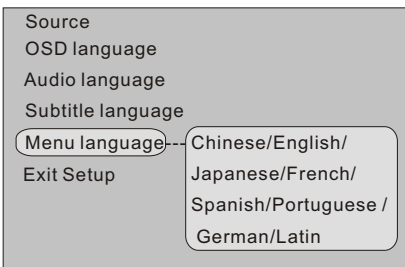

3. Réglages vidéo

① Brightness

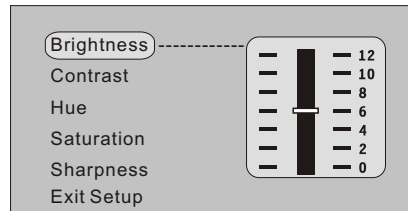

② Contrast

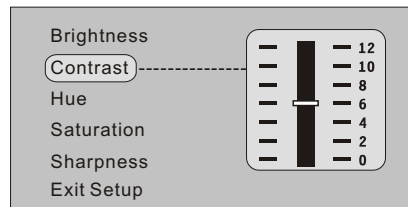

③ Hue

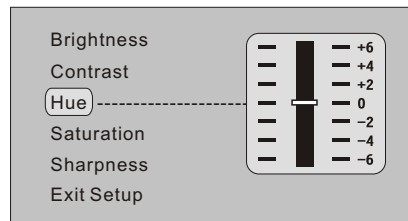

④ Saturation

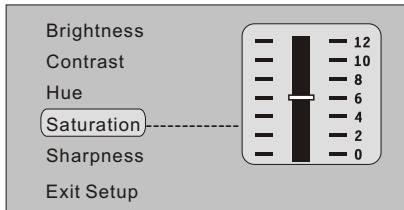

⑤ Sharpness

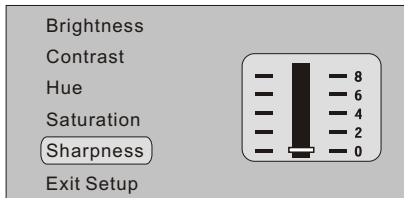

4. Réglage enceinte

① Downmix

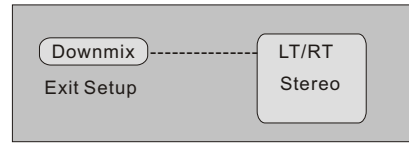

Astuce : Appuyez une seconde fois sur la touche SETUP pour quitter le mode de réglage DVD.

Lecture de VCD

La lecture débute automatiquement une fois que vous avez inséré le disque. La fonction peut ne pas être disponible sur certains disques. Sur les disques VCD avec fonction PBC, le menu du disque s'affiche à l'écran.

1. Lecture par titre/chapitre (le disque doit disposer de la fonction PBC et celle-ci doit être activée)

- ① Au cours de la lecture, appuyez sur la touche "PBC" sur la télécommande et le titre va s'afficher à l'écran.
- ② Appuyez sur les touches numériques "0-9" et "10+" pour sélectionner le chapitre de votre choix (le numéro saisi doit être égal ou inférieur au nombre total de chapitres présents).

2. Lecture au ralenti

- ① Appuyez sur la touche "SLOW" et la vitesse de lecture change suivant la séquence suivante : 1/2, 1/3, 1/4, 1/5, 1/6, 1/7 et retour à la vitesse normale.
- ② Il n'y a pas de son durant une lecture au ralenti.

3. Saut vers une autre piste

- ① Au cours de la lecture, appuyez sur les touches "I◀◀" et "▶▶I" de la télécommande ou bien sur les touches "TUNING+" et "TUNING-" sur l'appareil. A chaque activation, vous passerez à la piste suivante.
- ② Appuyez sur les touches "▶▶I" ou "Tuning+" pour commencer la lecture à partir de la piste suivante.
- ③ Appuyez sur les touches "I◀◀" ou "Tuning-" pour commencer la lecture à partir de la piste précédente.

4. Avance et retour rapide

- ① Appuyez sur "▶▶" ou sur "◀◀" pour effectuer une lecture en avance ou en retour rapide. Les vitesses de l'avance et du retour rapide dépendent du disque.
- ② A chaque fois que vous appuyez sur la touche "▶▶", la vitesse d'avance rapide augmente d'un niveau : x2; x4; x8; et x20 avant de revenir à la vitesse normale.
- ③ A chaque fois que vous appuyez sur la touche "◀◀", la vitesse du retour rapide augmente d'un niveau : x2; x4; x8; et x20 avant de revenir à la vitesse normale.

5. Mettre en pause la lecture du disque

- ① Appuyez sur "▶||" pour mettre en pause la lecture en cours.
- ② Appuyez encore une fois sur "▶||" pour reprendre la lecture.

6. Arrêter la lecture

- ① Appuyez sur la touche "■" de la télécommande ou sur la touche "DVD Setup/Stop" de l'appareil pour arrêter la lecture.
- ② Appuyez sur la touche "▶||", et la lecture du disque va reprendre.

7. Répétition

- ① En cours de lecture, appuyez sur la touche "REPEAT" pour sélectionner la fonction de répétition.
- ② En appuyant une fois, vous activez la répétition de la piste en cours.
- ③ En appuyant une seconde fois, vous activez la répétition de l'ensemble du disque.
- ④ En appuyant une troisième fois, vous désactivez la fonction de répétition.
- ⑤ Mode répétition : repeat "OFF" → repeat "ONE" → repeat "ALL".

8. Réglage de la fonction de répétition entre les pistes A et B

- ① Appuyez une fois sur la touche "A-B" pour déterminer la piste A de la lecture en boucle.
- ② Appuyez une seconde fois pour déterminer la fin de la piste B et le disque va lire la séquence comprise entre les pistes A et B.
- ③ Appuyez une troisième fois pour désactiver la fonction.

9. Ecran de présentation du mode de lecture

Au cours de la lecture, appuyez sur la touche "OSD" sur la télécommande et l'écran va afficher le temps de lecture de la piste en cours ainsi que le temps de lecture restant pour cette piste, le temps total et le temps total restant.

10. Changer la sortie audio

Appuyez sur la touche "L/R Language" au cours de la lecture. A chaque fois que vous appuyez sur cette touche, le mode audio change. Vous avez le choix entre :

- ① Stéréo (sortie stéréo)
- ② Canal G (Tous les sons ne sont diffusés que par la sortie correspondant au canal G).
- ③ Canal D (Tous les sons ne sont diffusés que par la sortie correspondant au canal D).

Lecture de JPEG

Les disques JPEG sont composés de plusieurs répertoires comportant chacun des images JPEG.

- ① Une fois que vous avez sélectionné le disque et que vous l'avez placé dans le lecteur, sa lecture débutera automatiquement.
- ② Appuyez sur les touches "▲" ou "▼" de la télécommande pour sélectionner différentes images.
- ③ Appuyez sur "ENTER" afficher les images sélectionnées.
- ④ Appuyez sur la touche "<" pour revenir au menu.

Lecture de MP3

1. Les MP3 sont présentés sous forme de nombreuses listes (répertoires), chaque liste contenant plusieurs pistes MP3.

- ① Après avoir choisi le disque et l'avoir placé dans l'appareil, la lecture en mode MP3 débutera automatiquement.
- ② Appuyez sur les touches "▲" et "▼" pour sélectionner la page.
- ③ Appuyez sur les touches "<" ">" "▲" et "▼" pour sélectionner la piste
- ④ Appuyez sur la touche "ENTER" pour lire la piste sélectionnée.
- ⑤ Appuyez sur la touche "<" pour revenir au répertoire.

2. Avance rapide et retour rapide

- ① Appuyez sur "▶▶" ou sur "◀◀" pour effectuer une lecture en avance ou en retour rapide. Les vitesses de l'avance et du retour rapide dépendent du disque.
- ② A chaque fois que vous appuyez sur la touche "▶▶", la vitesse d'avance rapide augmente d'un niveau : x2; x4; x8; et x20 avant de revenir à la vitesse normale.
- ③ A chaque fois que vous appuyez sur la touche "◀◀", la vitesse du retour rapide augmente d'un niveau : x2; x4; x8; et x20 avant de revenir à la vitesse normale.

3. Mettre la lecture en pause

- ① Appuyez sur "▶||" pour mettre la lecture en pause.
- ② Appuyez à nouveau sur "▶||" pour reprendre la lecture.

4. Arrêter la lecture

- ① Appuyez sur "■" pour arrêter la lecture.
- ② Appuyez sur "▶||" pour reprendre la lecture de la piste en cours.

5. Répétition

- ① Au cours de la lecture, appuyez sur "repeat" pour sélectionner la fonction répétition. Appuyez une fois pour répéter une piste, appuyez deux fois pour répéter le répertoire actuel, ou appuyez trois fois pour répéter tout le disque. Pour désactiver la fonction, appuyez sur la touche une quatrième fois.
- ② Modes de répétition : repeat" OFF "→repeat" ONE "→repeat" DIR "→repeat "ALL ".

6. Réglage de la fonction de répétition entre A et B.

- ① Appuyez une fois sur la touche IA-BI pour régler le point de départ A.
- ② Appuyez une seconde fois pour régler le point de fin B.
- ③ Appuyez une troisième fois pour désactiver la fonction.

7. Ecran de présentation du mode lecture

En cours de lecture ou bien à l'arrêt, appuyez sur la touche "display" de la télécommande pour afficher le temps de lecture restant pour la piste en cours ou bien le temps écoulé.

Lecture de CD

Après avoir choisi le disque et l'avoir placé dans l'appareil, sa lecture débutera automatiquement (si vous appuyez sur une touche de l'appareil ou de la télécommande correspondant à une fonction non disponible, l'écran affichera "Ⓜ").

1. Choisissez d'abord le numéro de la piste que vous désirez lire.

Utilisez les touches numériques "0-9" et "10+" de la télécommande pour sélectionner les pistes en fonction de leur numéro (si le numéro saisi est supérieur au nombre de piste présentes sur le disque, la saisie ne sera pas valable).

Ex.: Si vous désirez écouter la douzième piste, appuyez d'abord sur "10+" puis sur "2".

2. Pour passer à une autre piste

- ① Appuyez sur les touches "◀◀" ou "▶▶" et sautez à chaque fois la lecture d'une piste.
- ② Appuyez sur la touche "▶||", et la lecture de la piste suivante débutera.
Appuyez sur la touche "◀◀" et la lecture de la piste précédente débutera.

3. Avance rapide et retour rapide

- ① Appuyez sur "▶▶" ou sur "◀◀" pour effectuer une lecture en avance ou en retour rapide. Les vitesses de l'avance et du retour rapide dépendent du disque.
- ② A chaque fois que vous appuyez sur la touche "▶▶", la vitesse d'avance rapide augmente d'un niveau : x2; x4; x8; et x20 avant de revenir à la vitesse normale.
- ③ A chaque fois que vous appuyez sur la touche "◀◀", la vitesse du retour rapide augmente d'un niveau : x2; x4; x8; et x20 avant de revenir à la vitesse normale.

4. Mettre la lecture en pause

- ① Appuyez sur "▶||" pour mettre la lecture en pause.
- ② Appuyez encore une fois sur "▶||" pour reprendre la lecture.

5. Arrêter la lecture

- ① Appuyez sur la touche "■" pour interrompre la lecture en cours.
- ② Appuyez sur "▶||" pour reprendre la lecture.
- ③ Appuyez à nouveau sur "■" pour arrêter la lecture du disque.

6. Répétition

- ① Au cours de la lecture, appuyez sur la touche "REPEAT" pour sélectionner la fonction de Répétition.
- ② Appuyez une fois pour répéter la lecture de la piste en cours.
- ③ Appuyez deux fois pour répéter la lecture du disque en cours.
- ④ Appuyez 3 fois pour désactiver la fonction de répétition.
- ⑤ Mode de répétition : repeat" OFF "→repeat" ONE "→repeat "ALL ".

7. Réglage de la fonction de répétition entre les pistes A et B

- ① Appuyez une fois sur "A-B" pour déterminer la piste A.
- ② Appuyez une seconde fois pour déterminer la piste B. Le disque va alors lire le segment compris entre les pistes A et B.
- ③ Appuyez une troisième fois pour désactiver la fonction.

8. Ecran en cours de lecture

Au cours de la lecture, appuyez sur "display" pour afficher le temps de lecture de la piste en cours, le temps de lecture restant de la piste en cours, le temps de lecture total et le temps de lecture restant total.

LECTURE USB

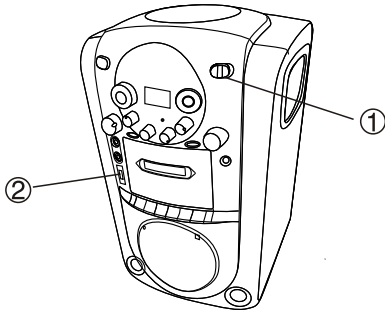

② Insérer la clé USB

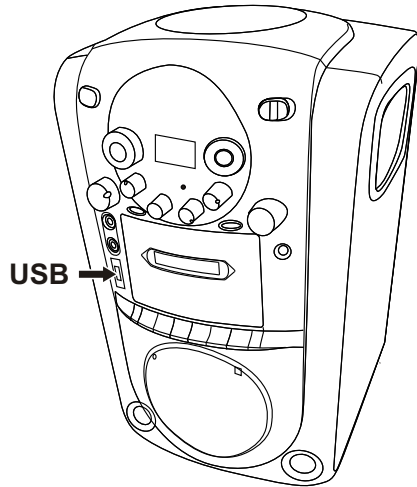

① Vers DVD

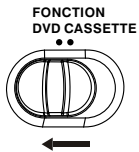

La touche LECTURE/PAUSE est sur le mode DVD.

③ L'appareil va automatiquement lire les informations sur le support USB. Puis activer le lecteur DVD.

Copie de fichiers sur DISQUE vers le support USB

Les fichiers du DISQUE doivent être au format CD, MP3 ou WMA.

Veuillez vous assurer que le support USB soit bien connecté avant de débiter la copie.

En cas de branchement simultané, le support USB sera lu en premier lieu.

Si vous copiez des fichiers au format MP3 ou WMA, vous pouvez appuyer sur la touche SUBTITLE sur la télécommande et le format ne sera pas modifié.

Les fichiers au format CD seront automatiquement convertis au format MP3 après avoir été copiés.

Une fois que les fichiers du DISQUE ont été lus, appuyez sur la touche SUBTITLE et le panneau des "Réglages Systèmes" va s'afficher :

Slow copy CD-UNKNOWM ALBUM	
▶ <input type="text" value="SETUP"/>	Coding setup
PROGRAM	SPEED 1X BITRATE 128KBPS
START	FILE OPTIONS
EXIT	CREATE ID3 TAG CREATE PLAYLIST
	STORAGE OPTIONS STORAGE USB

Servez-vous des touches directionnelles de la télécommande pour déplacer le curseur, puis appuyez sur la touche ENTER pour régler le contenu de la rubrique choisie.

Slow copy CD-UNKNOWM ALBUM	
SETUP	
▶ <input type="text" value="PROGRAM"/>	<input checked="" type="checkbox"/> TRK TITLE LENGTH
START	<input checked="" type="checkbox"/> 1 TRACK1 5: 17
EXIT	<input checked="" type="checkbox"/> 2 TRACK2 3: 42
	<input checked="" type="checkbox"/> 3 TRACK3 4: 25

Slow copy CD-UNKNOWM ALBUM	
SETUP	TOTAL TRACKS SUMMARY
PROGRAM	TOTAL TIME 5: 17
▶ <input type="text" value="START"/>	TOTAL SIZE 4.8MB
EXIT	PRESS NETER BEGIN

Slow copy CD-UNKNOWM ALBUM	
SETUP	PRESS ENTER TO QUIT
PROGRAM	
START	
▶ <input type="text" value="EXIT"/>	

LECTURE DE CASSETTE

LECTURE

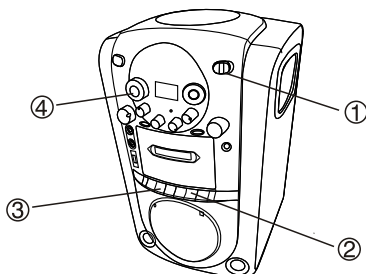

① VERS DVD

FONCTION
DVD CASSETTE

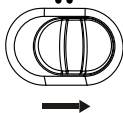

Sur Désactivé (CASSETTE)

② Appuyez sur STOP/EJECT, insérer la cassette.

STOP/EJECT

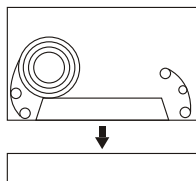
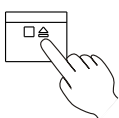

③ Appuyez sur PLAY.

PLAY

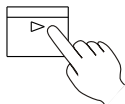

Appuyez sur la touche PAUSE interrompre temporairement la lecture ou l'enregistrement. Appuyez à nouveau pour reprendre.

Pour rembobiner rapidement la bande

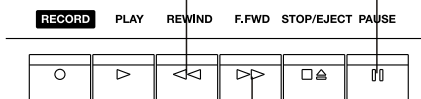

Pour effectuer une avance rapide

STOP/EJECT

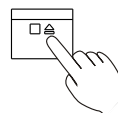

Appuyez une fois sur STOP/EJECT pour arrêter la bande. Appuyez à nouveau pour retirer la cassette.

④ Pour contrôler le volume.

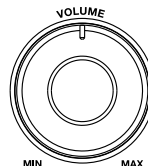

FONCTION KARAOKE

① VERS DVD

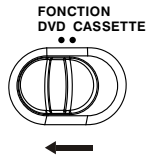

La touche LECTURE/PAUSE se trouve en mode DVD.

②

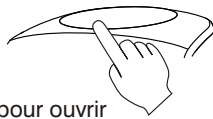

Soulevez pour ouvrir

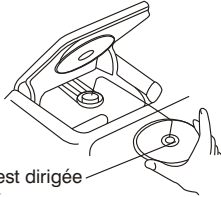

L'étiquette est dirigée vers le haut



Appuyer.

③ Prenez soin d'appuyer sur la touche **ECHO +** et d'activer la fonction microphone.

④ Insérez la fiche du microphone dans la prise **KARAOKE**.

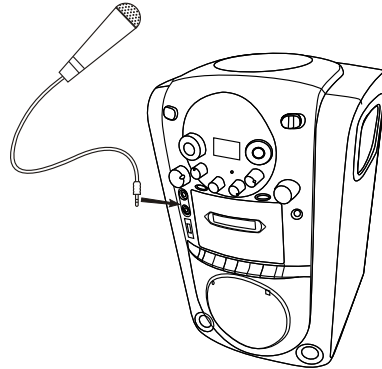

Note: La fonction KARAOKE fonctionne également en mode cassette.

REGLER L'EFFET SONORE DU MICROPHONE

1. Insérer la fiche microphone dans la prise micro et régler l'interrupteur marche-arrêt sur **MARCHE**.
2. Faites tourner le bouton de commande de la balance dans le sens des aiguilles d'une montre pour augmenter le niveau de la musique de fond. Faites-le tourner dans le sens inverse des aiguilles d'une montre pour augmenter le niveau de la voix.
(Astuce : Cette fonction ne fonctionne qu'avec les disques et cassettes).
3. Faites tourner le bouton de contrôle pour ajuster le son.
4. Faites tourner le bouton de contrôle de l'écho pour augmenter ou diminuer le volume de l'écho.
5. Placez le bouton de contrôle automatique de la voix en position maximum pour supprimer la musique de fond. Vous pouvez ajuster le rapport entre la musique de fond et la voix en faisant tourner le bouton de contrôle automatique de la voix.
(Astuce : Cette fonction n'est disponible qu'avec les mix-CD.)

ENREGISTRMENT

Enregistrer depuis un disque compact

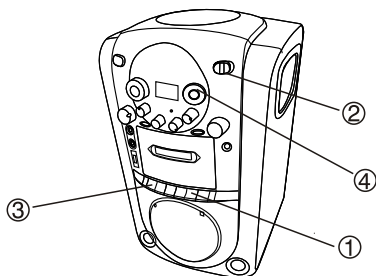

Safeguards against accidental erasure

To protect side A, break out tab (1). To protect side B, break out tab (2).

NOTE:

A cassette with the erase guard tabs removed cannot be erased or used for recording and the REC button cannot be depressed. To record or erase a protect cassette, cover the tab openings with adhesive taps (3).

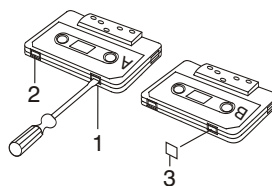

① Appuyez sur STOP/EJECT. Insérer une cassette.

STOP/EJECT

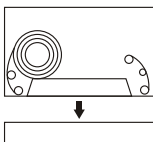
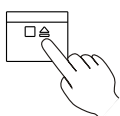

② Vers DVD

FONCTION
DVD CASSETTE

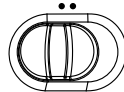

La touche LECTURE/PAUSE est sur le mode DVD.

③ Appuyez sur RECORD.

RECORD

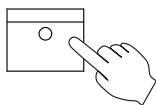

Etiquette dirigée vers le haut

④ Appuyez sur LECTURE/PAUSE.

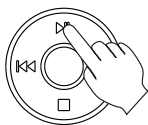

STOP/EJECT

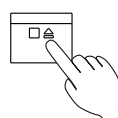

Appuyez une fois sur STOP/EJECT pour arrêter la bande, appuyez une seconde fois pour retirer la cassette.

WARNING

TO REDUCE THE RISK OF FIRE OR ELECTRIC SHOCK, DO NOT EXPOSE THIS APPLIANCE TO RAIN OR MOISTURE.

CAUTION

Use of controls or adjustments or performance of procedures other than those specified herein may result in hazardous radiation exposure.

This Compact Disc player is classified as CLASS 1 LASER product.



CAUTION!

Invisible laser radiation when open and interlocks defeated. Avoid exposure to beam.



FOR SAFE AND EFFICIENT OPERATION

- Do not damage the mains lead.
When not in use, disconnect the mains lead from the outlet. Grasp the plug, not the mains lead, when disconnecting the unit.
- If water should enter the unit, electrical shock or a malfunction may result. Use in an area where there is low humidity and little dust.
- Do not disassemble or alter the unit in any way.
- Do not use the unit in areas where extremes in temperature occur (below 5°C or exceeding 35°C), or where it may be exposed to direct sunlight.
- Because of the CD player's extremely low noise and wide dynamic range, there is a tendency to turn the volume on the amplifier higher than necessary. Doing so may produce an excessively high output from the amplifier which can cause damage to your speakers. Please be careful in this regard.
- Sudden changes in the surrounding temperature can cause dew to form on the optical pickup lens inside the unit. Under this condition the unit may be unable to operate properly. If this should occur, remove the disc and allow the player to adjust to the surrounding temperature.
- This unit must be operated in a horizontal position.
- Please use the original CD or VCD or MP3 software, and any copy discs are not recommendable for use.
- The ventilation should not be impeded by covering the ventilation openings with items, such as newspapers, table-cloths, curtains, etc;
- No naked flame sources, such as lighted candles, should be placed on the apparatus;
- It shall not be exposed to dripping or splashing and that no objects filled with liquids, such as vases, shall be placed on the apparatus;
- Do not place the product in closed bookcases or racks without proper ventilation.
- Where the mains plug or an appliance coupler is used as the disconnect device, the disconnect device shall remain readily operable.
- Batteries (battery pack or batteries installed) shall not be exposed to excessive heat such as sunshine, fire or the like.
- Excessive sound pressure from earphones and headphones can cause hearing loss.

To prevent fire or shock hazard, do not expose this appliance to dripping or splashing. No objects filled with liquids, such as vases, shall be placed on the apparatus.

THIS UNIT SHOULD NOT BE ADJUSTED OR REPAIRED BY ANYONE EXCEPT PROPERLY QUALIFIED SERVICE PERSONNEL.

THE FUNCTION PARTS OF THE UNIT

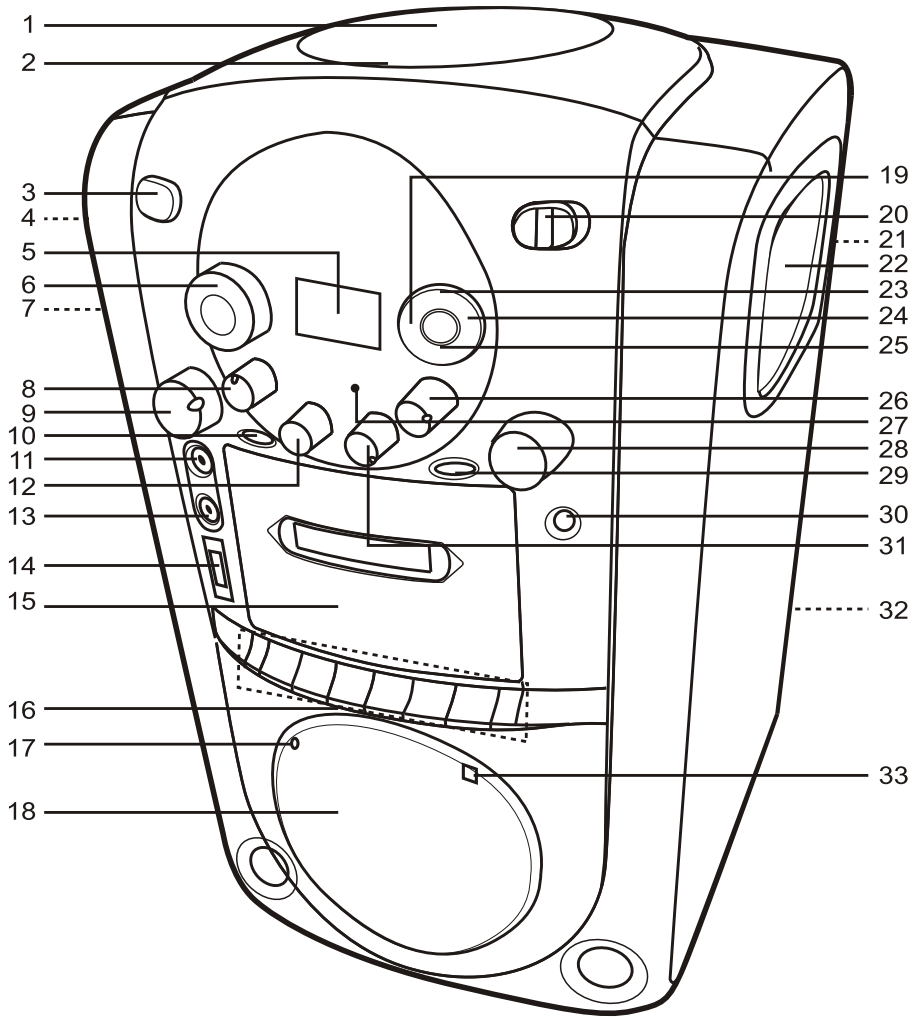

Names of the parts

1. CD/VCD/DVD compartment lid
2. CD/VCD/DVD (Open/Close)
3. Power switch(ϕ)
4. Hand link
5. LED
6. Volume control button
7. Microphone kickstand
8. Equilibrium control button
9. Microphone1 volume control button
10. Format switch
11. Microphone 1 socket
12. Tone control button
13. Microphone 2 socket
14. USB socket
15. Cassette compartment lid
16. Cassette button(from right to left)
Cassette pause button(\parallel)
Cassette STOP/EJECT button($\blacksquare/\blacktriangle$)
Cassette fast forward button($\blacktriangleright\blacktriangleright$)
Cassette fast recede button($\blacktriangleleft\blacktriangleleft$)
17. Inner microphone
18. Speaker
19. Previous song button($\blacktriangleleft\blacktriangleleft$)
20. DVD/TAPE function button
21. Audio/video output socket
22. Hand link
23. Play/Pause button($\blacktriangleright\parallel$)
24. Next song button($\blacktriangleright\blacktriangleright$)
25. Stop button(\blacksquare)
26. Automatic voice control button
27. Power indicator light
28. Microphone2 volume control button
29. Repeat button
30. Earphone socket
31. Echo control button
32. Power cord
33. IR

REMOTE CONTROL

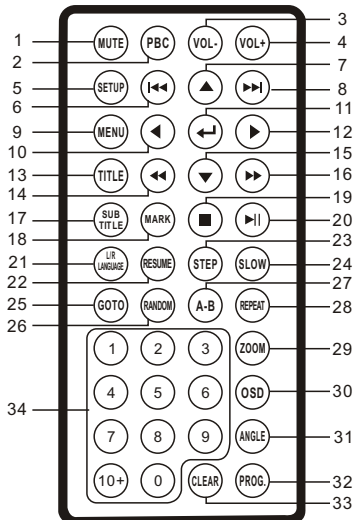

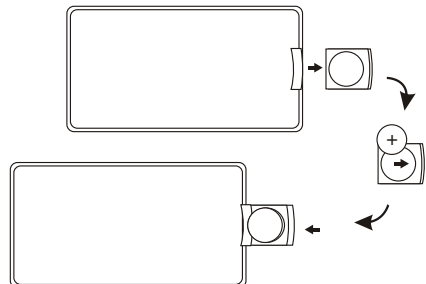

1. Mute Button
2. PBC Button
3. Volume- Button
4. Volume+ Button
5. Setup System Button
6. Previous Song Button
7. Upward Button
8. Next Song Button
9. Menu Button
10. Leftward Button
11. Enter Button
12. Rightward Button
13. Title Button
14. Fast Recede Button
15. Downward Button
16. Fast forward Button
17. Subject Title Button
18. Bookmark Button
19. Stop Button
20. Play/Pause Button
21. L/R Language Button
22. Resume Button
23. Step Button
24. Slow Play Button
25. Go To Button
26. Random Button
27. A-B Repeat
28. Repeat Button
29. Zoom Button
30. OSD Button
31. Angle Button
32. Program Button
33. Clear Button
34. Number Button

1. When using the remote controller ,make sure the remote controller directly to the remote sink of the unit ,and avoid operating in the 45°C and 5m range having no any bar.
2. When the remote controller doesn't use ,change the battery as right picture.
3. If the battery isn't used for a long time ,take out it .



OPERATION OF REMOTE HANDSET

NO.	Button Name	Operation
1.	Mute button (MUTE)	<ul style="list-style-type: none"> • Press MUTE button once, audio output will be muted. • Press MUTE button again, mute will be cancelled.
2.	PBC Button	<ul style="list-style-type: none"> • MENU PLAY • SEQUENCE PLAY
3.	VOL- button (VOL-)	- VOL CTRL +  8
4.	VOL+ button (VOL+)	- VOL CTRL +  16
5.	Setup button	Use the "Setup" button to setup DVD player system.
6.	Pre-view SKIP button (⏮)	When the zoom is restore mode Skip-up the track and play back automatically.
7.	Upward button	Press the key to move up the option, then Press " ENTER " key to enter the current location.
8.	Next-view SKIP button(⏭)	When the zoom is restore mode Skip-back the track and play back automatically.
9.	Menu button	Press this key to enter menu selection use ward key or number key to choose option.
10.	Leftward button	Press the key to move left the option, then Press " ENTER " key to enter the current location.
11.	Enter button	Press this key to highlight the current option in setup system.
12.	Rightward button	Press the key to move right the option, then Press " ENTER " key to enter the current location.
13.	Title button	Press this button to display disc's played title.
14.	Fast backward search button (⏮)	When the zoom is restore mode Search the track to backward. FRX2 →FRX4 →FRX8 →FRX20 →PLAY in sequently.
15.	Downward button	Press the key to move down the option, then Press " ENTER " key to enter the current location.

- There are some discs which do not have all command signal.
- While these discs playing, the above various play may not be operated

OPERATION OF REMOTE HANDSET (continued)

NO.	Button Name	Operation
16.	Fast forward search button (▶▶)	When the zoom is restore mode Search the track to forward. FFX2▶FFX4 ▶FFX8 ▶FFX20 ▶PLAY in sequently.
17.	SUB Title button	The button's fuction is switch subject title. In DVD disc play mode. (One DVD disc has over 32 kind of language)
18.	Bookmark button	Used as bookmark.
19.	Stop button (STOP)	Stop the play back.
20.	Play/ Pause button (PLAY / PAUSE)	Play back start and Pause (temporary stop) function. PLAY ▶ PAUSE in sequentce during playing back.
21.	L/R Language	<ul style="list-style-type: none"> • Swith left and right audio. • Swith language audio for DVD disc.
22.	RESUME button (RESUME)	Start again at the same position when stopped. <ul style="list-style-type: none"> • Press STOP button once, and then press RESUME button. • LCD indicator shows the last playback position, and playback starts automatically from the same position. If disc changed, all memory of RESUME will be erased.
23.	Step button (STEP)	<ul style="list-style-type: none"> • Advance the picture frame by frame. • To cancel STEP, press PLAY/PAUSE button once. Note: for VCD Ver.2.0 and above
24.	Slow-motion button (SLOW)	<ul style="list-style-type: none"> • Slow motion play back. SLOW 1/2▶SLOW 1/3▶SLOW 1/4▶SLOW 1/5▶SLOW 1/6▶SLOW 1/7 ▶ PLAY in sequently. • To cancel the slow motion, press PLAY/PAUSE button once or press SLOW button until PLAY indicator appears on the TV screen. Note: only for VCD.

- There are some discs which do not have all command signal.
- While these discs playing, the above various play may not be operated.

OPERATION OF REMOTE HANDSET (continued)

NO.	Button Name	Operation
25.	Go To button	<ul style="list-style-type: none"> • For VCD (Ver. 2.0 with PBC OFF, Ver. 1.1) and all audio disc. • Time jumping to the desired time (suitable for movie disc) • Press TIME button, then press number key button of "0" to "9". <p>NOTE:</p> <p>1. GO TO : $\overset{\text{MINUTE}}{\text{--}} \overset{\text{SECOND}}{\text{--}} : \text{--} \text{--}$</p> <p>2. Example TIME : 25 : 45 Press 2. 5. 4 and 5 of 10 number buttons.</p> <p>3. No longer than the total playback time Example : Total playback time : 55:30 Possible time search up to 55:29</p>
26.	Random button (RANDOM)	Play any track of the disc in random mode.
27.	Repeat range select button (A - B)	<p>Repeat play between A-B point for all discs.</p> <ol style="list-style-type: none"> 1) Press "A-B" button once at the point where repeat play is started. ("SET A" appears on the TV screen) 2) Press "A-B" button again at the point where repeat play is stopped. ("A TO B" appears on the TV screen) 3) To cancel, press "A-B" button again. ("CLEAR A TO B" appears on the TV screen)
28.	Repeat button (REPEAT)	<p>Each press of the REPEAT button will change the repeat mode.</p> <p>During MP4/VCD/CD playback, there are three modes: Repeat single, Repeat all and off.</p> <p>During DVD, playback, there are four modes: Repeat chapter, Repeat Title, Repeat all and off.</p> <p>Note: During VCD playback, the PCB mode must be set to off.</p>
29.	Zoom button (ZOOM)	<p>ZOOM X2 → ZOOM X3 → ZOOM X4 → ZOOM X1/2 → ZOOM X1/3 → ZOOM X1/4 → RESTORE</p> <p>Remark: When press "ZOOM", then press "▲" will zoom up, press "▼" will zoom down, press "▶" zoom right, press "◀" zoom left.</p>

- There are some discs which do not have all command signal.
- While these discs playing, the above various play may not be operated

OPERATION OF REMOTE HANDSET (continued)

NO.	Button Name	Operation
30.	OSD Button	<ul style="list-style-type: none"> • During PLAY/PAUSE mode ① Single remain ② Single elapsed ③ Total remain ①. ②. ③. appears in sequently. * Note: Pressing OSD button at PAUSE mode PAUSE indication disappear on TV screen
31.	Angle button	When you watch match ,musical or drama in DVD/JPEG disc,you can press this key to choose many diffrence angle to watch in detail.
32.	Program button (PROG.)	STOP mode <ul style="list-style-type: none"> • Press PROG. Button ,enter desired track in sequence • Press PLAY button, the desired track will be played in sequence.
33.	Clear button	Press this button to clear program information.
34.	Track number key (0~9) OVER button (10+)	Press any number ,direct play the desired track. Press once: 10 Tracking twice: 20 Tracking ⋮ ⋮ 10 times: 100 Tracking

- There are some discs which do not have all command signal.
- While these discs playing, the above various play may not be operated

COMPACT DISC OPERATION

CD/VCD/MP3/DVD PLAY

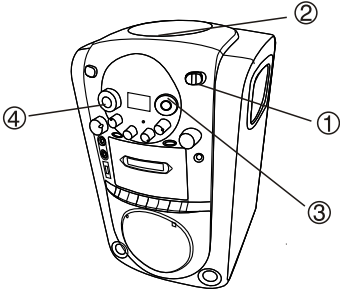

③ Playback will start automatically.

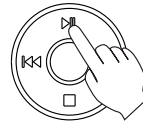

① TO DVD



PLAY/PAUSE button will be on in DVD mode.

②

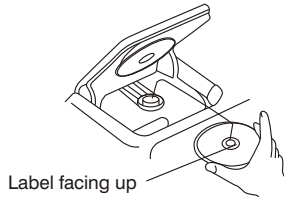
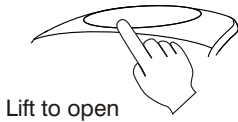

Push down.

④ To control the sound.

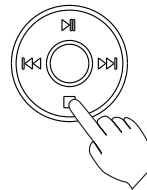

Press STOP.



To OFF (TAPE)

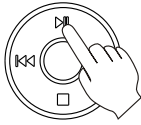

PAUSE

1. Press the PLAY/PAUSE button during play. Play will temporarily stop, and PAUSE indicator will show.
2. Press the PLAY/PAUSE button again to resume play. Pause indicator will go off.

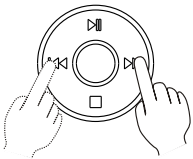

Press and release repeatedly

TRACK SKIP

1. Press and release the **◀◀** or **▶▶** SKIP button repeatedly during play to quickly locate the beginning of a track.
2. The CD/VCD/MP3/DVD track number display will show the number of the selected track. Play will continue from the beginning of the new track.

PROGRAMMED PLAY (Setting only by remote handset)

With programmed play, up to 20 tracks on a disc can be memorized and played in any order.

For example to program track 7, 9, 5

- ① Press PROGRAM button,during STOP mode.
- ② Press number key 7
- ③ Press number key 9
- ④ Press number key 5
- ⑤ Press PLAY/PAUSE button and programmed play starts automatically.
- ⑥ To cancel the programmed play, press STOP button once.

PLAYING DVD/VCD disc

① Connection

As pre fig, connect a TV equipped with audio/video input sockets with AV monitor cord (supplied).

- ### ②
- According to your TV unit, set the color system to select PAL or NTSC on the back side of this model.

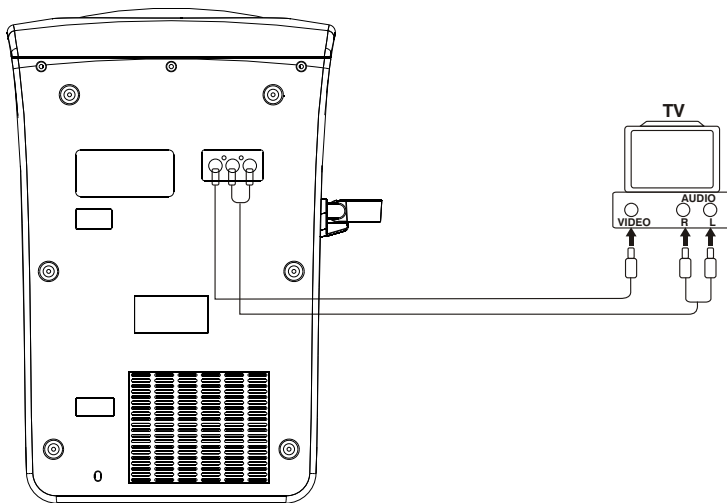

HELPFUL HINT:

To keep better picture quality, use the certain volume level (not Max. level) for playing VCD.

DVD playing operation

1. Open the unit , after inserting the disc , Close the cover , then the unit will play automatically.
(Press some invalid button,the screen will show " () ")

2. Title/Chapter Search

① Some discs will have many title,each title will have many chapters.

When auto matically playing DVD (or press "title" in playing),the screen will show title.

② Press " < " > " ^ " v " button to select expected title,then press "ENTER" to play.

③ Select playing tracks chapter with number key "0-9" and "10+" (the entering number must less than the total chapter number),then press "ENTER" to play.

3. Slow playback

① Press and hold the " SLOW " button activate slow playback speed going from forward 1/2, forward 1/3, forward 1/4, forward 1/5, forward 1/6, forward 1/7 to normal.

② There is no sound during slow playback.

4. Previous and next

① During playing, press " ◀ " ▶ " button of the remote controller or "TUNING+" "TUNING-" button of the unit, each time press the button, jump a chapter to playing.

② Press " ◀ " or " TUNING+", playing from the next chapter; press " ▶ " or " TUNING-", playing from the previous chapter.

5. Fast forward and fast backward

① Press the " ▶▶ " fast forward or " ◀◀ " fast backward of the remote control to activate and show on the screen.

② Each time you touch the " ▶▶ " ,the fast forward speed goes from forward X2, forward X4, forward X8, forward X20 to normal playback.

③ Each time you touch the " ◀◀ " , the fast backward speed goes from backward X2, backward X4, backward X8,backward X20 to normal playback.

6. Pausing disc play

① Press the " ▶|| " to make the disc pause.

② Press " ▶|| " again to start playing again.

7. Stopping playback

① Press the " ■ " of the remote controller or "DVD Setup/Stop " button of the unit once, playing to stop playing,Press the button again to stop all play backs with out last memory.

② Press the " ▶|| " to resume from where it is stopped or start play.

8. Change the subtitle

This function only available when there are two or more subtitle languages recorded in the disc.

① Press " SUBTITLE " of the remote controller while playing to change between available subtitle languages.

② Repeatedly press the button, the subtitle language change among:English,Spanish,French, Chinese,subtitle on,subtitle off.

③ Some discs record most 32 languages. The detail, please see most subtitle marks on the disc, the number show how many languages had recorded.

- ④ This function may not work with some discs or during some courses.
- ⑤ It may require some time to change between subtitle exits.
- ⑥ Keep pressing the " SUBTITLE " until the subtitle exits.

9. Switching the Audio Languages

This function only available when there are two or more audio languages recorded in the disc.

- ① Press " L/R LANGUAGE " of the remote controller, each time press it, you can switch between available languages.
- ② Some of disc can record 8 audios. Detailed condition, please see language mark on the disc. The number had showed the recorded language.
- ③ The function may not work with some disc or during some courses.
- ④ It may requir some time to switch between audio language.

10. Switch the viewing angle

This function only available when there are two or more viewing angle recorded in the disc.

- ① Press " ANGLE " of the remote controller while playing to switch between available subtitle languages.
- ② Press the button again, return to the second angle, press again to return third angle.
- ③ Some of the disc can record 9 viewing angle. The detail which see multi viewing angle mark on the disc, the number show the multi viewing angles had recorded.
- ④ The function may not work with some discs or during some courses.
- ⑤ It may require some time to switch between viewing angle.

11. Repeat function

- ① Press the " REPEAT " of the re mote controller button to repeat playing.
- ② Press first time, showing current repeat mode, select repeat mode according to pressing times, Repeat mode is circle as below: repeat "OFF"→repeat "chapter" →repeat "title".

12. Repeat segment

Press "A-B" button of the remote controller to select expect playing segment, the default is off.

- ① Press once, the repeat begain from A
- ② Press twice, the repcat end from B
- ③ Press third, close the repeat fancemention.

13. Screen display playing status

When playing and then press " OSD" of the remote controller or " display " to switch the different playing status:

Title playing time, title remainder time, chapter playing time, chapter remainder time.

SETUP THE DVD MENU FUNCTION

MENU SETTINGS

1. System Settings

① Source select

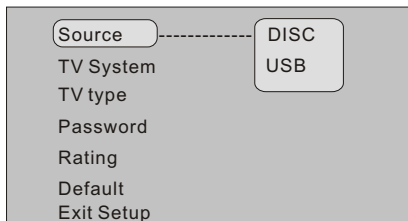

② TV P/N selec

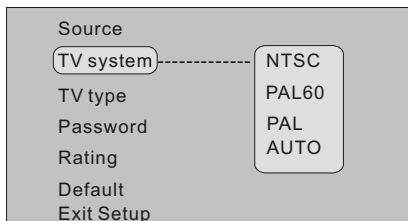

Automatically select different P/N according to the different disc.

③ TV TYPE

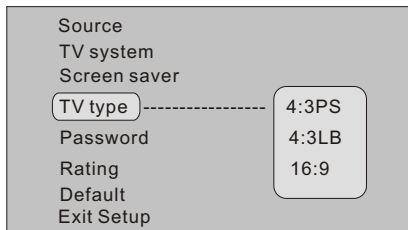

You can enjoy different effect according to different screen scale.

④ PASSWORD

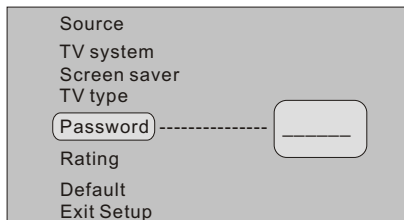

The original setup is 0000, open or lock the code when input the number.

⑤ RATING

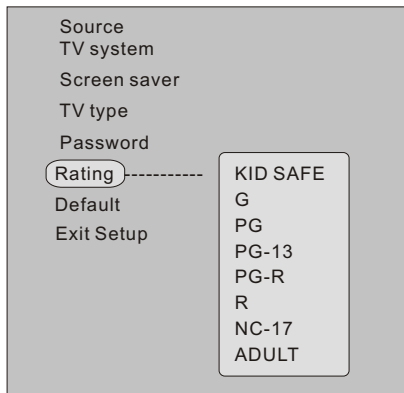

The setup only work when open the code.

⑥ Default

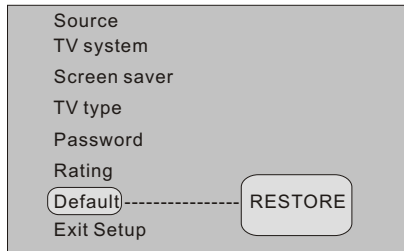

When you set the unit wrongly, please using the setup to resume normally work.

2. Language setting

① Language display setting

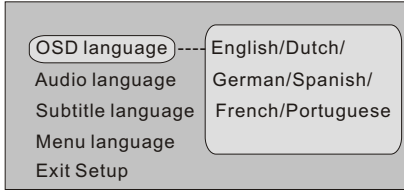

Select different display language according to different country.

② Audio language

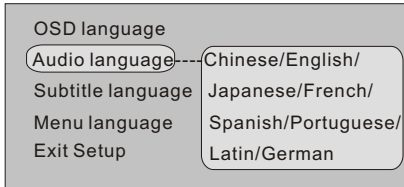

Select different audio language according to the different recorded language of disc.

③ Subtitle language

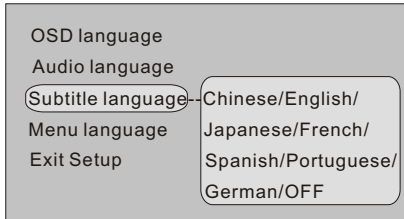

Select different subtitle display or close it according to the different recorded subtitle language of the disc.

④ Menu language

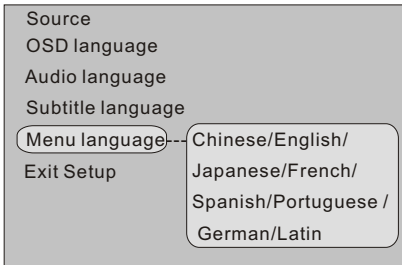

3. Video setting

① Brightness

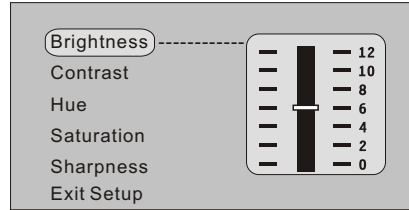

You can set the lightness, contrast, hue, saturation and size of degree.

② Contrast

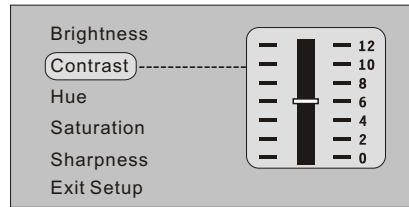

③ Hue

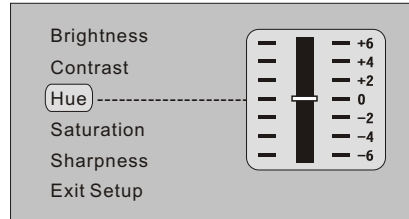

④ Saturation

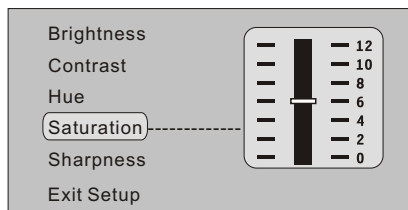

⑤ Sharpness



4. Speaker setting

① Downmix

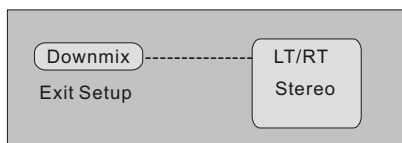

Tip: Pree SETUP button for the second time, the unit will exit DVD setup.

VCD playing operation

After selecting the disc, the playing mode auto form. The function may not work according to some the story of the disc. The VCD disc with PBC function screen menu display after the menu screen displaying.

1. Title/Chapter playing (The disc must have PBC function and the PBC is on)

- ① When playing, press " PBC " button of the remote controller the screen will show title.
- ② Press number key "0-9" and "10+" to select expected chapter (the entering number must less than the total chapter number).

2. Slow Playback

- ① Press " SLOW " button the search speed goes from 1/2, 1/3, 1/4, 1/5, 1/6, 1/7 to normal.
- ② There is no sound during slow playing.

3. Jump to another track

- ① When playing, press " ◀◀ " " ▶▶ " button of the remote controller or " TUNING+ " " TUNING- " button of the unit. press them each time, the track jump one title, start to play.
- ② Press " ▶▶ " or " Tuning+ " button, start to play from next track.
- ③ Press " ◀◀ " or " Tuning- " button, start to play from previous track.

4. Fast forward and fast backward

- ① Press the " ▶▶ " or the " ◀◀ " to fast forward and fast backward playing. The speed of the fast forward or fast backward according to the different disc is different.
- ② Press " ▶▶ " each time, the fast speed forward goes from to fast forward X2, forward X4, forward X8, forward X20 to normal.
- ③ Each time press the " ◀◀ " button, the speed backward goes from to fast backward X2, backward X4, backward X8, backward X20 to normal.

5. Pausing disc play

- ① Press "▶||" to pause current playback.
- ② Press "▶||" again to resume playing.

6. Stopping playback

- ① Press "■" of the remote controller or "DVD Setup/Stop" of unit, stop playing.
- ② Press "▶||", the disc restart playing again.

7. Repeat playing

- ① When playing, press the "REPEAT" button to select playback function.
- ② First press, repeat playing the current track.
- ③ Second press, repeat playing the current disc.
- ④ Third press, close repeat playing function.
- ⑤ Repeat mode: repeat "OFF" → repeat "ONE" → repeat "ALL".

8. Setting repeat function between A and B tracks

- ① Press "A-B" button once to setup A track of the repeat playing.
- ② Press twice to setup the end of B track, then the disc will be playing between A and B tracks.
- ③ Press 3 times to close the function.

9. Screen show playing status

When playing, press "OSD" button of the remote controller, the screen will show circularly the current track playing time, the current track remainder time, all disc playing time and all disc remainder time.

10. Change the audio output

Press "L/R Language" button when playback, each time you press, the sound modes will change in sequence. Switch among:

- ① Stereo (stereo output)
- ② L channel (all sound only output L channel sound)
- ③ R channel (all sound only output R channel sound)

JPEG playing operation

JPEG disc is form many lists, each list has many JPEG pictures

- ① After selecting disc and plating to the unit, will auto play JPEG disc.
- ② Press "▲" or "▼" button of the remote controller to select different picture.
- ③ Press "ENTER" to playing selected picture.
- ④ Press "<" key to return menu.

MP3 playing operation

1. MP3 is form many lists (folders), each list has many MP3 tracks.

- ① After selecting disc and plating to the unit, will auto play MP3 mode.
- ② Press "▲" or "▼" button to select page.
- ③ Press "<" ">" "▲" and "▼" button to select track.
- ④ Press "ENTER" to playing selected track.
- ⑤ Press "<" button to return folder.

2. Fast forward and fast back forward

- ① Press "▶▶" or "◀◀" to perform fast forward and fast backward. The speed of the fast forward and fast backward according to different disc is different.
- ② Each time press "▶▶" the speed of fast forward goes from forward X2, forward X4, forward X8, forward X20 to normal.
- ③ Each time press "◀◀" the speed of fast backward goes from backward X2, backward X4, backward X8, backward X20 to normal.

3. Pause playing

- ① Press "▶||" to pause currently playing.
- ② Press "▶||" again to repeat playing.

4. Stop playing

- ① When press "■" to stop playing.
- ② Press "▶||" to repeat playing current track.

5. Repeat playing

- ① When playing, press "repeat" to select repeat function. Press once to select a track repeat; Press twice to select folder or dir repeat; Press third to select repeat all disc; Press four close.
- ② Repeat mode: repeat "OFF" → repeat "ONE" → repeat "DIR" → repeat "ALL".

6. Setting repeat function between A to B

- ① Press IA-BI button once to setup starting A.
- ② Press twice to setup ending B.
- ③ Press third to close the function.

7. Screen display playing

When playing or stopping, press "display" button of the remote controller to show current track playing time or remainder

CD playing operation

After selecting disc and playing to the unit, will auto play CD (If press the button of the unit or the remote controller without function, the screen will show "👉")

1. Select number to play at first hand.

Press number button "0~9" and "10+" of the remote controller to select according track number (if the track number over the disc range, the input is invalid)

Eg: If you select twelfth track, press "10+" first and then press "2" to select it.

2. Jump to another Track

- ① Press the "◀◀" button or the "▶▶" each time, jump a track to start playing.
- ② Press "▶▶" button, start playing from next track.
- ③ Press "◀◀" button, start playing from previous track.

3. Fast forward and backward

- ① When playing, press "▶▶" or "◀◀" to switch fast forward or fast backward. The speed of fast forward or fast backward according to the different disc is different.
- ② Each time press "▶▶", the fast forward speed goes from forward X2, forward X4, forward X8, forward X20 to normal.

- ③ Each time press "◀◀", the fast backward speed goes from backward X2, backward X4, backward X8, backward X20 to normal.

4. Pausing disc play

- ① Press "▶||" to make the disc pause during playback.
- ② Press "▶||" again to repeat playing.

5. Stopping playback

- ① Press the "■" button to stop playing when playback.
- ② Press "▶||" button to restart play again.
- ③ Press "■" again, the disc will stop playing.

6. Repeat playing

- ① When playing, press "REPEAT" button to select repeat playing function.
- ② Press once, repeat playing the current track.
- ③ Press twice, repeat playing the current disc.
- ④ Press 3 times, close repeat playing function.
- ⑤ Repeat mode: repeat "OFF" → repeat "ONE" → repeat "ALL".

7. Setting repeat function between A and B tracks

- ① Press "A-B" once to setup the track A.
- ② Press twice to setup the track B, then the disc will be playing between A and B tracks.
- ③ Press 3 times to close the function.

8. Screen display playing

When playing, press "display" to show round current track playing time, current track remainder time, all disc playing time and all disc remainder time.

USB PLAY

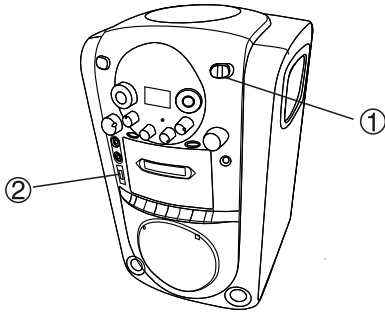

② Insert USB

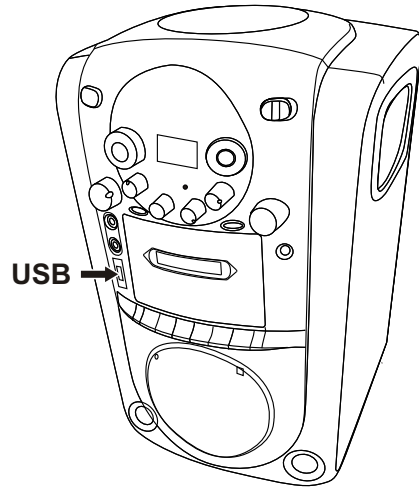

① TO DVD

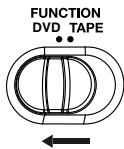

PLAY/PAUSE button will be on in DVD mode.

- ③ The unit will auto read USB information.
The next steps as operation DVD.

Copy DISC files to USB

The DISC files must be CD format or MP3, WMA format.

Please make sure that USB had been plugged in before copy.

If plugging USB simultaneity, the USB will do first.

If copy MP3 and WMA format files, you can press SUB TITLE button on the remote, the format won't be changed.

The CD format files will be changed into MP3 format automatically after copied.

After the DISC files being read, press SUB TITLE button, the 'system setup' will appear:

Slow copy CD-UNKNOWM ALBUM	
▶ <input type="text" value="SETUP"/>	Coding setup
PROGRAM	SPEED 1X
START	BITRATE 128KBPS
EXIT	FILE OPTIONS
	CREATE ID3 TAG
	CREATE PLAYLIST
	STORAGE OPTIONS
	STORAGE USB

Use the direction keys on the remote to change the cursor location, then press ENTER button to set the related content.

Slow copy CD-UNKNOWM ALBUM	
SETUP	
▶ <input type="text" value="PROGRAM"/>	<input checked="" type="checkbox"/> TRK TITLE LENGTH
START	<input checked="" type="checkbox"/> 1 TRACK1 5: 17
EXIT	<input checked="" type="checkbox"/> 2 TRACK2 3: 42
	<input checked="" type="checkbox"/> 3 TRACK3 4: 25

Slow copy CD-UNKNOWM ALBUM	
SETUP	TOTAL TRACKS SUMMARY
PROGRAM	TOTAL TIME 5: 17
▶ <input type="text" value="START"/>	TOTAL SIZE 4.8MB
EXIT	PRESS NETER BEGIN

Slow copy CD-UNKNOWM ALBUM	
SETUP	PRESS ENTER TO QUIT
PROGRAM	
START	
▶ <input type="text" value="EXIT"/>	

CASSETTE TAPE OPERATION

PLAYBACK

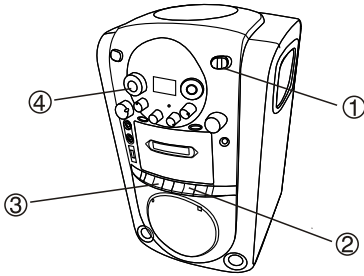

① TO TAPE.



② Press STOP/EJECT. Insert cassette.

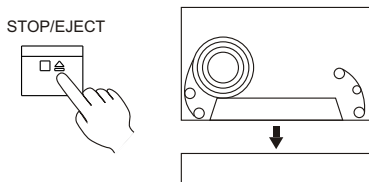

③ Press PLAY.

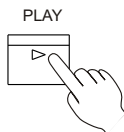

Press to temporarily stop the tape during playback or recording. Press it again to continue.

To quickly wind the tape backward

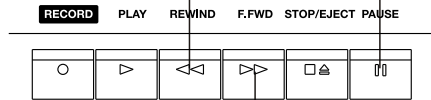

To quickly wind the tape forward

STOP/EJECT

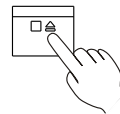

Press STOP/EJECT once to stop the tape. Press again to remove the cassette.

④ To control the sound.

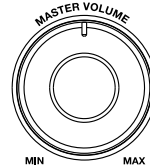

KARAOKE OPERATION

① TO DVD



PLAY/PAUSE button will be on in DVD mode.

②

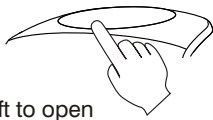

Lift to open

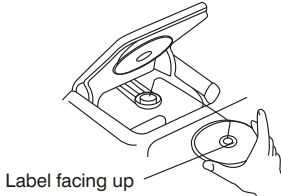

Label facing up



Push down.

③ Make sure to press **ECHO +** key and open microphone function.

④ Insert microphone plug to **KARAOKE** socket.

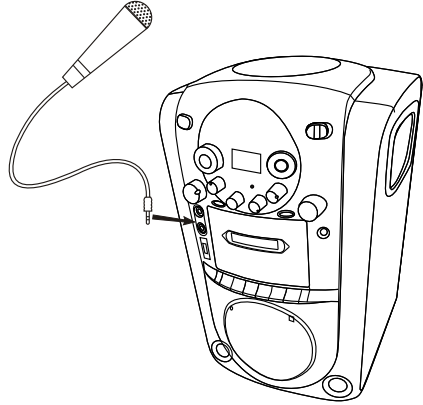

Note : It also can use **KARAOKE** in play cassette mode.

ADJUST MICROPHONE TONE EFFECT

1. Insert microphone plug to microphone socket, make the on-off switch "ON".
2. Revolve the equilibrium control button in the unit clockwise, you can increase the sound of background music; Revolve the equilibrium control button in the unit anti-clockwise, you can increase the sound of vox.
(Tip: This function will do only when playing Disc or Tape.)
3. Revolve tone control button in the unit to adjust tone.
4. Revolve echo control button to increase or reduce echo volume.
5. Revolve automatic voice control button to maximum, you can eliminate background sound. User can regulate the ratio of background sound and human voice by revolving the automatic voice control button.
(Tip: This operation will do only when playing mix-CD.)

RECORDING

Recording from a compact disc

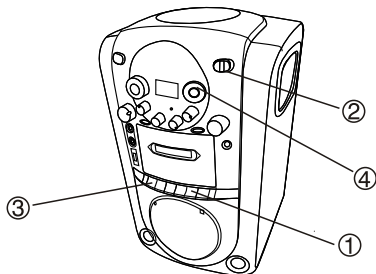

Safeguards against accidental erasure

To protect side A, break out tab (1). To protect side B, break out tab (2).

NOTE:

A cassette with the erase guard tabs removed cannot be erased or used for recording and the REC button cannot be depressed. To record or erase a protect cassette, cover the tab openings with adhesive taps (3).

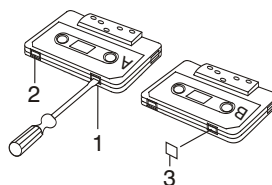

- ① Press STOP/EJECT.
Insert cassette.

STOP/EJECT

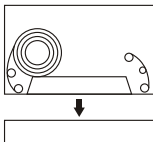
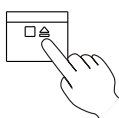

- ③ Press REC.

RECORD

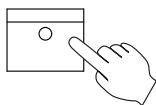

- ④ Press PLAY/PAUSE.

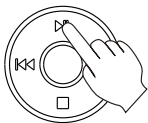

- ② To DVD

FUNCTION
DVD TAPE

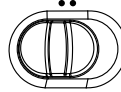

PLAY/PAUSE button will be on in DVD mode.

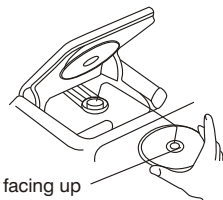

Label facing up

STOP/EJECT

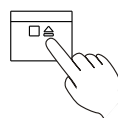

Press STOP/EJECT once to stop the tape.
Press again to remove the cassette.

MAINTENANCE

Cleaning the unit

Clean the outside of the unit with a clean soft cloth, moistened with lukewarm water. Do not use solvents such as benzene or thinner. These will permanently damage the units finish.

Cleaning the CD/VCD player lens

The lens should never be touched.

If dust is on the leans, blow it off using a camera lens blower. (Please consult your dealer.)

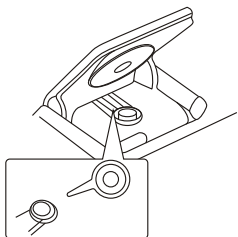

If trouble occurs...

To avoid the hazard of electric shock and damage to the unit, have the unit bench tested by our authorized service station.

Do not remove the unit from its cabinet to attempt repairs yourself.

Warning

- Do not block the ventilation hole.
- Do not expose to rain or moisture.

Cleaning the tape heads

When dust or reddish-brown oxide builds up on the tape deck heads, pinch roller and capstan, the following problems may result:

- Poor sound quality during playback
- Distorted, poor quality recordings
- Erratic tape speed during recording or playback

To ensure playback and recording with good quality sound, use a cleaning tape (available from your local audio dealer) to clean the head block of the deck after about every 10 hours of use.

OR

1. Open the cassette compartment lid by pressing (STOP/EJECT).
2. Press REC while pushing in the lever as illustration.
3. Moisten a cotton swab (1) with isopropyl alcohol or special head cleaning fluid. Gently rub the face of each head (2,3) with alcohol. Also clean the capstan (5) and pinch roller (4).

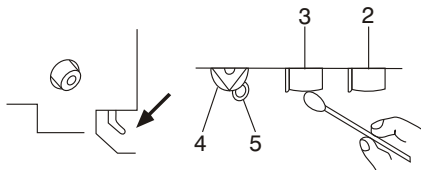

SPECIFICATIONS

(Cassette Section)

- Recording system : DC bias, 4 track stereo
- Erasing system : Magnet erase
- Tape Speed : 4.75 cm/sec.
- Fast forward and rewind time : Approx 170 sec. (C-60 tape)
- Frequency response : 80-10,000Hz (normal tape)

(CD/VCD/DVD Section)

- Channels : 2 channels
- S/N ratio : > 60 dB
- Wow & Flutter : Undetectable
- Sampling frequency : 44.1 kHz
- Quantization : 16 bits linear/ch
- Pick up light source : Semi-conductor laser
- Pick up wave length : 780nm/650 nm (DVD)
- Laser output : Continuous wave max. 0.6mW

(General)

- Power output : 70W (P.M.P.O.)
- Speaker : 102mm x 1 (4 ohms)
- Terminals- Output: Headphones, Audio & Video
- Input : MIC
- Power source : AC: 230V, 50Hz
- Dimensions : 268 x 416 x 265 mm (W) x (H) x (D)
- weight (approx) : 3.9kg

● Specifications subject to change without notice.

MARQUANT[®]

MKK-1