

# MARQUANT<sup>®</sup>

---

Mmp4-5,Mmp4-6,Mmp4-7

EN/NL/FR

## Location of Controls

1. Earphone jack
2. USB cable connection port
3. Display screen
4. Hold switch
5. [◀◀] Previous, Fast Rewind
6. Microphone
7. [−] Volume down
8. [M] Enter main menu, Play/Pause, Confirm
9. [▶▶] Volume up
10. RESET hole
11. [▶▶] Next, Fast Forward
12. [⏻] Power on/off; Stop; Return to previous menu.
13. [A-B/●]

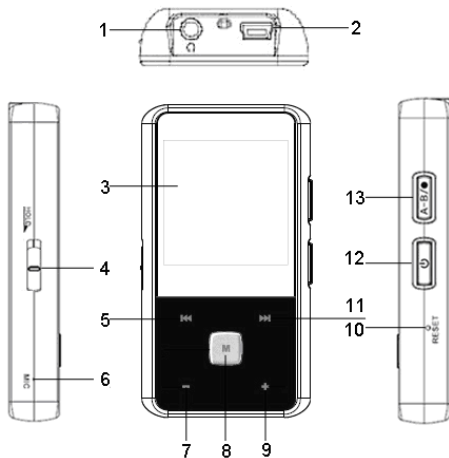

---

# Connecting with Computer

## System requirements

Your computer system must meet the following specifications:

- Pentium 200MHz or above
- Microsoft Windows 98SE/2000/ME/XP/Vista
- 120MB of available hard disk space
- USB port supported
- CD-ROM drive

## Installing the driver for windows 98 SE

If your computer is running Windows ME/2000/XP/Vista, no driver is required to install.

If your computer is running Windows 98 SE, you must install the driver provided on the CD before connecting the player to your computer.

1. Insert the installation CD into the CD-ROM drive.
2. Execute the "**USB Disk Win98 Driver Version xxx.exe**" file in the CD and follow the instructions in window to complete the installation.
3. Restart the computer.

**Note:** Make sure the player is disconnected from the computer when installing the driver.

---

## Connecting the player to computer

Files can be transferred directly into the player using the USB data cable. Make sure your computer is powered on. Below is the procedure of connecting with computer:

1. Plug the larger USB connector of the USB cable into the USB port on the computer.
2. Plug the other end (small) of the USB cable to the player.
3. The computer system detects "New hardware" and starts to install the driver automatically. Wait for the system to finish the installation. When it has finished, a new "Removable Disk" will be created in "My Computer".

## Loading files to the player

To download the files from your computer, perform the following steps:

1. Open the Windows Explorer or My computer.  
"Removable Disk" is displayed.
2. Select the files on your computer and simply move it into the "Removable Disk" in the usual way (drag-and-drop, copy-and-paste). After copying is completed, the data will be available on the MP3 player.

**Note:**

- *Please do not disconnect the USB cable during loading. It may cause malfunction of the player and the files.*

---

## Disconnecting the USB cable

After completing the file transfer, please disconnect the USB cable as the following way:

- 1 Double click the green arrow "Safety Remove Hardware" in the taskbar on the bottom right of the window.
- 2 Select "USB Device" and click "Stop".
- 3 When the "Stop a Hardware device" appears, click "OK" to disconnect the USB mass storage device. Then you can unplug the player safely.

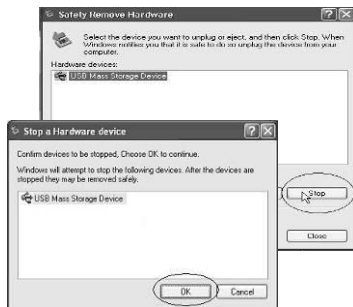

---

## Charging the battery

The battery of the player is charging automatically when the player is connected to the computer. Make sure the computer is turned on.

The battery of the player is 80-percent charged in about two hours and fully charged in about four hours. If you charge the player while loading files to the player, it might take longer.

 indicates that the battery is full and battery power will be reduced when using.

 indicates the low battery and the player should be recharged right now.

### Important:

- Recommended temperature for battery charging is 0°C to 35 °C.
- Fully charge it before you use the player for the first time or when you haven't used it for a long time.
- Charge the player right now when the "Low battery" message is displayed.
- Do not over charge or discharge the player. Over charging or discharging will shorten the battery life.
- The battery could be over discharged if the player is not used for a long time (over three months). To avoid over discharge, fully charge the player every two or three month and always keep the voltage of the battery above 50%.
- If the player is not used for a long time, keep it under the temperature of  $23 \pm 5^{\circ}\text{C}$  and the moisture of  $65 \pm 20\%$  RH to maintain the performance of the battery.

---

## Basic Operation

### Turning on/off the player

- To turn on the player, press and hold the [⏻] button for two seconds.
- To turn off the player, press and hold the [⏻] button for two seconds.

### Adjusting the volume

Press the [➤] button to increase the volume. Press the [➡] button to decrease the volume.

### Resetting the player

If a malfunction of the player occurs, take a metal pin, e.g. the end of a paper clip, and press it into the RESET hole to re-initialize the system of your player.

### Hold function

The hold function can help you lock all buttons to avoid accidental player operation.

- To lock all buttons of MP3 player, slide the **HOLD** switch in the direction of the arrow. All buttons are disabled.
- To deactivate the lock function, slide back the **HOLD** switch.

### Selecting main menu or mode

The MP3 player has different modes. Press and hold the [M] button for approx. 1 second to open the main menu. Use the [⏪] or [⏩] button to select an item and press the [M] button to confirm your selection. All available options are listed as the below table.

<b>Music</b>	Music playback		
<b>Photo</b>	Photo playback		
<b>Movie</b>	Video playback		
<b>Voice</b>	Voice playback		
<b>Mic. Record</b>	Voice recording		
<b>E-Book</b>	Text view		
<b>Settings</b>	Language	English   German   Italian   Spanish   French   Dutch   Portuguese	
	Play Mode	Normal   Repeat One   Repeat All   Random & Repeat	
	Record Settings	8000Hz   11025Hz   16000Hz   22050Hz   32000Hz   44100Hz	
	Contrast		
	Timer Off	Stop off:	15s   30s   1m   2m   5m   10m   30m   Disable
		Sleep Off:	10m   15m   30m   60m   90m   2h   3h   Disable
		Backlight Off:	1m   5m   10m   30m   60m   Always on
Reset	Yes   No		
<b>Delete</b>	Delete files and folders		
<b>About</b>	Software version, total and free memory of the player		

# Listening to Music

## Turning on and playing

1. Make sure that the battery is enough and the earphone is connected correctly.
2. Press and hold the [⏻] button to turn on the player. The DISPLAY lights up. The MP3 player enters Main menu with Music option selected by default.
3. Press the [M] button to enter the Music mode. By default the player will be in STOP mode.
4. Press the [M] button to start playing the music.

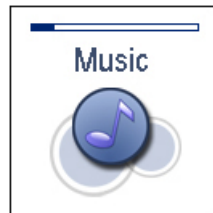

## Display

- |  |                                       |
|--|---------------------------------------|
| 1. Remaining battery power indicator     | 8. Audio frequency                    |
| 2. Music indicator                       | 9. Current track / Total track number |
| 3. Repeat mode indicator                 | 10. EQ mode indicator                 |
| 4. Key locked indicator                  | 11. Sample rate                       |
| 5. Volume indicator                      | 12. Elapsed time of current track     |
| 6. Music format                          | 13. Total time of current track       |
| 7. Play/Pause/Stop/Fast forward/backward | 14. Music name/ID3 tag/lyrics         |



---

## Pausing playback

While a song is playing, press the [M] button to pause the playback. To resume the playback, press the [M] button once again.

## Skipping tracks



- Press the [⏮] button to skip to the previous track.
- Press the [⏭] button to skip to the next track.

## Searching backward or forward within a track

- Press and hold the [⏮] button to search backward within a track.
- Press and hold the [⏭] button to search forward within a track.
- Once you release the pressed button, the file will be played back from the searched point.

## A-B function

A desired section of a track can be played back repeatedly by using the A-B function.

- While a track is playing, press the [A-B/●] button to set the beginning point of the section. The icon  is displayed.
- Press the [A-B/●] button again to set the ending point of the section. The icon  is displayed and the selected section starts playing back repeatedly.
- To cancel the A-B repeat playback and return to the normal playback, press the [A-B/●] button again.

**Note:** The A-B repeat function can only be used within the same track.

---

## Using the music menu

The music menu allows you to manage all factors of listening, such as repeating tracks, selecting equalizers, and so on.

**Note:** After finishing the music setting, press the [ESC] button to exit the music setting menu.

### To set play mode

The play mode setting enables you to select a play mode to enjoy the music in desired order.

1. Press the [ESC] button while listening to music. The music menu appears on the screen.
2. Press the [◀◀] or [▶▶] button to select **Repeat**, and press the [M] button. The play mode menu appears on the screen.
3. Press the [◀◀] or [▶▶] button to select the desired mode as below and press the [M] button to confirm and exit.
  - **Normal:** Play all saved music files in order once.
  - **Repeat One:** Play the current or selected file repeatedly.
  - **Repeat All:** Play all the music files in order repeatedly.
  - **Random & Repeat All:** Play all the files in random repeatedly.
  - **Folder Normal:** Play all the files in the current folder in order once.
  - **Folder Repeat:** Play all the files in the current folder repeatedly.
  - **Folder Random:** Play all the files in the current folder in random.

Menu	
<input checked="" type="radio"/>	Repeat
<input type="radio"/>	Equalizer
<input type="radio"/>	3D
<input type="radio"/>	Play Rate
<input type="radio"/>	File

Repeat	
<input checked="" type="radio"/>	Normal
<input type="radio"/>	Repeat One
<input type="radio"/>	Repeat All
<input type="radio"/>	Random&Repeat
<input type="radio"/>	Folder Normal

---

## To set equalizer

The equalizer setting enables you to select an equalizer from the six preset equalizer settings to suit the type of audio output or customize your personal equalizer effect.

1. Press the [⏮] button while listening to music. The music menu appears on the screen.
2. Use the [⏮] or [⏭] button to select **Equalizer**, and press the [M] button. The equalizer menu appears on the screen.
3. Use the [⏮] or [⏭] button to select the desired equalizer from **Normal, Pop, Rock, Classic, Jazz** and **Ultra Bass**. Press the [M] button to confirm and exit.

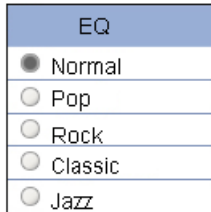

To customize EQ, select **Custom**, and press the [M] button. The Customer EQ menu appears on the screen.



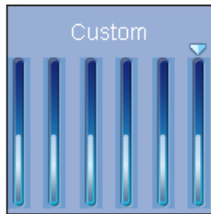

Press the [⏮] or [⏭] button to navigate between value bars.

Use the [⊕] or [⊖] button to adjust the value and press the [M] button to confirm.

After completing the setting, press the [⏮] button to exit.





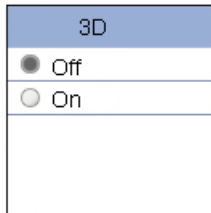

### To set 3D effect

1. Press the  button while listening to music. The music menu appears on the screen.
2. Use the  or  button to select **3D**, and press the **[M]** button. The 3D menu appears on the screen.
3. Use the  or  button to select **On** or **Off**. Press the **[M]** button to confirm and exit.



### To set play rate

1. Press the  button while listening to music. The music menu appears on the screen.
2. Use the  or  button to select **Play Rate**, and press the **[M]** button. The play rate menu appears on the screen.
3. Use the  or  button to select a play rate from **1.00X**, **1.14X**, **1.33X**, **0.67X** and **0.80X**. Press the **[M]** button to confirm and exit.

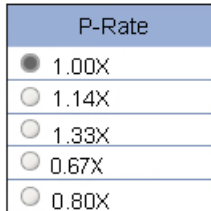

---

## To navigate music files

1. Press the [↺] button while listening to music. The music menu appears on the screen
2. Use the [⏮] or [⏭] button to select **File**, and press the [M] button. The music file list appears on the screen.
3. Use the [⏮] or [⏭] button to select a folder or file and press the [M] button to open the folder or play the selected file.



## Displaying lyric synchronously

This player supports lyrics display while playing the music. Only the lyrics in LRC format can be displayed. To add lyrics to the music, perform the following steps:

1. Choose an MP3/WMA file, for example “love music. Mp3”.
2. Download the corresponding lyrics with extension “.lrc” from the Internet.
3. Rename the lyrics file. Make sure that the lyrics filename is the same as the music file name. For example “love music.lrc”
4. Copy both files into the same folder on the player.
5. Start playback of the music file. The lyrics will be displayed on the screen synchronously while the music is being played.

## Viewing Picture

This player supports the playback of pictures in formats of JPEG and BMP.

1. Press and hold the **[M]** button to enter the main menu.
2. Use the **[◀◀]** or **[▶▶]** button to select **Photo** and press the **[M]** button. The picture menu appears on the screen.
3. Use the **[◀◀]** or **[▶▶]** button to select a manual from **Manual, Slide Show, Thumbnail** and press the **[M]** button to view your pictures.
  - **Manual:** To view pictures manually. Use the **[◀◀]** or **[▶▶]** button to display the previous or next picture.
  - **Slide Show:** To play a slide show. Once you select it, all pictures on your player starts slide show.
  - **Thumbnail:** To view pictures in thumbnails. Up to four pictures are displayed on the screen at a time. Use the **[◀◀]** or **[▶▶]** button to navigate between pictures and press the **[M]** button to view the selected picture in full screen.
4. Press the **[⏪]** button to exit the picture view mode return to the previous menu.

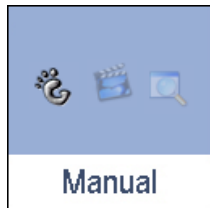

Manual mode

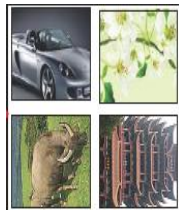

Thumbnail mode

---

## Watching Video

This player supports the playback of converted videos in MTV format.

1. Press and hold the [M] button to enter the main menu.
2. Use the [◀◀] or [▶▶] button to select **Movie** and press the [M] button.  
The first video will appear on the screen in STOP mode.
3. Use the [◀◀] or [▶▶] button to select a video and press the [M] button to play the selected video.

### Pausing playback

While a video is playing, press the [M] button to pause the playback.

To resume the playback, press the [M] button once again.

Press the [⏏] button to stop playback.

### Skipping video files

Press the [◀◀] or [▶▶] button to skip to the previous or next video file.\

### Searching backward or forward

Press and hold the [◀◀] or [▶▶] button to search backward or forward within a video file.



Stop mode

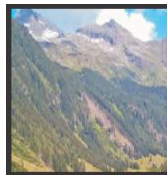

Play mode

---

## Setting video repeat mode

You to select a mode to enjoy the movie in desired order.

1. Press the [⏏] button to stop the playback.
2. Press the [⏏] button again to open the video menu, and select **Repeat** and press the [M] button.
3. Use the [⏮] or [⏭] button to select the desired mode as below and press the [M] button to confirm.
  - **Normal:** Play all saved files in order once.
  - **Repeat One:** Play the current or selected file repeatedly.
  - **Repeat All:** Play all the files in order repeatedly.
  - **Random & Repeat:** Play all the files in random repeatedly.
4. Press the [⏏] button to exit the video sub-menu.

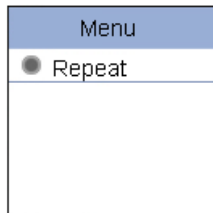

---

## Recording Voice

In **Mic.Record** mode, you can activate the voice recording with integrated microphone. You also can directly press and hold [A-B/●] button to start recording in Music or Voice mode.

1. Press and hold the [M] button to enter the main menu.
2. Use the [◀] or [▶] button to select **Mic.Record** and press the [M] button. The recording menu appears and the player starts recording.
3. To pause the recording, press the [M] button. To resume the recording, press the [M] button again.
4. To save recording and return to main menu, press the [↻] button. The player will go to the Voice playback interface.

The recorded files are saved in the MICIN.DIR folder of the MP3 player as WAV files (format: MIC0000X.WAV) and can be listened to in the **Voice** mode.

5. Press the [M] button to start playing the recorded files or press and hold the [M] button to exit the voice mode.

**Note:** Voice recording is automatically stopped when the memory of the player is full or the battery power is no longer sufficient. Data that has been already recorded is automatically saved.



---

## Listening to Recordings

All recordings can be played in the voice mode.

1. Press and hold the **[M]** button to enter the main menu.
2. Use the **[◀◀]** or **[▶▶]** button to select the **Voice** and press the **[M]** button. The screen displays the voice mode and will be in stop mode.
3. Press the **[M]** button to play the recording files.

File selected, file searched, and playback function in the Voice mode correspond to the functions in the Music mode.

**Note:** To exit the **Voice** mode, press and hold the **[M]** button to return the main menu.



---

## Reading E-book

This player only supports the playback of files in TXT format. Other formats must be saved as TXT format before transfer.

1. Press and hold the [M] button to enter the main menu.
2. Use the [◀◀] or [▶▶] button to select **E-BOOK** and press the [M] button. The E-book list appears on the screen if you use the E-BOOK function for the first time or reset the player.
3. Use the [◀◀] or [▶▶] button to select a folder or file and press the [M] button to open the folder or view the selected file.

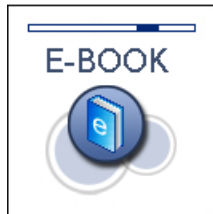

### Moving to previous/next page

- Press the [◀◀] button to move to the previous page.
- Press the [▶▶] button to move to the next page.

### Skipping to next page automatically

- Press the [M] button while viewing the text. The player will skip to the next page after a short time automatically until reaching the last page. Press the [M] button to stop the automatic skipping.

#### Note:

- To return to the E-book list, press the [⏪] button.
- The last page you read is saved as a bookmark automatically when you exit the E-book mode. The bookmark page will be displayed on the screen when you switch to E-BOOK mode next time.

---

## Settings

The unit settings can be customized by accessing the Settings Menu. The Settings Menu consists of several items where various functions can be selected concerning language, play mode, recording, contrast, time off , storage, reset, etc.

### Navigating the settings menu

This section describes how to access and change various features through the MP3 player settings menu.

1. Press and hold the **[M]** button to open the main menu.
2. Select the **Settings** using the **[◀◀]** or **[▶▶]** button and press the **[M]** button to open the sub-menu.
3. To select a submenu, press the **[◀◀]** or **[▶▶]** button.
4. To enter a submenu, press the **[M]** button.
5. To save an option, press the **[◀◀]** or **[▶▶]** button to select the option and press the **[M]** button.
6. To return to the superior directory, press the **[↺]** button.



---

## Setting language

- To select a desired menu language.



## Setting play mode

- To select the repeat mode for the music, voice and movie playback.

**Normal:** Play all saved files in order once.

**Repeat One:** Play the current or selected file repeatedly.

**Repeat All:** Play all the files in order repeatedly.

**Random & Repeat:** Play all the files in random repeatedly.

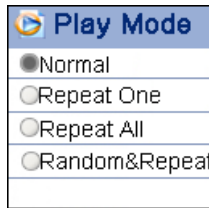

---

## Setting record quality

- To set the microphone recording quality.

**Note:** *The higher frequency means the higher quality, however, the recordable time will be shorten.*

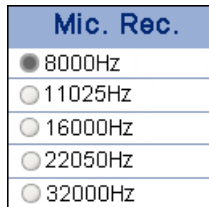

## Setting contrast

- To adjust the contrast of the screen display.

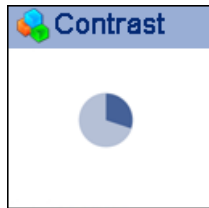

---

## Setting time off

- **Stop Off:** To set the shutdown time. The player will turn off automatically if the player is non-usage for the set time.
- **Sleep Off:** To set the sleep time. The player will turn off automatically after the set time.
- **Backlight Off:** To set the LCD off time. The backlight will turn off automatically if no button is pressed for the set time.

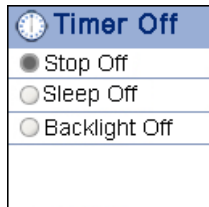

## Reset settings

- To restore all settings of the player to factory default settings.

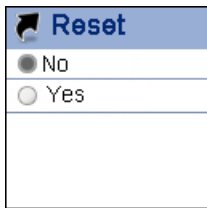

---

## Deleting Files

In the Delete mode, you can delete the files and folders stored on your player without a computer.

1. Press and hold the **[M]** button to enter the main menu.
2. Use the **[◀◀]** or **[▶▶]** button to select **Delete** and press the **[M]** button. The file list appears on the screen.
3. Press the **[◀◀]** or **[▶▶]** button to navigate between files or folder.
4. To delete a file, select the file and press the **[M]** or **[↻]** button. To delete a folder, select the folder and press the **[↻]** button. The Delete menu appears on the screen.
5. Use the **[◀◀]** or **[▶▶]** button to select **Yes** (continue delete) or **No** (cancel delete), and press the **[M]** button to start deleting the files or exit without deleting.

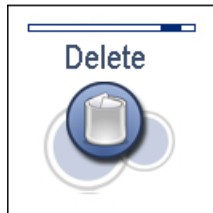

## About

In the About mode, you can check and review the firmware version, total memory and free memory of the player.

1. Press and hold the **[M]** button to enter the main menu.
2. Use the **[◀◀]** or **[▶▶]** button to select **About** and press the **[M]** button.  
The firmware version, total/free memory of the player is displayed on the screen.
3. Press the **[M]** button to exit.



## Converting Video to MTV Format

This player supports the playback of videos in MTV format. Other formats (AVI, WMV, MPEG1, Quick Time, MPEG2, RealMedia, MPEG4, 3GP) must be converted to MTV format. The “MTVVideo Converter” is supplied on the CD to enable you to convert the other formats to MTV format.

1. Insert the provided CD to the CD-ROM driver of your computer.
2. Double-click the file “Video Converter.exe” in the folder “MTVVideoConverter” of the CD. The **Video Converter V2.9** window appears.

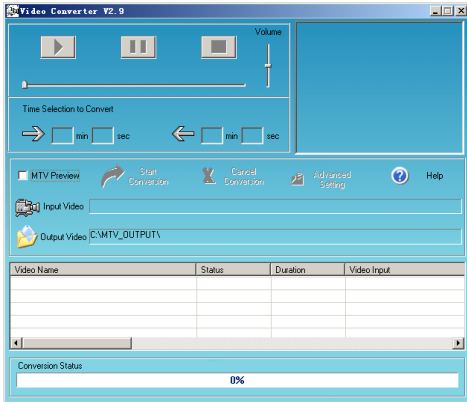

Video Convert V2.9

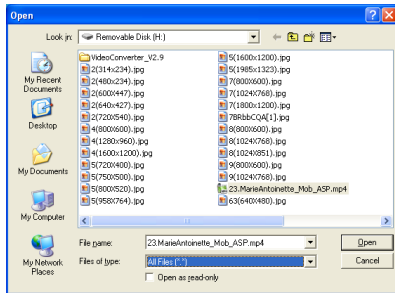

Open dialog box

- Click **Input Video**, and then select the input source from the **Open** dialog box.
- Click **Output Video** to select an output directory.
- Click **Advanced Settings**. Select **128x128** in the **Output Frame Size** box and select **MTV** in the **Output Format** box.
- Click **Start Conversion**.

For detailed operations, click **Help**.

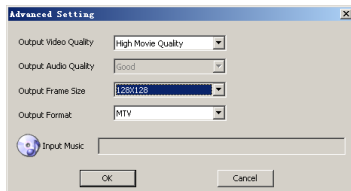

**Note:**

- To make your video playable on the player, you must select **128x128** or less in the **Output Frame Size** box (Advanced Setting). Otherwise, the message “Device Not Support” will appear on the screen when you play the video file.*
- You have to install relevant codec package before running “Video Converter.exe”. If not, the system will prompt “Load Video Failed!” when you attempt to convert the video files. Click “OK” and follow the prompt to download and install codec from the web sites.*



---

## Specifications

Audio Format	MP3/WMA	Size	74*40*11.5mm
Photo Format	JPEG/BMP	weight	< 40g (without accessories)
Video Format	MTV	Frequency response	20Hz~20KHz
MP3 bit Rate	8Kbps~320Kbps	Dynamic current	≤40mA (Play Mp3, backlight off)
WMA bit Rate	5Kbps~320Kbps	Dynamic current	≤75mA (Play movie)
S/N rate	≥80dB	Power off current	≤250uA
Distortion	<0.2%	Storage condition	Humidity <90%, Normal temperature
Power out	2*1mW(16 ohm load)	Working condition	Humidity <85%,-10~40℃
Battery	350mAh, up to 9 hours playback for music and 4 hours for video		
EQ	Normal//Rock/Pop/Classic/Jazz/Ultra bass/Custom EQ		

## Overzicht van bedieningstoetsen

1. Oortelefoonaansluiting
2. USB-aansluiting
3. Scherm
4. Blokkeertoets
5. [⏮] Vorige, Snel terugspoelen
6. Microfoon
7. [-] Volume lager
8. [M] Hoofdmenu, Afspelen/Pauze, Bevestigen
9. [+] Volume hoger
10. RESET-opening
11. [⏭] Volgende, Snel doorspoelen
12. [⏻] Aan/Uit; Stop; Terug naar vorige menu
13. [A-B/●]

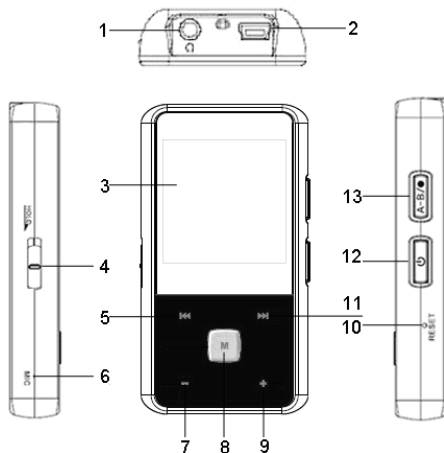

---

# Aansluiten op de computer

## Systemeisen

Uw computer moet aan de onderstaande specificaties voldoen:

- Pentium 200 MHz of hoger
- Microsoft Windows 98SE/2000/ME/XP/Vista
- 120MB beschikbare ruimte op harde schijf
- USB-ondersteuning
- Cd-romstation

## Driver voor Windows 98 SE installeren

Als uw computer gebruik maakt van Windows ME/2000/XP/Vista is het installeren van een driver niet nodig.

Als uw computer gebruik maakt van Windows 98 SE, moet u de driver op de meegeleverde CD installeren alvorens de speler op de computer aan te sluiten.

1. Plaats de CD in het Cd-romstation.
2. Klik op het bestand "**USB Disk Win98 Driver Version xxx.exe**" op de CD en volg de instructies op het scherm om de installatie uit te voeren.
3. Start de computer opnieuw.

**Opmerking:** De speler mag tijdens het installeren van de driver niet op de computer zijn aangesloten.

---

## De speler op de computer aansluiten

Bestanden kunnen rechtstreeks op de speler worden overgezet m.b.v. de USB-kabel. Niet vergeten de computer in te schakelen. Voer de onderstaande stappen uit om het apparaat op uw computer aan te sluiten.

1. Sluit de grote USB-stekker van de USB-kabel aan op de USB-ingang van de computer.
2. Sluit het andere einde (met de kleine stekker) van de USB-kabel aan op de speler.
3. De computer herkent "New hardware" en installeert de driver automatisch. Wacht totdat de installatie van de driver voltooid is.  
Als de installatie voltooid is, wordt een nieuwe "Verwijderbare schijf" aangemaakt in "My Computer".

## Bestanden overzetten op de speler

Ga als volgt te werk om bestanden van de computer over te zetten:

1. Open Windows Verkenner of Mijn Computer.  
"Removable Disk" wordt getoond.
2. Selecteer de gewenste bestanden op uw computer en breng ze op de normale manier naar de "Removable Disk" (slepen of kopiëren en plakken).  
Na het overzetten zijn de bestanden beschikbaar op de MP3-speler.

### **Opmerking:**

- *De USB-kabel tijdens het overzetten niet loskoppelen. Dit kan de speler en de bestanden beschadigen.*

---

## De USB-kabel loskoppelen

Ga na het overzetten van de bestanden als volgt te werk om de USB-kabel los te koppelen.

- 1 Dubbelklik op de groene pijl "Safety Remove Hardware" in de taakbalk rechtsonder in het scherm.
- 2 Selecteer "USB Device" en klik op "Stop".
- 3 Als "Stop a Hardware device" verschijnt klikt u op "OK" om het USB-apparaat los te koppelen. De speler kan nu veilig losgekoppeld worden.

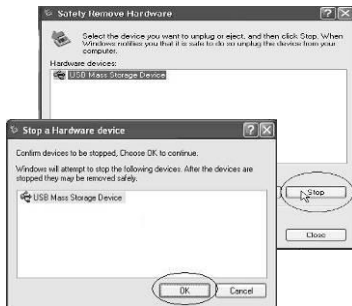

---

## De batterij opladen

De batterij van de speler wordt automatisch opgeladen als de speler op de computer is aangesloten. Niet vergeten de computer in te schakelen.

De batterij is na ongeveer twee uur 80 procent geladen en na ongeveer vier uur volledig geladen. Het opladen kan langer duren als u gelijktijdig bestanden op de speler overzet.



Geeft aan dat de batterij vol is en bij gebruik zal ontladen.



Geeft aan dat de batterij zwak is en direct opgeladen moet worden.

### Belangrijk:

- De aanbevolen temperatuur voor het opladen van de batterij is tussen 0°C en 35°C.
- De batterij volledig opladen voordat u de speler de eerste keer gebruikt of langere tijd niet gebruikt hebt.
- De speler direct opladen als de melding "Zwakke batterij" verschijnt.
- De speler niet te lang laden of te veel ontladen. Overladen en te veel ontladen kan de levensduur van de batterij verkorten.
- De batterij kan te veel ontladen als de speler langere tijd (meer dan drie maanden) niet wordt gebruikt. De speler elke twee tot drie maanden opladen en de spanning van de batterij altijd boven de 50% houden om overmatige ontlading te voorkomen.
- Zorg voor een opslagtemperatuur van  $23\pm 5^{\circ}\text{C}$  en een relatieve vochtigheid van  $65\pm 20\%$  om het vermogen van de batterij optimaal te houden.

---

# Bediening

## De speler aan/uitschakelen

- De [⏻] toets twee seconden ingedrukt houden om de speler in te schakelen.
- De [⏻] toets twee seconden ingedrukt houden om de speler uit te schakelen.

## Het volume instellen

Druk op de [➕] toets om het volume te verhogen. Druk op de [-] toets om het volume te verlagen.

## De speler resetten

Druk met een puntig voorwerp (bijv. een paperclip) op de RESET-opening om de speler te resetten als een storing is opgetreden.

## Blokkeerfunctie

Met de blokkeerfunctie kunnen alle toetsen geblokkeerd worden om te voorkomen dat de speler onbedoeld ingeschakeld wordt.

- Druk de **HOLD**-schakelaar in de richting van de pijl om alle toetsen van de MP3-speler te blokkeren. Alle toetsen worden vergrendeld.
- Druk de **HOLD**-schakelaar weer terug om de toetsen te ontgrendelen.

## Het hoofdmenu of modus selecteren

De MP3-speler heeft verschillende standen. Druk ongeveer 1 seconde op de [M] toets om het hoofdmenu te openen. Gebruik de [⏪] of [⏩] toets om de gewenste functie te selecteren en druk op de [M] toets om de keuze te bevestigen. De beschikbare opties zijn in de onderstaande tabel weergegeven.

<b>Music</b>	Muziek afspelen	
<b>Photo</b>	Foto's weergeven	
<b>Movie</b>	Video afspelen	
<b>Voice</b>	Sprak afspelen	
<b>Mic. Record</b>	Sprak opnemen	
<b>E-Book</b>	Tekst lezen	
<b>Settings</b>	Taal	English   German   Italian   Spanish   French   Dutch   Portuguese
	Play Mode	Normal   Repeat One   Repeat All   Random & Repeat
	Opname	8000Hz   11025Hz   16000Hz   22050Hz   32000Hz   44100Hz
	Contrast	
	Timer	Stop off: 15s   30s   1m   2m   5m   10m   30m   Disable
		Sleep Off: 10m   15m   30m   60m   90m   2h   3h   Disable
		Backlight Off: 1m   5m   10m   30m   60m   Always on
Reset	Yes   No	
<b>Delete</b>	Alle bestanden en mappen wissen	
<b>About</b>	Softwareversie, totale en beschikbare geheugen van de speler	

# Naar muziek luisteren

## Inschakelen en afspelen

1. Controleer of de batterij sterk genoeg is en de hoofdtelefoon goed is aangesloten.
2. De [⏻] toets ingedrukt houden om de speler in te schakelen. Het SCHERM wordt ingeschakeld. Het Hoofdmenu met Muziekoptie van de MP3-speler worden standaard ingeschakeld.
3. Druk op de [M] toets om de Muziekmodus in te schakelen. De speler staat standaard in de STOP-modus.
4. Druk op de [M] toets om muziek af te spelen.

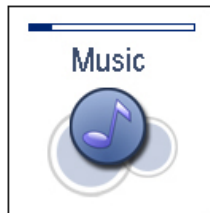

## Het scherm

- |  |   |
|--|---|
| 1. Batterij spanningsindicator             | 8. Audiofrequentie                      |
| 2. Muziekindicator                         | 9. Huidige track / Totale aantal tracks |
| 3. Herhaalmodus-indicator                  | 10. Equalizer-indicator                 |
| 4. Toetsblokkeer-indicator                 | 11. Sample rate                         |
| 5. Volume-indicator                        | 12. Speeltijd huidige track             |
| 6. Muziekformaat                           | 13. Lengte van huidige track            |
| 7. Afspelen/Pauze/Doorspoelen/Terugspoelen | 14. Muziektitel/ID3 tag/songtekst       |



---

## Pauze tijdens afspelen

Druk op de [M] toets om het afspelen van een song te pauzeren. Druk nogmaals op de [M] toets om weergave te hervatten.

## Tracks kiezen

- Druk op de [◀◀] toets om naar het vorige track te gaan.
- Druk op de [▶▶] toets om naar het volgende track te gaan.

## Vooruit of achteruit in een track zoeken

- De [◀◀] toets ingedrukt houden om achteruit in een track te zoeken.
- De [▶▶] toets ingedrukt houden om vooruit in een track te zoeken.
- Weergave wordt hervat vanaf het punt waar u de ingedrukte toets loslaat.

## A-B functie

Een geselecteerd deel van een track kan herhaaldelijk worden afgespeeld m.b.v. de A-B-functie.

- Druk tijdens het afspelen op de [A-B/●] toets om het beginpunt in te stellen. Het [R↔] icoon verschijnt.
- Druk nogmaals op de [A-B/●] toets om het eindpunt in te stellen. Het [R↔B] verschijnt en het geselecteerde gedeelte wordt herhaaldelijk afgespeeld.
- Druk nogmaals op de [A-B/●] toets om de A-B herhaalfunctie uit te schakelen en normale weergave te hervatten.

**Opmerking:** De A-B herhaalfunctie kan alleen binnen hetzelfde track gebruikt worden.

---





## Het muziekmenu gebruiken

Met het muziekmenu kunt u alle weergavefuncties beheren, waaronder het herhalen van tracks, instellen van de equalizer, enz.

**Opmerking:** Druk na het maken van de gewenste instellingen op de [] toets om het muziekmenu te sluiten.

### Weergavemodus instellen

De weergavemodus stelt u in staat muziek in de gewenste volgorde af te spelen.

1. Druk terwijl u naar muziek luistert op de [] toets. Het muziekmenu verschijnt op het scherm.
2. Druk op de [] of [] toets om **Repeat** te selecteren, en druk op de [**M**] toets. Het muziekmenu verschijnt op het scherm.
3. Gebruik de [] of [] toets om een hieronder getoonde functie te selecteren en druk op de [**M**] toets om de keuze te bevestigen en het menu te sluiten.
  - **Normal:** Alle opgeslagen muziekbestanden een keer op volgorde afspelen.
  - **Repeat One:** Het huidige of geselecteerde bestand herhaaldelijk afspelen.
  - **Repeat All:** Alle muziekbestanden herhaaldelijk op volgorde afspelen.
  - **Random & Repeat All:** Alle bestanden herhaaldelijk in willekeurige volgorde afspelen.
  - **Folder Normal:** Alle bestanden in de huidige map een keer afspelen.
  - **Folder Repeat:** Alle bestanden in de huidige map herhaaldelijk afspelen.
  - **Folder Random:** Alle bestanden in de huidige map in willekeurige volgorde afspelen.

Menu	
<input checked="" type="radio"/>	Repeat
<input type="radio"/>	Equalizer
<input type="radio"/>	3D
<input type="radio"/>	Play Rate
<input type="radio"/>	File

Repeat	
<input checked="" type="radio"/>	Normal
<input type="radio"/>	Repeat One
<input type="radio"/>	Repeat All
<input type="radio"/>	Random&Repeat
<input type="radio"/>	Folder Normal

---

## Equalizer instellen

Met de equalizer kunt u kiezen uit zes vooraf geprogrammeerd instellingen voor verschillende soorten audio, of u kunt de equalizer naar eigen voorkeur instellen.

1. Druk terwijl u naar muziek luistert op de [⏮] toets. Het muziekmenu verschijnt op het scherm.
2. Druk op de [⏪] of [⏩] toets om **Equalizer** te selecteren, en druk op de [M] toets. Het equalizermenu verschijnt op het scherm.
3. Gebruik de [⏪] of [⏩] toets om uit de volgende standen te kiezen: **Normal**, **Pop**, **Rock**, **Classic**, **Jazz** en **Ultra Bass**. Druk op de [M] toets om te bevestigen en af te sluiten.

Druk op de [M] toets en selecteer **Custom** om de equalizer in te stellen. Het Custom Equalizermenu verschijnt op het scherm.

Druk op de [⏪] of [⏩] toets om de verschillende instellingsbalken te selecteren.

Gebruik de [+ ] of [-] toets om de instelling te maken en druk op de [M] toets om te bevestigen.

Druk na het maken van de gewenste instellen op de [⏮] toets om het menu te sluiten.

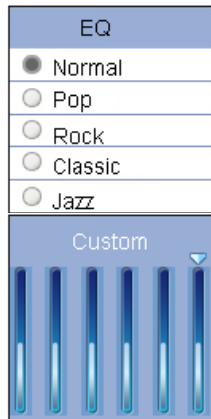

### 3D effect instellen

1. Druk terwijl u naar muziek luistert op de [**⏻**] toets. Het muziekmenu verschijnt op het scherm.
2. Druk op de [**⏮**] of [**⏭**] toets om **3D** te selecteren, en druk op de [**M**] toets. Het 3D menu verschijnt op het scherm.
3. Gebruik de [**⏮**] of [**⏭**] toets om **Aan** of **Uit** te selecteren. Druk op de [**M**] toets om te bevestigen en af te sluiten

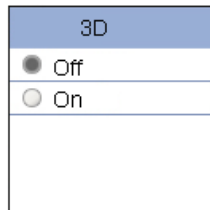



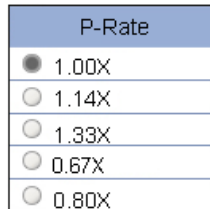

### Play rate instellen

1. Druk terwijl u naar muziek luistert op de [**⏻**] toets. Het muziekmenu verschijnt op het scherm.
2. Druk op de [**⏮**] of [**⏭**] toets om **Play Rate** te selecteren, en druk op de [**M**] toets. Het play rate menu verschijnt op het scherm.
3. Gebruik de [**⏮**] of [**⏭**] toets en selecteer play rate **1.00X**, **1.14X**, **1.33X**, **0.67X** of **0.80X**. Druk op de [**M**] toets om te bevestigen en af te sluiten



---

## Door muziekbestanden navigeren

1. Druk terwijl u naar muziek luistert op de [] toets. Het muziekmenu verschijnt op het scherm.
2. Druk op de [] of [] toets om **File** te selecteren, en druk op de [**M**] toets. Het muziekmenu verschijnt op het scherm.
3. Gebruik de [] of [] toets om een map of bestand te selecteren en druk op de [**M**] toets om de map te openen of het geselecteerde bestand af te spelen.



## Songteksten synchroon weergeven

Deze speler ondersteunt weergave van songteksten tijdens het afspelen van muziek. Alleen songteksten in het LRC-formaat kunnen weergegeven worden. Ga als volgt te werk om songteksten aan muziek toe te voegen:

1. Selecteer een MP3/WMA bestand, bijv. "love music. Mp3".
2. Download de bijbehorende songtekst met extensie ".lrc" van het Internet.
3. Verander de naam van het bestand. De bestandsnaam van de songtekst moet hetzelfde zijn als de naam van het muziekbestand. Bijvoorbeeld, "love music.lrc"
4. Plaats de beide bestanden in dezelfde map op de speler.
5. Start weergave van het muziekbestand. De songtekst wordt synchroon op het scherm weergegeven terwijl de muziek wordt afgespeeld.

## Foto's bekijken

De speler ondersteunt weergave van afbeelding in het JPEG en BMP formaat.

1. De [M] toets ingedrukt houden om het hoofdmenu te openen.
2. Druk op de [◀◀] of [▶▶] toets om **Photo** te selecteren en druk op de [M] toets. Het fotomenu verschijnt op het scherm.
3. Gebruik de [◀◀] of [▶▶] toets om **Manual**, **Slide Show**, **Thumbnail** te selecteren en druk op de [M] toets om de foto's weer te geven.
  - **Manual:** Handmatig foto's bekijken. Gebruik de [◀◀] of [▶▶] toets om de vorige of volgende foto te bekijken.
  - **Slide Show:** Foto's als diavoorstelling bekijken. In deze stand worden de foto's automatisch weergegeven.
  - **Thumbnail:** Foto's op klein formaat bekijken. Vier foto's worden gelijktijdig op het scherm getoond. Gebruik de [◀◀] of [▶▶] toets om door de foto's te bladeren en druk op de [M] toets om een foto's in groot formaat weer te geven.
4. Druk op de [⏪] toets om de fotoweergavemodus te sluiten en terug te keren naar het vorige menu.

Opmerking: Alleen BMP bestanden kunnen in klein formaat worden weergegeven.



## Video afspelen

Deze speler ondersteunt weergave van geconverteerd video in het MTV formaat.

1. De [M] toets ingedrukt houden om het hoofdmenu te openen.
2. Druk op de [◀◀] of [▶▶] toets om **Movie** te selecteren en druk op de [M] toets. De eerste video verschijnt op het scherm in de STOP modus.
3. Gebruik de [◀◀] of [▶▶] toets om de gewenste video te selecteren en druk op de [M] toets om de geselecteerde video af te spelen.

### Pauze tijdens afspelen

Druk op de [M] toets om het afspelen van een video te pauzeren.

Druk nogmaals op de [M] toets om weergave te hervatten.

Druk op de [⏮] toets om weergave te stoppen.

### Verspringen naar video's

Druk op de [◀◀] of [▶▶] toets om naar de vorige of volgende video te verspringen.

### Vooruit of achteruit zoeken

De [◀◀] of [▶▶] toets ingedrukt houden om vooruit of achteruit in een video te zoeken.



Stopmodus

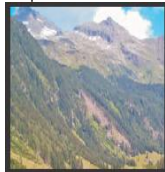

Weergavemodus

---

## Videoherhaalfunctie instellen

Selecteer de volgorde waarin de video moet worden weergegeven.

1. Druk op de [↺] toets om weergave te stoppen.
2. Druk nogmaals op de [↺] toets om het videomenu te openen, selecteer **Repeat** en druk op de [M] toets.
3. Gebruik de [⏪] of [⏩] toets om een hieronder getoonde functie te selecteren en druk op de [M] toets om de keuze te bevestigen.
  - **Normal:** Alle opgeslagen bestanden een keer op volgorde afspelen.
  - **Repeat One:** Het huidige of geselecteerde bestand herhaaldelijk afspelen.
  - **Repeat All:** Alle bestanden herhaaldelijk in volgorde afspelen.
  - **Random & Repeat:** Alle bestanden herhaaldelijk in willekeurige volgorde afspelen.
4. Druk op de [↺] toets om het video submenu te sluiten.

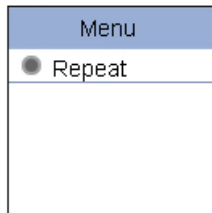

## Spraakopname

In de **Mic.Record** modus kunt u spraak opnemen met de ingebouwde microfoon. U kunt ook de [A-B/●] toets indrukken en ingedrukt houden om in de Muziekmodus of Spraakmodus op te nemen.

1. De [M] toets ingedrukt houden om het hoofdmenu te openen.
2. Druk op de [◀◀] of [▶▶] toets om **Mic.Record** te selecteren en druk op de [M] toets. Het opnamemenu verschijnt en de speler begint met opnemen.
3. Druk op de [M] toets om het opnemen te pauzeren. Druk op de [M] toets om het opnemen te hervatten.
4. Druk op de [↺] toets om de opname op te slaan en terug te keren naar het hoofdmenu. De speler schakelt in de Spraak-weergavemodus.

De opgenomen bestanden worden opgeslagen in de MICIN.DIR map van de MP3 speler als WAV-bestanden (formaat: MIC0000X.WAV) en kunnen afgespeeld worden in de **Voice** modus.

5. Druk op de [M] toets om de opgenomen bestanden af te spelen. De [M] toets ingedrukt houden om de spraakmodus uit te schakelen.

**Opmerking:** *Spraakopname stopt automatisch als het geheugen van de speler vol is of als de batterij te zwak is. Gegevens die al zijn opgenomen worden automatisch opgeslagen.*

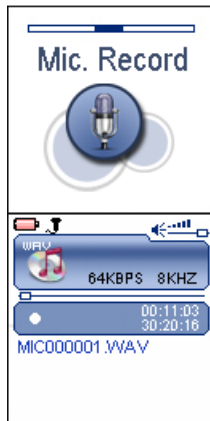

---

## Opnamen beluisteren

Alle opnames kunnen in de spraakmodus worden afgespeeld.

1. De **[M]** toets ingedrukt houden om het hoofdmenu te openen.
2. Druk op de **[◀◀]** of **[▶▶]** toets om **Voice** te selecteren en druk op de **[M]** toets. Het scherm toont de spraakmodus en de speler is in de stopmodus.
3. Druk op de **[M]** toets om opgenomen bestanden af te spelen.

Het selecteren, zoeken, en afspelen van bestanden in de Spraakmodus functioneert op dezelfde manier als in de Muziekmodus.

**Opmerking:** Om de **Voice** modus te verlaten en terug te keren naar het hoofdmenu houdt u de **[M]** toets ingedrukt.

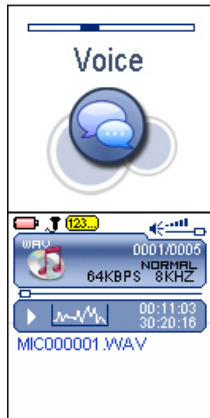

---

## E-book lezen

Deze speler ondersteunt alleen het afspelen van bestanden in het TXT-formaat. Andere formaten moeten in het TXT-formaat opgeslagen worden voordat ze overgezet worden.

1. De [M] toets ingedrukt houden om het hoofdmenu te openen.
2. Druk op de [◀◀] of [▶▶] toets om **E-BOOK** te selecteren, en druk op de [M] toets. De E-book lijst verschijnt op het scherm als u de E-BOOK functie de eerste keer gebruikt of na het resetten van de speler.
3. Gebruik de [◀◀] of [▶▶] toets om een map of bestand te selecteren en druk op de [M] toets om de map te openen of het geselecteerde bestand te bekijken.

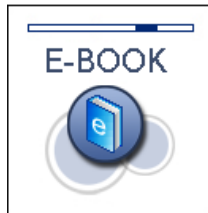

### Naar de vorige/volgende pagina

- Druk op de [◀◀] toets om naar de vorige pagina te gaan.
- Druk op de [▶▶] toets om naar de volgende pagina te gaan.

### Automatisch naar de volgende pagina bladeren

- Druk op de [M] toets terwijl u de tekst leest. De speler gaat automatisch naar de volgende pagina totdat de laatste pagina is bereikt. Druk op de [M] toets om het automatische bladeren te stoppen.

#### Opmerking:

- Druk op de [↺] toets om terug te keren naar de E-book lijst.
- De laatste pagina die u leest wordt automatisch opgeslagen als bookmark als u de E-book modus verlaat. De pagina met de bookmark wordt op het scherm opgeroepen als u de E-BOOK modus de volgende keer inschakelt.

---

## Instellingen

De instellingen van de speler kunnen via het Instellingsmenu worden aangepast. Het Instellingsmenu bestaat uit verschillende onderdelen waar taalkeuze, afspeelmodus, opnemen, contrast, time-uit, opslag, resetten, en andere functies ingesteld kunnen worden.

### Het Instellingsmenu gebruiken

Deze paragraaf beschrijft hoe u de verschillende functies van de MP3-speler kunt openen en wijzigen in het Instellingenmenu.

1. De **[M]** toets ingedrukt houden om het hoofdmenu te openen.
2. Selecteer **Settings** met de **[◀◀]** of **[▶▶]** toets en druk op de **[M]** toets om het submenu te openen.
3. Druk op de **[◀◀]** of **[▶▶]** toets om een submenu te selecteren.
4. Druk op de **[M]** toets om het submenu te openen.
5. Druk op de **[◀◀]** of **[▶▶]** toets om een optie te selecteren en druk op de **[M]** toets om te bevestigen.
6. Druk op de **[↺]** toets om terug te keren naar het hogere menu.



---

## Taal instellen

- Selecteer de gewenste menutaal.



## Af speelmodus instellen

- Instellen van herhaalmodus voor weergave van muziek, spraak en video.

**Normal:** Alle opgeslagen bestanden een keer op volgorde afspelen.

**Repeat One:** Het huidige of geselecteerde bestand herhaaldelijk afspelen.

**Repeat All:** Alle bestanden herhaaldelijk in volgorde afspelen.

**Random & Repeat:** Alle bestanden herhaaldelijk in willekeurige volgorde afspelen.

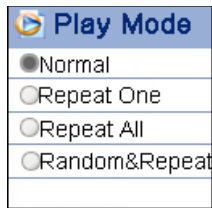

---

## Instellen van opnamekwaliteit

- Instellen van opnamekwaliteit van de microfoon.

**Opmerking:** Een hogere frequentie resulteert in betere geluidskwaliteit maar in kortere opnametijd.

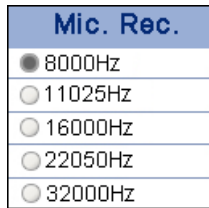

## Instellen van contrast

- Instellen van het contrast van het scherm.

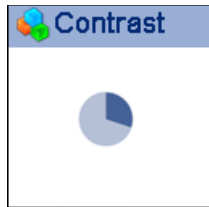

---

## Timer instellen

- **Stop Off:** Instellen van automatisch uitschakelen. De speler wordt zonder activiteit na de ingestelde tijd automatische uitgeschakeld.
- **Sleep Off:** Instellen van de sluimertijd. De speler wordt na de ingestelde tijd automatisch uitgeschakeld.  
**Backlight Off:** Instellen van schermverlichtingstijd. De schermverlichting gaat na de ingestelde tijd automatisch uit als geen toetsen ingedrukt worden.

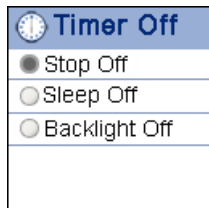

## Instellingen resetten

- De standaard fabrieksinstellingen van de speler herstellen.

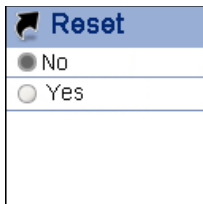

---

## Bestanden wissen

In de Wismodus kunt u bestanden en mappen van de speler wissen zonder de computer te gebruiken.

1. De **[M]** toets ingedrukt houden om het hoofdmenu te openen.
2. Druk op de **[◀◀]** of **[▶▶]** toets om **Delete** te selecteren en druk op de **[M]** toets. Het bestandslijst verschijnt op het scherm.
3. Druk op de **[◀◀]** of **[▶▶]** toets om bestanden en mappen te selecteren.
4. Druk op de **[M]** of **[↻]** toets om de geselecteerden bestanden te wissen. Druk op de **[↻]** toets om de geselecteerden map te wissen. Het Wismenu verschijnt op het scherm.
5. Gebruik de **[◀◀]** of **[▶▶]** toets en selecteer **Yes** (wissen bevestigen) of **No** (wissen annuleren), en druk op de **[M]** toets om de bestanden te wissen, of af te sluiten zonder te wissen.

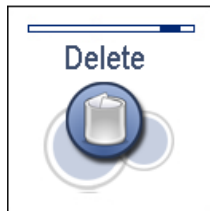

## About

In de About-modus kunt u controleren welke Firmware-versie u heeft, hoeveel geheugen de speler heeft, en hoeveel geheugen vrij is.

1. De **[M]** toets ingedrukt houden om het hoofdmenu te openen.
2. Druk op de **[◀◀]** of **[▶▶]** toets om **About** te selecteren en druk op de **[M]** toets.  
De firmware-versie en het totale/vrije geheugen van de speler wordt op het scherm getoond.
3. Druk op de **[M]** toets om af te sluiten

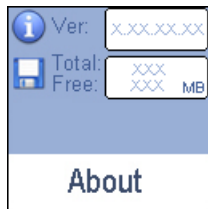

## Video naar het MTV-formaat converteren

Deze speler ondersteunt weergave van video in het MTV-formaat. Andere formaten (AVI, WMV, MPEG1, Quick Time, MPEG2, RealMedia, MPEG4, 3GP) moeten naar het MTV-formaat geconverteerd worden. De "MTVVideo Converter" is meegeleverd op de CD waarmee u andere bestanden naar het MTV-formaat kunt converteren.

1. Plaats de meegeleverde CD in het CD-ROM station van uw computer.
2. Dubbelklik op het bestand "Video Converter.exe" in de map "MTVVideoConverter" op de CD. **Video Converter V2.9** verschijnt.

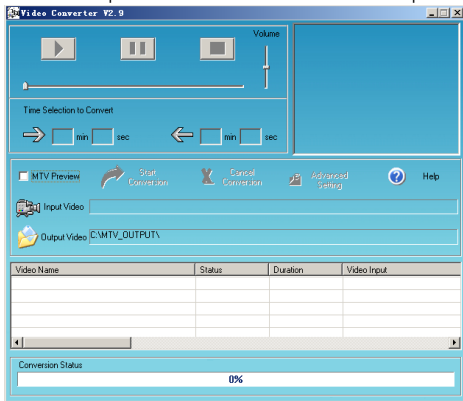

Video Convert V2.9

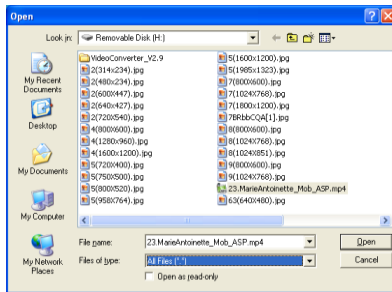

Open dialogvenster

3. Klik op **Input Video**, en selecteer de invoerbron van het **Open** dialoogvenster.

Opmerking: Als uw videobestanden (bijv. MP4-bestanden) niet in het **Open** dialoogvenster verschijnen, selecteert u **All Files (\*.\*)** in het **File of type** veld.

4. Klik op **Output Video** om de uitvoerbestemming te selecteren.
5. Klik op **Advanced Settings**. Selecteer **128x128** in het **Output Frame Size** venster en selecteer **MTV** in het **Output Format** venster.
6. Klik op **Start Conversion**.

Klik op **Help** voor nadere bijzonderheden.

**Opmerking:**

- Om de video op de speler te kunnen afspelen moet **128x128** of lager in het **Output Frame Size** venster (Geavanceerde instellingen) geselecteerd worden. Anders verschijnt de melding "Device Not Support" op het scherm als u probeert het videobestand af te spelen.
- U moet de benodigde codec installeren voordat u gebruik kunt maken van "Video Converter.exe". Anders krijgt u de melding "Load Video Failed!" als u probeert de videobestanden te converteren. Klik op "OK" en volg de aanwijzingen op het scherm om de codec van de website te downloaden en te installeren.

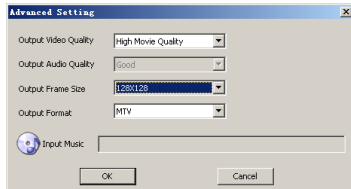

## Technische gegevens

Audioformaat	MP3/WMA	Omvang	74*40*11.5mm
Fotoformaat	JPEG/BMP	Gewicht	< 40g (zonder accessoires)
Videoformaat	MTV	Frequentiebereik	20Hz~20KHz
MP3 bit rate	8Kbps~320Kbps	Dynamisch bereik	≤40mA (Weergave Mp3, verlichting uit)
WMA bit rate	5Kbps~320Kbps	Dynamisch bereik	≤75mA (Weergave video)
S/N verhouding	≥80dB	Stroomopname wachtstand	≤250uA
Vervorming	<0.2%	Opslag	Vochtigheid <90%, normale temperatuur
Power out	2*1mW(16 ohm load)	Stroomopname afspelen	Vochtigheid <85%,-10~40 °C
Batterij	350mAh, tot maximaal 9 uur weergave van muziek, en 4 uur voor video		
EQ	Normal//Rock/Pop/Classic/Jazz/Ultra bass/Custom EQ		

## Localisation des commandes

1. Prise écouteurs
2. Port de connexion USB
3. Écran
4. Interrupteur HOLD
5. [◀◀] Précédent, Retour rapide
6. Microphone
7. Volume faible [−]
8. [M] Entrer dans le menu principal, Lecture/Pause, Confirmer
9. [++] Volume fort
10. Enclave Reset
11. [▶▶] Suivant, Avance rapide
12. [⏻] Alimentation on/off; Arrêt; Retour au menu précédent.
13. [A-B/●]

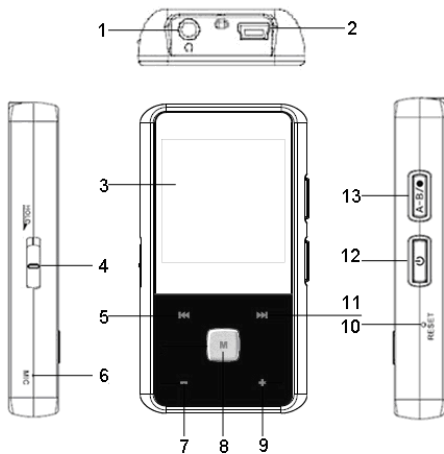

---

## Connexion avec votre ordinateur

### Systeme requis

Votre PC doit posséder les spécifications suivantes :

- Pentium 200MHz ou supérieur
- Microsoft Windows 98SE/2000/ME/XP/Vista
- 120MB de mémoire disponible sur le disque dur
- Port USB supporté
- Lecteur CD-ROM

### Installation du driver pour Windows 98 SE

Si le système d'exploitation de votre ordinateur fonctionne avec Windows ME/2000/XP/Vista, aucun driver n'est nécessaire.

Si votre ordinateur fonctionne avec Windows 98 SE, vous devez installer le driver fournit sur le CD avant de brancher le lecteur sur votre ordinateur.

1. Insérez le CD d'installation dans votre lecteur de CD-ROM .
2. Exécutez le fichier "**USB Disk Win98 Driver Version xxx.exe** » qui se trouve sur le CD et suivez les instructions dans la fenêtre ouvert pour effectuer l'installation.
3. Redémarrez l'ordinateur après l'installation terminée.

**Remarque :** Assurez-vous que le lecteur soit bien débranché de l'ordinateur avant d'installer le driver.

---

## Brancher le lecteur à l'ordinateur

Les fichiers peuvent être directement transférés dans le lecteur à l'aide du câble USB. Assurez-vous que votre ordinateur soit bien allumé. Vous trouverez la procédure à suivre pour brancher le lecteur à votre ordinateur ci-dessous :

1. Branchez le connecteur USB du câble USB dans le port USB situé sur l'ordinateur.
2. Branchez l'autre embout du câble USB sur votre lecteur.
3. Le système de l'ordinateur détectera « New hardware » et démarrera l'installation du driver automatiquement. Attendez que le système termine l'installation.

Lorsqu'elle sera terminée, un nouveau « Removable Disk » sera créé sur Poste de Travail.

## Chargez les fichiers sur le lecteur

Pour télécharger les fichiers de votre ordinateur sur le lecteur, suivez les étapes suivantes :

1. Ouvrez Windows Explorer ou « My computer » (Poste de Travail).  
"Removable Disk" s'affichera.
2. Sélectionnez les fichiers sur votre ordinateur et faites-les glisser simplement dans le "Removable Disk" (glisser-déplacer ou copier-coller). Une fois la copie terminée, les données seront disponibles sur le lecteur MP3.

### **Remarque :**

- *Veuillez ne pas débrancher le câble USB pendant le chargement. Cela pourrait provoquer un dysfonctionnement du lecteur ou des fichiers.*

---

## Débrancher le câble USB

Une fois le transfert de fichier terminé, veuillez débrancher le câble USB de la manière suivante :

- 1 Double-cliquez sur la flèche verte "Safety Remove Hardware" dans la barre d'état en bas à droite de votre ordinateur.
- 2 Sélectionnez "USB Device" et cliquez "Stop"
- 3 Lorsque l'inscription "Stop a Hardware device" apparaît, cliquez sur "OK" pour débrancher le matériel de stockage USB. Vous pouvez ensuite débrancher le lecteur en toute sécurité.

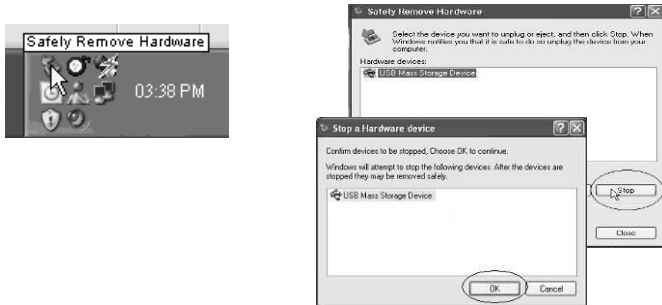

---

## Chargement de la batterie

La batterie du lecteur sera chargée automatiquement lorsque le lecteur sera branché à l'ordinateur. Assurez-vous que votre ordinateur soit bien allumé.

La batterie du lecteur est chargée à environ 80% pour un chargement d'environ 2 heures et entièrement chargée en 4 heures environ. Si vous chargez le lecteur pendant le transfert des fichiers, cela prendra peut-être plus de temps.

 Indique que la batterie est pleine et que la puissance sera réduite en mode de lecture.

 Indique que la batterie est faible et que le lecteur devrait être chargé immédiatement.

### Important :

- La température recommandée pour le chargement se situe entre 0°C et 35°C.
- Chargez entièrement la batterie avant d'utiliser le lecteur la première fois ou lorsque vous ne l'avez pas utilisé pendant longtemps.
- Chargez le lecteur immédiatement lorsque le message « Low Battery » s'affiche.
- Ne surchargez pas trop la batterie ou ne déchargez pas le lecteur. Cela réduirait le temps de vie de la batterie.
- La batterie devrait être entièrement déchargée si le lecteur n'est pas utilisé pendant longtemps (plus de 3 mois). Afin d'éviter que le lecteur ne se décharge, chargez entièrement le lecteur tous les 2 ou 3 mois et conservez toujours la tension de la batterie au dessus de 50%.
- Si vous n'utilisez pas le lecteur pendant longtemps, conservez-le à une température inférieure à température  $23 \pm 5^{\circ}\text{C}$  et une humidité de  $65 \pm 20\%$  RH afin de maintenir la performance de la batterie.

---

## Fonctionnement simple

### Allumer/éteindre le lecteur

- Pour allumer le lecteur, maintenez appuyé le bouton [⏻] pendant 2 secondes.
- Pour éteindre le lecteur, maintenez appuyé le bouton [⏻] pendant 2 secondes.

### Régler le volume

Appuyez sur le bouton [➕] pour augmenter le volume. Appuyez sur le bouton [➖] pour baisser le volume.

### Réinitialiser le lecteur

Si le lecteur fonctionne mal, utilisez une pointe d'un crayon ou le bout d'un trombone et enfoncez le dans l'enclave RESET pour réinitialiser le système sur votre lecteur.

### Fonction Hold

La fonction Hold peut vous aider à bloquer toutes les touches afin d'éviter toute manipulation intempestive.

- Pour bloquer toutes les touches du lecteur MP3, faites glisser l'interrupteur **HOLD** dans le sens de la flèche. Toutes les touches seront ainsi désactivées.
- Pour désactiver la fonction verrouillage, faites glisser l'interrupteur **HOLD** dans le sens inverse.

## Sélectionner le menu principal ou le mode

Le lecteur MP3 possède différents modes. Maintenez appuyé le bouton [M] pendant environ 1 seconde pour ouvrir le menu principal. Utilisez les boutons [◀◀] ou [▶▶] pour sélectionner un élément et appuyez ensuite sur le bouton [M] pour confirmer votre sélection. Toutes les options disponibles sont énumérées dans le tableau ci-dessous.

<b>Music</b>	Lecture de musique		
<b>Photo</b>	Lecture des photos		
<b>Movie</b>	Lecture des vidéos		
<b>Voice</b>	Lecture d'un enregistrement vocal		
<b>Mic. Record</b>	Enregistrement vocal		
<b>E-Book</b>	Visualisation d'un texte		
<b>Settings</b>	Language	English   German   Italian   Spanish   French   Dutch   Portuguese	
	Play Mode	Normal   Repeat One   Repeat All   Random & Repeat	
	Record Settings	8000Hz   11025Hz   16000Hz   22050Hz   32000Hz   44100Hz	
	Contrast		
	Timer Off	Stop off:	15s   30s   1m   2m   5m   10m   30m   Disable
		Sleep Off:	10m   15m   30m   60m   90m   2h   3h   Disable
Backlight Off:		1m   5m   10m   30m   60m   Always on	
Reset	Yes   No		
<b>Delete</b>	Suppression de tous les fichiers et dossiers		
<b>About</b>	Version de la puce programmée, mémoire totale disponible du lecteur		

# Écouter la Musique

## Allumer le lecteur et fonctionnement

1. Assurez-vous que la batterie soit assez chargée et que les écouteurs soient correctement branchés.
2. Maintenez appuyé le bouton [🔊] pour allumer le lecteur. L'AFFICHAGE s'allumera. Le lecteur MP3 entrera dans le mode du Menu Principal avec les options Musique sélectionnées par défaut.
3. Appuyez sur le bouton [M] pour entrer dans le mode Musique. Le lecteur sera réglé par défaut sur le mode STOP.
4. Appuyez sur le bouton [M] pour démarrer la lecture de la musique.

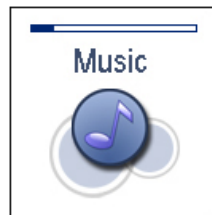

## Affichage

- |  |  |
|--|--|
| 1. Témoin de la charge de la batterie              | 8. Fréquence Audio                         |
| 2. Témoin de la musique                            | 9. Piste en cours/ Nombre total des pistes |
| 3. Témoin du mode Repeat                           | 10. Témoin du mode EQ                      |
| 4. Témoin des touches verrouillées                 | 11. Fréquence d'échantillonnage            |
| 5. Témoin du volume                                | 12. Temps écoulé de la piste en cours      |
| 6. Format de la musique                            | 13. Temps total de la piste en cours       |
| 7. Lecture/Pause/Arrêt/Avance rapide/Retour rapide | 14. Nom de la musique/ ID3/Paroles         |



---

## Interrompre la lecture

Lors de la lecture d'un morceau, appuyez sur le bouton [M] afin d'interrompre la lecture. Pour reprendre la lecture, appuyez sur le bouton [M].

## Sauter des pistes



- Appuyez sur le bouton [⏮] pour passer à la piste précédente.
- Appuyez sur le bouton [⏭] pour passer à la piste suivante.

## Recherche arrière ou avant dans une piste

- Maintenez appuyé le bouton [⏮] pour rechercher en arrière dans une piste.
- Maintenez appuyé le bouton [⏭] pour rechercher vers l'avant dans une piste.
- Une fois le bouton relâché, le fichier sera lu à partir de ce point.

## Fonction A-B

Vous pouvez lire une section désirée de votre propre choix avec la fonction A-B.

- En mode de lecture d'une piste, appuyez sur le bouton [A-B/●] pour déterminer le point de départ du segment en question. L'icône  s'affichera.
- Appuyez de nouveau sur le bouton [A-B/●] pour déterminer le point d'arrêt de la section. L'icône  s'affichera et la section sélectionnée démarrera en mode lecture et en boucle.
- Pour annuler la lecture répétée du segment A-B et retourner à la lecture normale, appuyez encore une fois sur le bouton [A-B/●].

**Remarque :** La fonction répétition A-B peut uniquement être utilisée au sein d'une même piste.

---

## Utilisation du menu Musique

Le menu Musique vous permet de gérer tous les réglages d'écouter, comme la répétition des pistes, sélectionner les égaliseurs etc.

**Remarque :** Après avoir terminé de régler les paramètres de la musique, appuyez sur le bouton [⏪] pour sortir du menu de réglage de la musique.

### Régler le mode Lecture

Le mode de lecture vous permet de sélectionner un mode de lecture pour profiter de la musique dans un ordre désiré.

1. Appuyez sur le bouton [⏪] pendant l'écoute de la musique. Le menu de la musique apparaîtra à l'écran.
2. Appuyez sur le bouton [⏮] ou [⏭] pour sélectionner **Repeat**, et appuyez sur le bouton [M]. Le menu de la lecture apparaîtra à l'écran.
3. Appuyez sur le bouton [⏮] ou [⏭] pour sélectionner le mode désiré comme indiqué ci-dessous et appuyez sur le bouton [M] pour confirmer et sortir du mode.





Menu	
<input checked="" type="radio"/>	Repeat
<input type="radio"/>	Equalizer
<input type="radio"/>	3D
<input type="radio"/>	Play Rate
<input type="radio"/>	File

- **Normal** : Lecture de tous les fichiers de musique enregistrés dans l'ordre et une fois.
- **Repeat One**: Lecture du fichier en cours ou du fichier sélectionné plusieurs fois.
- **Repeat All**: Lecture de tous les fichiers musicaux du dossier en boucle.
- **Random & Repeat All**: Lecture de tous les fichiers musicaux du dossier de manière aléatoire.
- **Folder Normal**: Lecture de tous les fichiers du dossier dans l'ordre et une fois.
- **Folder Repeat**: Lecture de tous les fichiers musicaux du dossier en boucle.
- **Folder Random**: Lecture de tous les fichiers musicaux du dossier en cours de manière aléatoire.

Repeat	
<input checked="" type="radio"/>	Normal
<input type="radio"/>	Repeat One
<input type="radio"/>	Repeat All
<input type="radio"/>	Random&Repeat
<input type="radio"/>	Folder Normal

### Régler l'égaliseur

Régler l'égaliseur vous permet de sélectionner un type d'égaliseur à partir d'un choix de 6 réglages différents afin d'obtenir la meilleure écoute possible ou encore de régler à votre préférence l'écoute audio.

1. Appuyez sur le bouton  pendant l'écoute de la musique. Le menu de la musique apparaîtra à l'écran.
2. Appuyez sur le bouton [] ou [] pour sélectionner **Equalizer**, et appuyez sur le bouton [**M**]. Le menu de l'égaliseur apparaîtra à l'écran.
3. Appuyez sur le bouton [] ou [] pour sélectionner l'égaliseur désiré entre **Normal**, **Pop**, **Rock**, **Classic**, **Jazz** et **Ultra Bass**. Appuyez sur le bouton [**M**] pour confirmer votre choix et sortir du mode.

EQ	
<input checked="" type="radio"/>	Normal
<input type="radio"/>	Pop
<input type="radio"/>	Rock
<input type="radio"/>	Classic
<input type="radio"/>	Jazz

Pour customiser votre égaliseur, sélectionnez **Custom** et appuyez sur le bouton [M]. Le menu de l'égaliseur EQ apparaîtra à l'écran.

Appuyez sur les boutons [◀◀] ou [▶▶] pour naviguer entre les barres de valeurs.

Utilisez les boutons [+] ou [-] pour régler les valeurs et appuyez sur le bouton [M] pour confirmer.

Après avoir réglé les paramètres, appuyez sur le bouton [↺] pour sortir du mode.

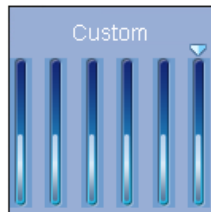



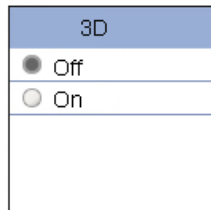

### Les effets 3D

1. Appuyez sur le bouton [↺] pendant l'écoute de la musique. Le menu de la musique apparaîtra à l'écran.
2. Appuyez sur le bouton [◀◀] ou [▶▶] pour sélectionner **3D**, et appuyez sur le bouton [M]. Le menu 3D apparaîtra à l'écran.
3. Utilisez les boutons [◀◀] ou [▶▶] pour sélectionner **On** ou **Off**. Appuyez sur le bouton [M] pour confirmer votre choix et sortir du mode.















## Régler la vitesse de lecture

1. Appuyez sur le bouton  pendant l'écoute de la musique. Le menu de la musique apparaîtra à l'écran.
2. Appuyez sur le bouton [] ou [] pour sélectionner **Play Rate**, et appuyez sur le bouton [**M**]. Le menu de la vitesse de la lecture apparaîtra à l'écran.
3. Utilisez les boutons [] ou [] pour sélectionner une vitesse de lecture entre **1.00X**, **1.14X**, **1.33X**, **0.67X** et **0.80X**. Appuyez sur le bouton [**M**] pour confirmer votre choix et sortir du mode.

P-Rate	
<input checked="" type="radio"/>	1.00X
<input type="radio"/>	1.14X
<input type="radio"/>	1.33X
<input type="radio"/>	0.67X
<input type="radio"/>	0.80X

## Naviguer entre les fichiers musicaux

1. Appuyez sur le bouton  pendant l'écoute de la musique. Le menu de la musique apparaîtra à l'écran.
2. Appuyez sur le bouton [] ou [] pour sélectionner **File**, et appuyez sur le bouton [**M**]. La liste des fichiers musicaux apparaîtra à l'écran.
3. Utilisez les boutons [] ou [] pour sélectionner un dossier ou un fichier et appuyez sur le bouton [**M**] pour ouvrir le dossier ou lire le fichier sélectionné.

	Track 103.mp3
	Track 104.mp3
	Track 105.mp3
	Track 106.mp3
	Track 107.mp3
	Track 108.mp3
	Track 109.mp3
	Track 110.mp3

---

## Affichage des paroles synchronisées

Le lecteur supporte l'affichage des paroles synchronisées pendant la lecture de la musique. Seules les paroles en format LRC peuvent être affichées.

Pour ajouter les paroles à la musique, suivez les étapes suivantes:

1. Choisissez un fichier MP3/WMA, par exemple le morceau « Love. mp3 ».
2. Téléchargez les paroles correspondantes avec l'extension de fichier « .lrc » sur Internet.
3. Renommez le fichier des paroles. Assurez-vous que le nom de fichier des paroles soit bien identique à celui du nom du fichier musical. Par exemple : « Love.lrc ».
4. Copiez les deux fichiers dans le même dossier sur le lecteur.
5. Démarrez la lecture du fichier musical. Les paroles s'afficheront à l'écran en synchronisé lors de la lecture du fichier musical.

## Visualiser des images

Le lecteur supporte la lecture des images sous les formats JPEG et BMP.

1. Maintenez appuyée le bouton [M] pour entrer dans le menu principal.
2. Appuyez sur le bouton [◀◀] ou [▶▶] pour sélectionner **Photo**, et appuyez sur le bouton [M]. Le menu des images apparaîtra à l'écran.
3. Utilisez les boutons [◀◀] ou [▶▶] pour sélectionner entre **Manual**, **Slide Show**, **Thumbnail** (Manuel, Diaporama ou Signet) et appuyez sur le bouton [M] pour visualiser vos images.
  - **Manual** : Pour visualiser vos images en mode manuel. Utilisez les boutons [◀◀] ou [▶▶] pour afficher l'image précédente ou suivante.
  - **Slide Show** : Pour lire un diaporama. Une fois que vous avez sélectionné cette option, votre lecteur démarrera la lecture en mode diaporama.
  - **Thumbnail** : Pour visualiser les images en mode vignette. Jusqu'à quatre images peuvent être affichées en mode vignette à l'écran en même temps. Utilisez les boutons [◀◀] ou [▶▶] pour naviguer entre les images et appuyez sur le bouton [M] pour visualiser les images sélectionnées en plein écran.
4. Appuyez sur le bouton [↶] pour sortir du mode Visualisation des images et retourner au menu précédent.

Remarque : Seuls les fichiers BMP peuvent être visualisés en mode vignette.

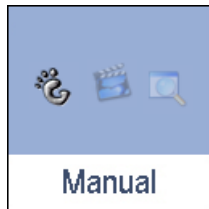

Mode Manuel



Mode Vignette

## Regarder des vidéo

Le lecteur supporte la lecture des vidéos converties en format MTV.

1. Maintenez appuyée le bouton [M] pour entrer dans le menu principal.
2. Appuyez sur le bouton [◀◀] ou [▶▶] pour sélectionner **Movie**, et appuyez sur le bouton [M]. La première vidéo apparaîtra à l'écran en mode STOP.
3. Utilisez les boutons [◀◀] ou [▶▶] pour sélectionner un élément et appuyez ensuite sur le bouton [M] pour confirmer votre sélection.

### Interrompre la lecture

Lors de la lecture d'une vidéo, appuyez sur le bouton [M] afin d'interrompre la lecture.

Pour reprendre la lecture, appuyez sur le bouton [M].

Utilisez le bouton [↺] pour arrêter la lecture.

### Passer des fichiers vidéo

Appuyez sur les boutons [◀◀] ou [▶▶] pour passer au fichier vidéo précédent ou suivant.



Mode Arrêt

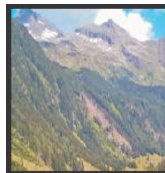

Play mode

---

## Recherche arrière ou avant

Maintenez appuyés les boutons [⏮] ou [⏭] pour rechercher en arrière ou en avant dans un fichier vidéo.

## Régler le mode Vidéo en mode répétition

Vous pouvez sélectionner un mode de visualisation de vos vidéos.

1. Utilisez le bouton [⏸] pour arrêter la lecture.
2. Appuyez de nouveau sur le bouton [⏸] pour ouvrir le menu vidéo et sélectionner **Repeat** et appuyez ensuite sur le bouton [M].
3. Appuyez sur le bouton [⏮] ou [⏭] pour sélectionner le mode désiré comme indiqué ci-dessous et appuyez sur le bouton [M] pour confirmer et sortir du mode.
  - **Normal** : Lecture de tous les fichiers enregistrés dans l'ordre et une fois.
  - **Repeat One**: Lecture du fichier en cours ou du fichier sélectionné plusieurs fois.
  - **Repeat All**: Lecture de tous les fichiers du dossier dans l'ordre et en boucle.
  - **Random & Repeat**: Lecture de tous les fichiers de manière aléatoire et en boucle.
4. Appuyez sur le bouton [⏸] pour sortir du sous-menu vidéo.

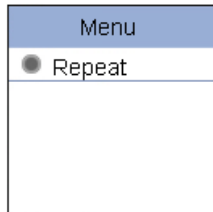

## Enregistrement vocal

En mode **Mic.Record**, vous pouvez activer l'enregistrement vocal avec le microphone intégré. Vous pouvez aussi appuyer directement sur le bouton **[A-B/●]** pour démarrer l'enregistrement en mode Music ou Vocal.

1. Maintenez appuyée le bouton **[M]** pour entrer dans le menu principal.
2. Appuyez sur le bouton **[◀▶]** ou **[▶▶]** pour sélectionner **Mic.Record**, et appuyez sur le bouton **[M]**. Le menu de l'enregistrement apparaîtra et le lecteur commencera à enregistrer.
3. Pour interrompre l'enregistrement, appuyez sur le bouton **[M]**. Pour reprendre l'enregistrement, appuyez de nouveau sur le bouton **[M]**.
4. Pour sauvegarder l'enregistrement et retourner au menu principal, appuyez sur le bouton **[↺]**. Le lecteur passera à l'interface de lecture Vocale.

Les fichiers enregistrés sont sauvegardés dans le dossier MICIN.DIR du lecteur MP3 comme fichier WAV (format: MIC0000X.WAV) et peuvent être écoutés en mode **Voice** (Vocal).

5. Appuyez sur le bouton **[M]** pour démarrer la lecture des fichiers enregistrés ou maintenez appuyé le bouton **[M]** pour sortir du mode vocal.

**Remarque :** L'enregistrement vocal s'arrête automatiquement lorsque la mémoire du lecteur est pleine ou lorsque la batterie n'est plus suffisante. Les données qui ont déjà été enregistrées seront automatiquement sauvegardées.

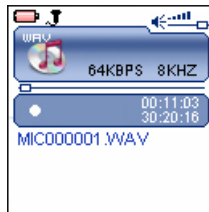

## Ecouter les enregistrements

Tous les enregistrements peuvent être lus en mode vocal.

1. Maintenez appuyée le bouton **[M]** pour entrer dans le menu principal.
2. Appuyez sur le bouton **[◀◀]** ou **[▶▶]** pour sélectionner **Voice**, et appuyez sur le bouton **[M]**. L'écran affichera le mode vocal et s'arrêtera en mode arrêt.
3. Appuyez sur le bouton **[M]** pour démarrer la lecture des fichiers enregistrés.

Les fonctions « Fichier sélectionné, fichier recherché et la fonction lecture » dans le mode Vocal correspondent aux fonctions du mode Musique.

**Remarque :** Pour sortir du mode **Voice**, maintenez appuyé le bouton **[M]** pour retourner au menu principal.

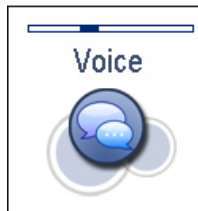

---

## Lecture de l'Ebook

Ce lecteur supporte uniquement la lecture des fichiers en format TXT. Les autres formats doivent être sauvegardés en format TXT avant le transfert.

1. Maintenez appuyée le bouton **[M]** pour entrer dans le menu principal.
2. Appuyez sur le bouton **[◀◀]** ou **[▶▶]** pour sélectionner **E-BOOK**, et appuyez sur le bouton **[M]**. La liste de l'Ebook apparaîtra à l'écran si vous utilisez la fonction E-BOOK la première fois ou si vous réinitialiser le lecteur.
3. Utilisez les boutons **[◀◀]** ou **[▶▶]** pour sélectionner un dossier ou un fichier et appuyez sur le bouton **[M]** pour ouvrir le dossier ou visualiser le fichier sélectionné.

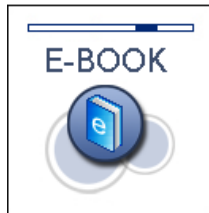

### Passer à la page précédente/suivante

- Appuyez sur le bouton **[◀◀]** pour passer à la page précédente.
- Appuyez sur le bouton **[▶▶]** pour passer à la page suivante.

### Passer à la page suivante automatiquement

- Appuyez sur le bouton **[M]** pendant la visualisation du texte. Le lecteur passera à la page suivante après un court moment et ainsi jusqu'à la dernière page. Appuyez sur le bouton **[M]** pour arrêter les sauts automatiques.

#### Remarque :

- *Pour retourner à la liste de l'Ebook, appuyez sur le bouton **[↺]**.*
- *La dernière page que vous lisez sera automatiquement sauvegardée comme signet lorsque vous sortirez du mode E-Book. La page signet peut être affichée à l'écran lorsque vous passerez au mode E-Book la prochaine fois.*

---

## Réglages

Les réglages de l'unité peuvent être réglés en accédant au menu de Réglages. Le Menu des réglages est constitué de plusieurs éléments qui peuvent être sélectionnés : la langue, le mode de lecture, l'enregistrement, le contraste, le programmeur, le stockage, reset etc.

### Naviguer dans le menu des réglages

Cette section décrit l'accès et les changements dans les différentes fonctions dans le menu des réglages du MP3.

1. Maintenez appuyée le bouton [M] pour entrer dans le menu principal.
2. Sélectionnez Settings avec les boutons [◀◀] ou [▶▶] et appuyez sur le bouton [M] pour ouvrir le sous-menu.
3. Pour sélectionner un sous-menu, appuyez sur les boutons [◀◀] ou [▶▶]
4. Pour entrer dans un sous-menu, appuyez sur le bouton [M].
5. Pour sauvegarder une opération, appuyez sur les boutons [◀◀] ou [▶▶] pour sélectionner une option et appuyez sur le bouton [M].
6. Pour retourner au répertoire supérieur, appuyez sur le bouton [↶].



---

## Réglage de la langue

- Pour sélectionner une langue de menu



## Mode de réglage de la lecture

- Pour sélectionner le mode de répétition de la musique, du vocal et des films.

**Normal** : Lecture de tous les fichiers enregistrés dans l'ordre et une fois.

**Repeat One**: Lecture du fichier en cours ou du fichier sélectionné plusieurs fois.

**Repeat All**: Lecture de tous les fichiers du dossier dans l'ordre et en boucle.

**Random & Repeat**: Lecture de tous les fichiers de manière aléatoire et en boucle.

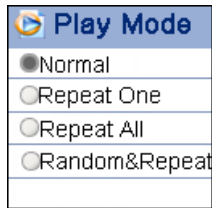

---

## Réglage de la qualité de l'enregistrement

- Pour régler la qualité d'enregistrement du microphone.

**Remarque :** Plus la fréquence est élevée plus la qualité sera bonne, toutefois le temps d'enregistrement sera réduit.

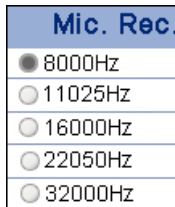

## Réglage du contraste

- Pour régler le contraste de l'écran.

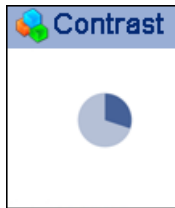

---

## Réglage de l'arrêt automatique

- **Stop Off:** Pour régler l'heure de l'arrêt. Le lecteur s'éteindra automatiquement à l'heure réglée si le lecteur n'est pas utilisé.
- **Sleep Off:** Pour régler l'heure de la veille. L'unité s'éteindra automatiquement après l'heure réglée.
- **Backlight Off:** Pour régler l'heure d'arrêt du LCD. Le rétro-éclairage s'arrêtera automatiquement si aucun bouton n'est activé pendant le temps réglé.

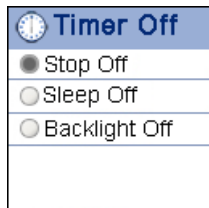

## Réglage du Reset

- Pour restaurer tous les réglages par défaut du lecteur.

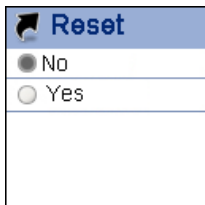

---

## Suppression des fichiers

En mode de Suppression, vous pouvez effacer tous les fichiers et dossiers de votre lecteur et ceci sans ordinateur.

1. Maintenez appuyée le bouton **[M]** pour entrer dans le menu principal.
2. Appuyez sur le bouton **[◀◀]** ou **[▶▶]** pour sélectionner **Delete**, et appuyez sur le bouton **[M]**. La liste des fichiers apparaîtra à l'écran.
3. Appuyez sur les boutons **[◀◀]** ou **[▶▶]** pour naviguer entre les fichiers et les dossiers.
4. Pour effacer un fichier, sélectionnez le fichier et appuyez sur le bouton **[M]** ou **[↻]**. Pour effacer un dossier, sélectionnez le dossier et appuyez sur le bouton **[↻]**. Le menu Suppression apparaîtra à l'écran.
5. Utilisez les boutons **[◀◀]** ou **[▶▶]** pour sélectionner **Yes** (continuer à effacer) ou **No** (annuler la suppression) et appuyez sur le bouton **[M]** pour démarrer la suppression des files ou sortir sans avoir supprimé quoique se soit.



## A propos de

Dans ce mode, vous pouvez vérifier la version de la puce programmée, la mémoire totale disponible du lecteur.

1. Maintenez appuyée le bouton **[M]** pour entrer dans le menu principal.
2. Appuyez sur le bouton **[◀◀]** ou **[▶▶]** pour sélectionner **About**, et appuyez sur le bouton **[M]**.  
La version de la puce programmée, la mémoire totale disponible du lecteur s'afficheront à l'écran.
3. Appuyez sur le bouton **[M]** pour sortir du menu.



## Conversion de la Vidéo en format MTV

Le lecteur supporte la lecture des vidéos converties en format MTV. Les autres formats (AVI, WMV, MPEG1, Quick Time, MPEG2, RealMedia, MPEG4, 3GP) doivent être convertis en format MTV. Le "MTVVideo Converter" est fourni sur le CD pour vous permettre de convertir les autres formats au format MTV.

1. Insérez le CD fourni dans le lecteur CR-ROM de votre ordinateur.
2. Double-cliquez sur le fichier "Video Converter.exe" dans le dossier "MTVVideoConverter" sur le CD. La fenêtre **Video Converter V2.9** apparaîtra.

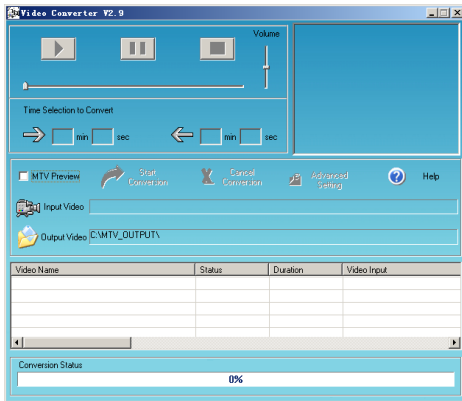

Conversion Vidéo V2.9

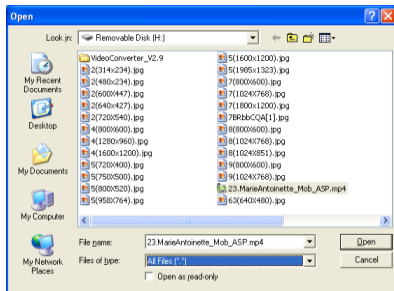

Boite de dialogue Open

3. Cliquez sur **Input Video** puis sélectionner la source d'entrée à partir de la boîte de dialogue **Open**.

Remarque : Si vos fichiers vidéo (par expl. Un fichier MP4) ne peut être trouvé dans boîte de dialogue **Open**, sélectionnez **All Files (\*.\*)** dans la section **File of type**.

4. Cliquez sur **Output Video** pour sélectionner un répertoire de sortie.

5. Cliquez sur **Advanced Settings**. Sélectionnez **128x128** dans la fenêtre **Output Frame Size** et sélectionnez **MTV** dans la fenêtre **Output Format** box

6. Cliquez sur **Start Conversion**.

Pour de plus amples détails, cliquez sur **Help**.

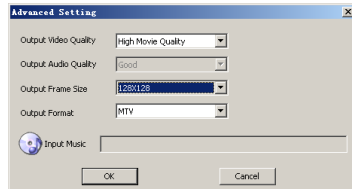

**Remarque :**

- Pour que vos vidéos puissent être lues sur votre lecteur, vous devez sélectionner la taille **128x128** ou moins dans la fenêtre **Output Frame Size**. Sinon, le message "Device Not Support" apparaîtra à l'écran lorsque vous voudrez lire le fichier vidéo.
- Vous devez avoir installé le pack de codecs appropriés avant d'exécuter "Video Converter.exe". Sinon, le système vous indiquera "Load Video Failed!" lorsque vous tenterez de convertir les fichiers vidéo. Cliquez sur "OK" et suivez les messages affichés pour télécharger et installer les Codec à partir des sites internet.



## Caractéristiques techniques

Format Audio	MP3/WMA	Taille	74x40x11.5mm
Format Photo	JPEG/BMP	Poids	< 40g (sans les accessoires)
Format Vidéo	MTV	Réponse en fréquence	20Hz~20KHz
Débit binaire MP3	8Kbps–320Kbps	Dynamique	≤40mA (lecture Mp3, retro éclairage)
Débit binaire WMA	5Kbps–320Kbps	Dynamique	≤75mA (Lecture film)
Rapport S/N	≥80dB	Alimentation	≤250uA
Distorsion	<0.2%	Condition de rangement	Humidité <90%, température normale
Tension en sortie	2x1mW(charge 16 ohm )	Conditions de fonctionnement:	Humidité <85%,-10~40 °C
Batterie	350mAh, jusqu'à 9 heures de lecture (musique) et 4 heures (vidéo)		
EQ	Normal//Rock/Pop/Classic/Jazz/Ultra bass/Custom EQ		