

# MARQUANT

**Digitale memo recorder**

**Model:**

**MMR-1**

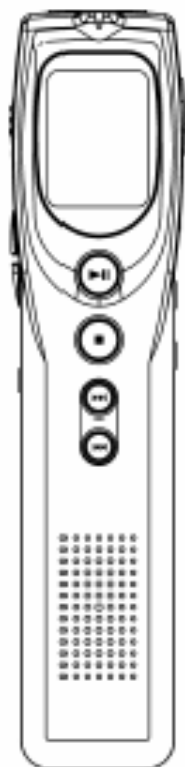

**GEBRUIKSAANWIJZING**

## BEDIENINGSTOETSEN EN HUN FUNKTIE

1. Opname toets
2. N.v.t.
3. Link toets
4. Wis toets
5. Reset schakelaar
6. Afspeel/pauze toets
7. Stop/modus toets
8. Spring/achterwaarts zoeken
9. Spring/voorwaarts zoeken
10. Ingebouwde microfoon
11. Toets blokkeer schakelaar
12. Volume opwaarts
13. Volume neerwaarts
14. Microfoon gevoeligheid toets
15. Batterij compartiment
16. Externe microfoon aansluiting
17. Oortelefoon aansluiting
18. Draagriem bevestiging gat

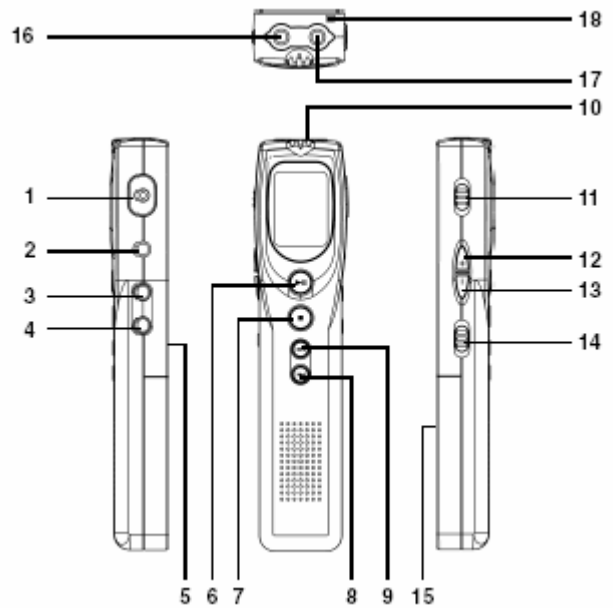

## VOORZORG MAATREGELEN

- \* MAAK HET APPARAAT NIET OPEN  
INDIEN DE RECORDER VOOR LANGERE TIJD NIET WORDT GEBRUIKT,  
VERWIJDER DAN DE BATTERIJEN.
- \* STEL HET APPARAAT NIET BLOOT AAN DIRECT ZONLICHT.
- \* GEBRUIK GEEN AGRESSIEVE REINIGINGSMIDDELEN VOOR SCHOONMAKEN VAN DE  
BEHUIZING.
- \* NIET GEBRUIKEN OP EXTREEM WARME/KOUDE/STOFFIGE EN VOCHTIGE PLAATSEN.

Indien het apparaat niet meer correct reageert of indien het display vreemde tekens vertoont, dan kunt u dit verhelpen door de reset knop in te drukken aan de achterzijde van de recorder met een puntig voorwerp. Bij een druk op deze reset toets, zullen de ingesproken berichten NIET worden gewist.

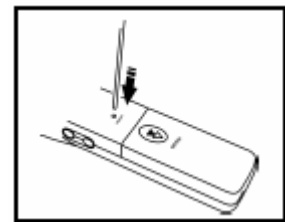

## HET PLAATSEN VAN BATTERIJEN

Druk op het deksel van de batterij compartiment, om deze te openen, waarna u 2 "AA" penlight batterijen van 1.5V dient te plaatsen. Plaats het deksel na het plaatsen van de batterijen terug. Indien de batterijen leeg beginnen te raken, dient u deze te vervangen. De conditie van de batterijen kunt u met dit symbool aflezen: 

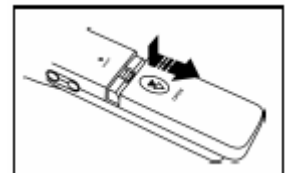

## HOLD SCHAKELAAR

Zet de HOLD schakelaar op "OFF" om het mogelijk te maken het apparaat te bedienen. Indien deze op "on" staat, kunt u geen van de toetsen gebruiken. Deze beveiliging is gemaakt om te vermijden dat in uw binnenzak of tas per ongeluk wordt opgenomen of berichten gewist. Indien u touch een toets indrukt en de HOLD toets staat aan, dan zult u het woord LOCK waarnemen op het afleesvenster.

## SYSTEEM MODUS

Dit apparaat heeft 2 modi :

- 1) Standby modus, waarbij alleen datum en tijd wordt weergegeven.
- 2) DVR modus, waarbij de PLAY, PAUSE, en REC toetsen gebruikt kunnen worden. Indien er geen toetsaanslagen volgen binnen 30 seconden, dan gaat het apparaat automatisch over op standby.

## TIJDINSTELLINGEN

De memo recorder heeft een Datum en klok functie op het afleesvenster, jaar, maand, datum, uren, minuten, seconden.

- 1) Druk op de STOP/MODE toets voor ongeveer 3 seconden, totdat het afleesvenster begint te knipperen, en druk vervolgens weer 3x op deze toets zodat de tijdstelmodus verschijnt.
- 2) Druk op de PLAY/PAUZE toets en het jaar (01) begint te knipperen.
- 3) Druk op UP of DOWN om het jaar in te stellen.
- 4) Druk weer op de knop PLAY/PAUZE om de keuze te bevestigen en de maand begint te knipperen.
- 5) Herhaal stappen 3 & 4 en stel de minuten in, gevolgd door een druk op de PLAY/PAUZE toets.

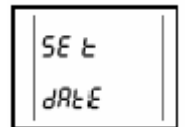

## DRAAG RIEM BEVESTIGEN

Volg de aanwijzingen van het plaatje om de draagriem te bevestigen.

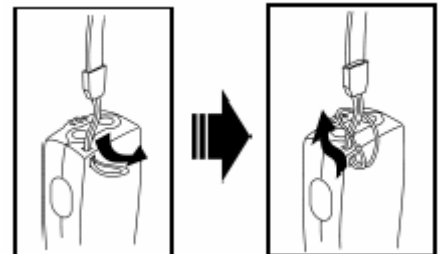

## OPNEMEN MET DE INGEBOUWDE MICROFOON

Dit apparaat heeft 8 "opname boxen" , waarmee u 127 berichten per box kunt inspreken, maar het totaal aantal mogelijke berichten in alle 8 boxen is 200.

### **Opmerking:**

Als u meer dan 127 berichten in 1 box heeft ingesproken, en u druk op de opname toets (REC) dan zult u de melding "FULL" worden weergegeven op het afleesvenster. U dient dan een andere box te kiezen om toch te kunnen opnemen, of oude berichten wissen.

Als u meer dan 200 berichten in 8 boxen heeft ingesproken, en u druk op de opname toets (REC) dan zult u de melding "FULL" worden weergegeven op het afleesvenster. U dient dan om toch te kunnen opnemen, oude berichten te wissen.

- 1) Zet de HOLD schakelaar uit zodat u de toetsen kunt bedienen.
- 2) Druk 3 seconden lang op de STOP/MODE toets, zodat het woord BOX begint te knippen. Druk nu op de UP of DOWN toetsen om een box-keuze te maken. (1 t/m 8)
- 3) Druk nogmaals op de STOP/MODE toets, om de opname kwaliteit te kiezen. Het display zal het woord LEFT en de opname tijd die u nog heeft weergegeven. Druk vervolgens op de UP of DOWN toetsen om een kwaliteitskeuze te maken. Er zijn 4 mogelijkheden.

4)

- 4.8 kbps : Voldoende voor spraak. (LOW Q) Display > WITHOUT STAR
- 6.4 kbps : Voldoende voor spraak. (LOW Q) Display > WITH ONE STAR
- 16 kbps : Voldoende voor muziek. (HIGH Q) Display > WITH 2 STARS
- 24 kbps : Voldoende voor muziek. (HIGH Q) Display > WITH 3 STARS

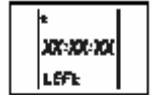

- 5) Druk op de PLAY/PAUZE toets om uw keuze te bevestigen.
- 6) Druk vervolgens op de REC toets om de opname te starten. Het • symbool zal worden weergegeven. In standby modus dient u 2 x deze toets in te drukken om de opname te doen beginnen.
- 7) Richt de ingebouwde microfoon naar het geluidsbron.
- 8) Druk meerdere malen op de PLAY/PAUZE om te switchen tussen opnemen en stoppen.
- 9) Om te stoppen drukt u op de STOP/MODE toets.

### OPNEMEN MET EEN EXTERNE MICROFOON

Indien u een kwalitatief uitstekende opname wilt maken, is het aan te bevelen om een externe microfoon te gebruiken. Sluit deze aan op de EXT.MIC aansluiting van het apparaat. De ingebouwde microfoon zal dan automatisch worden uitgeschakeld. Let er wel op dat de microfoon voldoende verwijderd is van de memo recorder, om rondzingen te voorkomen.

### VOX MODUS OPNAME

Indien u de VAX (stem afhankelijke opname systeem) inschakelt, zal tijdens de opname, de opname onderbreken indien er gedurende een ingestelde waarde geen geluid (stem) via de ingebouwde microfoon ontvangen wordt. U zult dan automatisch de PAUZE symbool op het afleesvenster waarnemen. Indien u weer spreekt, of indien er geluid wordt gedetecteerd, zal de opname weer worden vervolgd.

- De gevoeligheid kan worden ingesteld met de "microfoon gevoeligheid schakelaar".
- Let op dat tijdens het automatisch hervatten van de opname, de eerste seconde niet wordt opgenomen.

- 1) Zet de HOLD schakelaar uit zodat u de toetsen kunt bedienen.
- 2) Druk 3 seconden lang op de STOP/MODE toets, zodat het het scherm begint te knippen, en druk vervolgens nogmaals op deze toets om tussen VOX ON/OFF te kiezen.
- 3) De keuze maakt u met de UP of DOWN toetsen. Het woord VOX zal op het afleesvenster te zien zijn.
- 4) Druk op de PLAY/PAUZE toets om uw keuze te bevestigen.
- 5) Druk vervolgens op de REC toets om de opname te starten. Het • symbool zal worden weergegeven. In standby modus dient u 2 x deze toets in te drukken om de opname te doen beginnen.
- 6) Om te stoppen drukt u op de STOP/MODE toets.

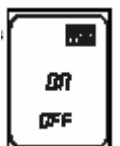

## HOLD – REC MODE

Om met de HOLD op te nemen dient u REC toets ingedrukt te houden, en vervolgens los te laten als u de opname wilt stoppen. Er wordt dus alleen opgenomen indien u de REC toets ingedrukt houdt.

- 1) Zet de HOLD schakelaar uit zodat u de toetsen kunt bedienen.
- 2) In DVD modus: druk 2 seconden lang op de opname toets REC. Er verschijnt HOLD-REC op het afleesvenster.
- 3) Druk en houdt de REC toets ingedrukt om op te nemen, en laat deze weer los om de opname te doen stoppen.

## MICROFOON GEVOELIGHEID

- 1) Zet de microfoon gevoeligheid op HI om in lawaaierige omgevingen op te nemen.
- 2) Zet de microfoon gevoeligheid op LO om in stille omgevingen op te nemen.
- Voor gebruik van deze functie dient u één opname te maken

## AFSPELEN

- 1) Zet de HOLD schakelaar uit zodat u de toetsen kunt bedienen.
- 2) Selecteer de gewenste BOX nummer. Druk 3 seconden lang op de STOP/MODE toets om het BOX nummer te kunnen kiezen. Gebruik vervolgens zoals eerder besproken de UP/DOWN toetsen om uw keuze te maken. (BOX 1~8) Druk vervolgens op de PLAY/Pauze toets om te bevestigen.
- 3) Selecteer de gewenste bericht nummer. Druk daarvoor op de UP/DOWN toets om het bericht te zoeken. De totale tijd van ieder bericht zal op het afleesvenster verschijnen.
- 4) Druk op de PLAY/PAUZE toets om het gekozen bericht af te spelen.  
In standby modus dient u 2 x deze toets in te drukken om de opname te doen beginnen.
- 5) Druk tijdens het spelen op de PLAY/PAUZE toets indien u dit wilt.
- 6) Regel eventueel het volume bij.
- 7) Om te stoppen drukt u op de STOP/MODE toets.

## SNEL VOORUITSPOELEN

- Druk continu op de UP toets om snel vooruit te spoelen.
- Druk continu op de DOWN toets om snel achteruit te spoelen.

## HERHAAL MODUS

Tijdens het afspelen:

- 1) Druk op de ERASE toets om het huidige bericht te wissen. Het afleesvenster geeft ONE weer.
- 2) Druk nogmaals op deze toets om alle berichten in dezelfde BOX te wissen. Het afleesvenster geeft ALL weer.
- 3) Druk nogmaals op deze toets om deze functie te annuleren.

## SCAN MODUS

Deze functie speelt de eerste 5 seconden van ieder bericht in dezelfde box af.

- 1) Zet de HOLD schakelaar uit zodat u de toetsen kunt bedienen.
- 2) Selecteer de BOX zoals eersder besproken.
- 3) Druk op de PLAY/PAUZE toets. (in DVR mode)
- 4) Houdt de PLAY/PAUZE toets 3 seconden ingedrukt zodat het woord SCAN wordt weergegeven.
- 5) Herhaal de stappen 2~4 indien u de andere boxen wilt scannen.
- 6) Om te stoppen drukt u op de STOP/MODE toets.

## WISSEN VAN BERICHTEN

Om één bericht te wissen:

- 1) Zet de HOLD schakelaar uit zodat u de toetsen kunt bedienen.
- 2) Selecteer een BOX nummer
- 3) Druk op de PLAY/PAUZE toets. (in DVR mode)
- 4) Gebruik de UP of DOWN toetsen om een bericht te kiezen die u wilt wissen,
- 5) Druk eenmalig op de ERASE toets. Het woord ERASE wordt weergegeven.
- 6) Druk nogmaals op de ERASE toets om daadwerkelijk het bericht te wissen.

Om alle berichten te wissen:

- 1) Druk op de PLAY/PAUZE toets. (in DVR mode)
- 2) Druk de ERASE toets 3 seconden ingedrukt. ERASE ALL zal worden weergegeven.
- 3) Druk nogmaals op de ERASE toets om daadwerkelijk alle berichten in de alle boxen te wissen.