

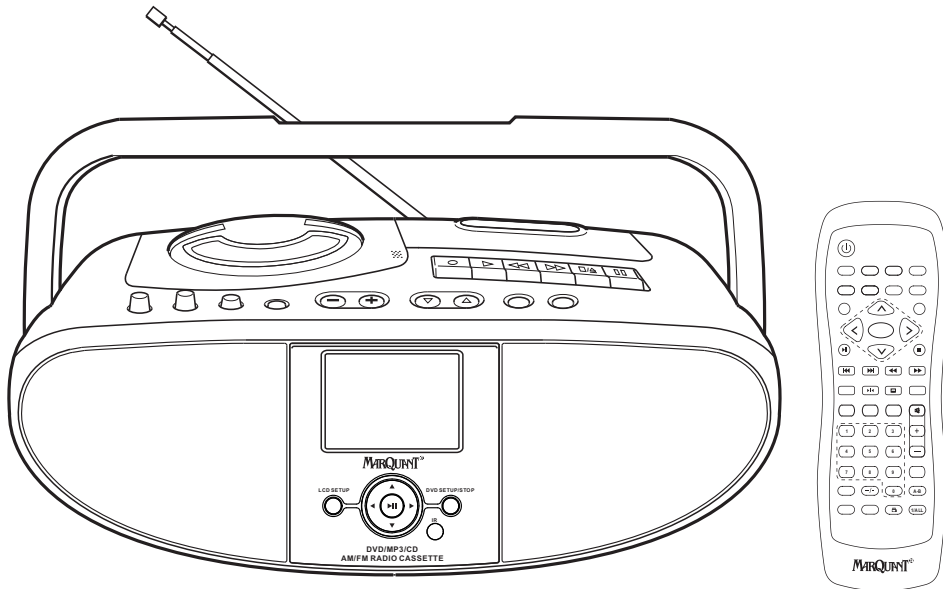

GEBRUIKSHANDLEIDING



**CASSETTE RECORDER
FM STEREO CD/DVD/VCD/MP3**

2 Toetsbeschrijving van het hoofdapparaat

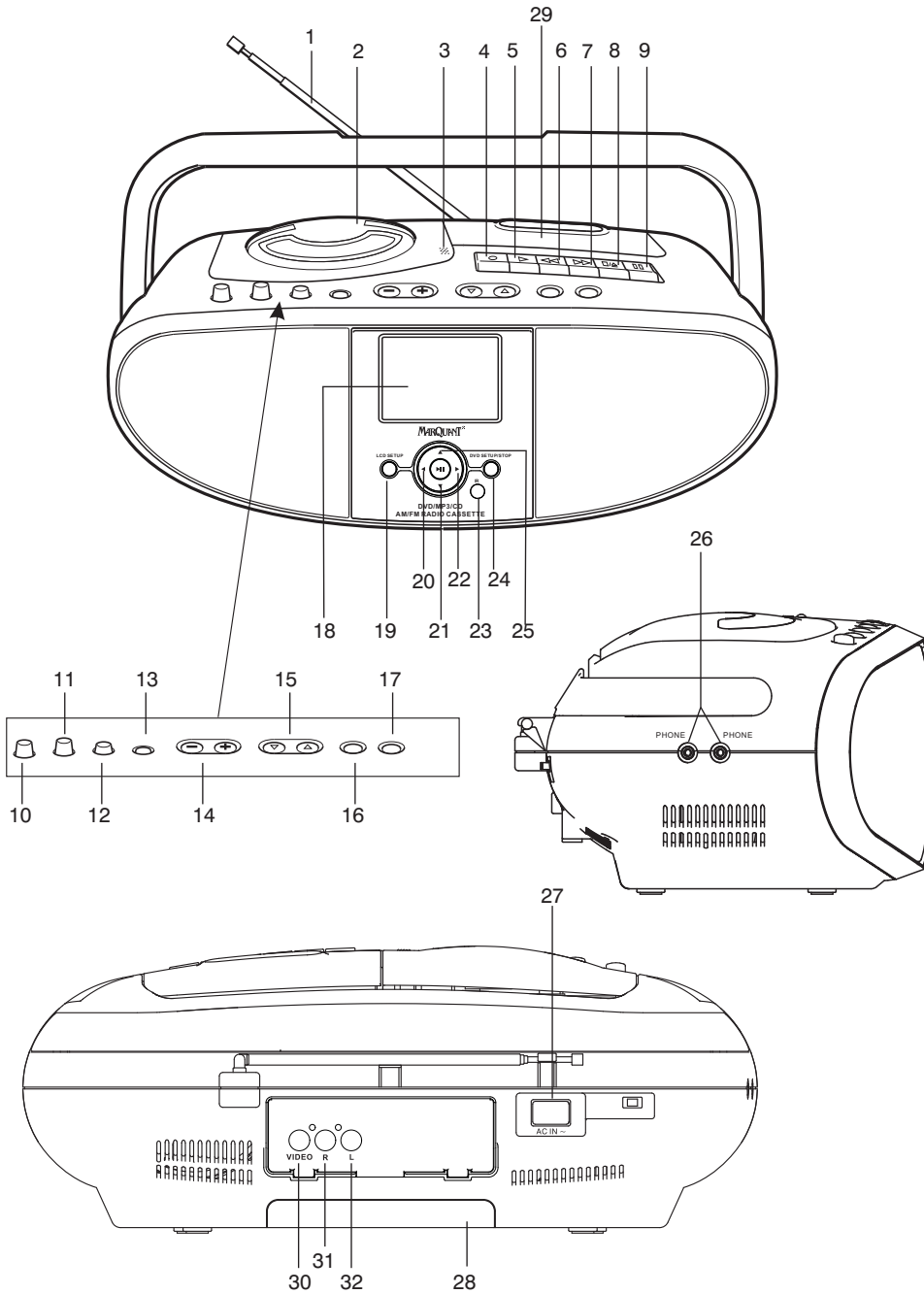

HOOFDAPPARAAT

- | | |
|------------------------------|-------------------------|
| 1. Telescopische Antenne | 18.TFT-uitleesvenster |
| 2. CD-klep | 19.LCD-instelling |
| 3. CD-klep Open/Sluiten | 20.Links toets |
| 4. OPNAME toets | 21.Omlaag toets |
| 5. Starttoets | 22.Rechts toets |
| 6. TERUGWAARTS toets | 23.IR |
| 7. SNEL VOORWAARTS toets | 24.DVD instelling/Stop |
| 8. Stop/Uitwerp toets | 25.Omhoog toets |
| 9. Pauzetoets | 26.Ingang hoofdtelefoon |
| 10.AAN/UIT-toets | 27.AC IN ingang |
| 11.Demptoets | 28.Batterijhouder |
| 12.DVD menu-toets | 29.Cassettehouder |
| 13.Geheugentoets | 30.Video uitgang |
| 14.Vol +/- toets | 31.Audio R uitgang |
| 15.Afstemmen +/- toets | 32.Audio L uitgang |
| 16.Radio/DVD/Tape starttoets | |
| 17.TFT AAN/UIT toets | |

Toetsbeschrijving van het apparaat:

1. AAN/UIT: Schakel de voeding tot het apparaat Aan of Uit.
2. Demptoets: Schakel het geluid van het apparaat Aan of Uit (behalve de Audiuitgang).
3. DVD menu: Bedieningsmenu voor afspeelfuncties.
4. Geheugen: Handmatige geheugeninstelling voor radiostations.
5. Vol -: Verlaag het Volume van het apparaat.
6. Vol +: Verhoog het volume van het apparaat.
7. Afstemmen -/Voorbeschouwing-:
 - ① Telkens dat u de toets in radiomodus indrukt wordt naar een voorbeschouwing van een volgende frequentie/kanaal gezocht. Druk en houd de toets een aantal seconden in om automatisch naar een volgend frequentie/kanaal te zoeken totdat een frequentie/kanaal is gevonden.
 - ② Telkens dat u de toets in modus DVD/CD/MP3 indrukt wordt een voorbeschouwing van de volgende track afgespeeld.
8. Afstemmen +/Volgende +:
 - ① Telkens dat u de toets in Radiomodus indrukt wordt naar een volgende frequentie/kanaal gezocht, maar als u de toets 2 seconden inhoudt, Druk en houd de toets een aantal seconden in om automatisch naar een volgend frequentie/kanaal te zoeken totdat een frequentie/kanaal is gevonden.
 - ② Telkens dat u de toets in modus DVD/CD/MP3 indrukt wordt de volgende track afgespeeld.
9. Radio/DVD/Tape starttoets: Wisselt tussen deze functies.
- 10.TFT AAN/UIT: Zet het TFT-uitleesvenster aan of uit.
- 11.LCD-instelling: Stelt de Helderheid, Contrast, Kleur en tint van de LCD in.
- 12.Start/Enter: Druk tijdens het afspelen van een DVD/CD/MP3 de toets eenmaal in om het afspelen te pauzeren en nogmaals om het afspelen te hervatten. Druk in DVD instelling de toets in om de geselecteerde functie te controleren.
- 13.Omhoog/Omlaag/Links/Rechts: Selecteer de betreffende functie op het scherm.
- 14.DVD instelling/Stop: Druk en houd de toets 2 seconden in voor de DVD instelfunctie. Druk tijdens het afspelen van een DVD/CD/MP3 de toets eenmaal in om te pauzeren en nogmaals om het afspelen te stoppen.

3 BASISBEDIENING

(1) VOEDINGSAANSLUITING

Voedingsbron

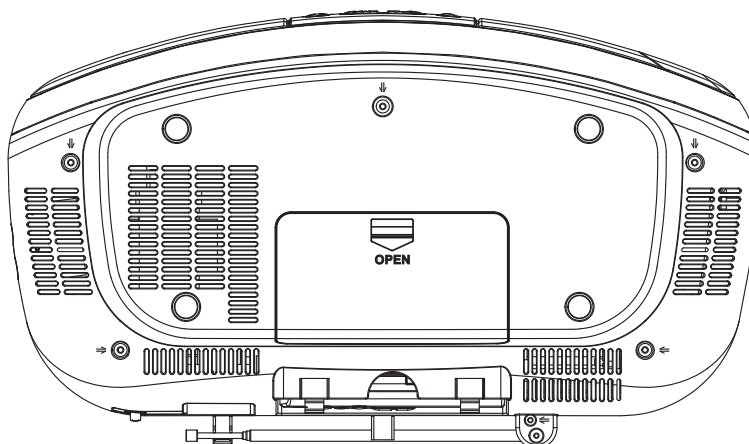

De AC voeding gebruiken

- Sluit het ene eind van de voedingskabel aan op de (AC~IN) ingang en het andere eind op een AC stopcontact.

Het apparaat is niet van het stopcontact losgekoppeld, tenzij de voedingskabel uit het AC stopcontact is getrokken.

De batterijvoeding gebruiken

1. Open de klep van de batterijhouder door op het geribbelde gedeelte te duwen.
2. Plaats 8 x afmeting "C" batterijen (niet meegeleverd). Verwijs naar de polariteitafbeelding in de batterijhouder van het apparaat. Paar de (+) en (-) markeringen op de afbeelding met de (+) en (-) markeringen op de batterijen.

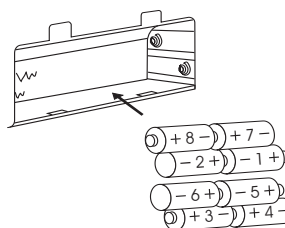

8 x afmeting "C" batterijen.

OPGELET:

BIJ HET INSTALLEREN VAN BATTERIJEN

Neem de volgende voorzorgsmaatregelen om te voorkomen dat de batterijen elektrolyet lekken, wat letsel en beschadiging van het apparaat en andere voorwerpen kan veroorzaken.

1. Alle batterijen moeten geïnstalleerd worden met de juiste polariteit (zie afbeelding in de batterijhouder).
2. Combineer geen nieuwe met oude of gebruikte batterijen.
3. Gebruik alleen batterijen van hetzelfde type en merk.
4. Verwijder de batterijen wanneer deze gedurende lange tijd niet gebruikt zullen worden.

3. Plaats de klep er weer op



Replace lid.

(2) Algemene bediening

Opmerking:

1. Gebruik de batterij niet bij het afspelen van een DVD/CD/MP3.
2. Gelieve het TFT-uitleesvenster uit te zetten tijdens het afspelen van de Radio of Tape, dit verlengt de levensduur van de batterij.

Voeding AAN: Druk op de AAN/UIT-toets van het apparaat om de voeding aan te zetten en het TFT-uitleesvenster zal oplichten.

Functieschakelaar: Druk op de toets Radio/DVD/Tape om de gewenste functie te selecteren.

Pas het volume aan: Druk op de toets "Vol-" van het apparaat om het volume te verlagen.

Druk op de toets "Vol+" van het apparaat om het volume te verhogen.

Dempbediening: Druk op de Demp-toets om het geluid van het apparaat aan of uit te schakelen.

LCD Open/Sluiten: Druk op de toets "TFT AAN/UIT" om het TFT-uitleesvenster aan of uit te schakelen.

LCD-instelling: Druk op de LCD insteltoets om het TFT-uitleesvenster aan te passen. Het menu ziet er als volgens uit:

Bright 0

Cont 0

Color 0

Hue 0

Helderheid: Gebruik "Omhoog/Omlaag" om "Bright" te selecteren en druk dan op "Links/Rechts" om de helderheid te verhogen/verlagen.

Contrast: Gebruik "Omhoog/Omlaag" om "Cont" te selecteren en druk dan op "Links/Rechts" om het contrast verhogen/verlagen.

Kleur: Gebruik "Omhoog/Omlaag" om "Color" te selecteren en druk dan op "Links/Rechts" om de kleur te verhogen/verlagen.

Tint: Gebruik "Omhoog/Omlaag" om "Hue" te selecteren en druk dan op "Links/Rechts" om de tint te verhogen/verlagen.

(3) DE STEREO HOOFDTELEFOON GEBRUIKEN

Het geluid van de luidsprekers zal automatisch stoppen wanneer de hoofdtelefoon is aangesloten.

Verbindingen

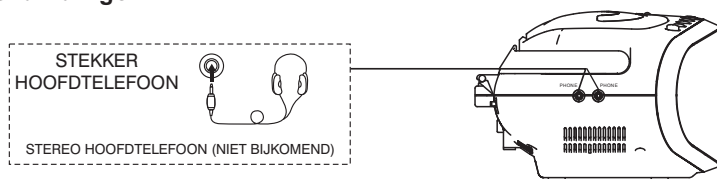

Afspeelbediening van compact disks

- Beide 8cm en 12 cm disks kunnen in dit apparaat worden afgespeeld.

OPMERKING: Plaats alleen één disk tegelijkertijd in de CD-houder.

-Alleen disks met het volgende logo kunnen in dit apparaat worden afgespeeld.



- Plaats de compact disk altijd met de bedrukte kant omhoog wijzend in de CD-houder. Slechts één zijde van compact disks kan worden afgespeeld.
- Vingerafdrukken en stof dienen voorzichtig met een zachte doek van het signaaloppervlak (onbedrukte zijde) van de disk worden geveegd. Veeg voorzichtig in een rechtstreekse beweging van het midden van de disk naar de buitenrand.
- Na gebruik dienen de disks terug in hun doosje te worden gestopt om ernstige krassen die de speler kunnen laten overslaan te voorkomen.
- Stel de disk gedurende lange tijd niet bloot aan direct zonlicht, een hoge luchtvochtigheidsgraad of hoge temperaturen om te voorkomen dat de disk kromtrekt.
- Plaats geen papier op het oppervlak van de disk en schrijf er niet op.
- Gebruik geen schoonmaakmiddelen of anti-statische spuitmiddelen op de disk, zoals wordt gebruikt voor grammofoonplaten.
- MP3 speelt alleen MPEG I en de bemonsterings frequentie is 32kHz of 44,1kHz.

BELANGRIJKE OPMERKING:

Indien het uitleesvenster abnormaal werkt, er audio & video lawaai is of wanneer er zich een werkingsprobleem voordoet, zet het apparaat UIT en koppel de voedingskabel en alle andere kabels los. Verwijder de batterijen (zie pagina 2). Wacht minstens 5 seconden en sluit dan alle kabels weer aan op de juiste positie. Steek de stekker in het stopcontact en plaats de batterijen opnieuw.

4 SYSTEEMAANSLUITING

1. Uitgangverbinding van het systeem: (alleen uitgang voor DVD/CD/MP3 video -en audiosignalen) sluit het apparaat aan op de TV, Versterker en andere externe apparatuur en geniet van films en karaoke disks.

① Sluit de videouitgang van het apparaat aan op de videoingang van de TV

② Sluit de audio L/R uitgang van het apparaat aan op de Audio LR ingang van de TV/Versterker

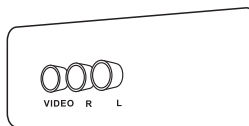

5 COMPONENTBESCHRIJVING

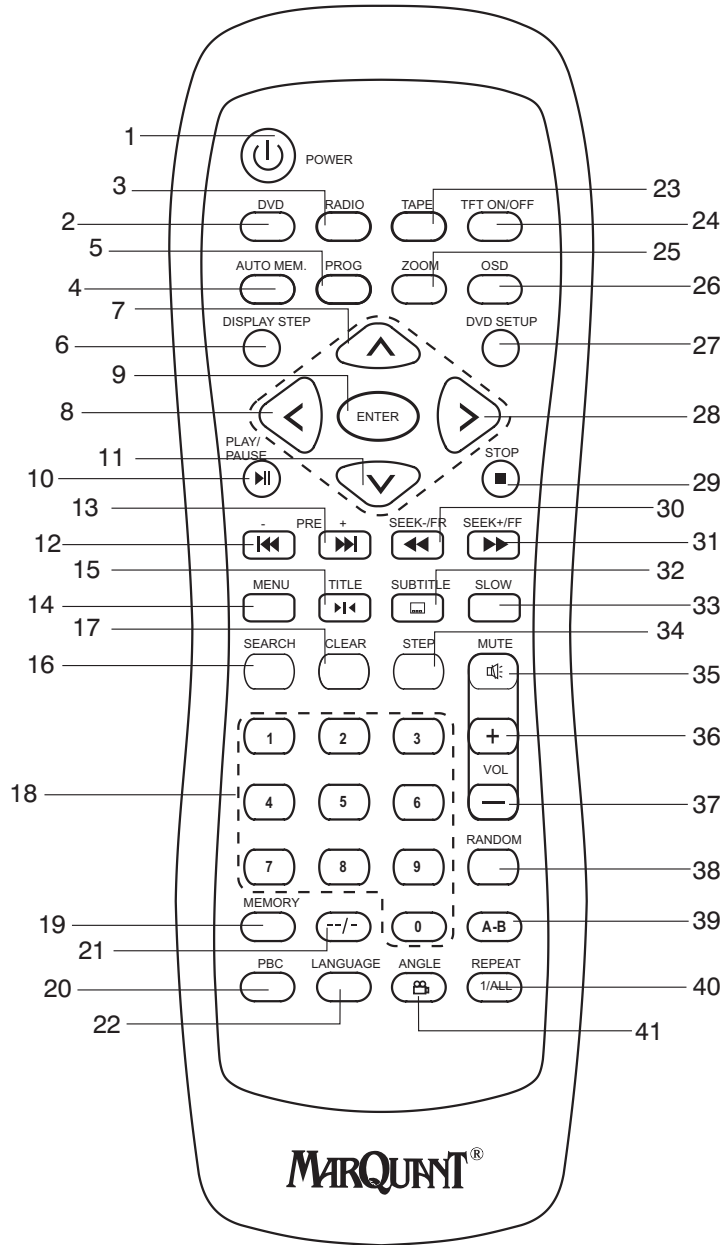

(1) Plaats de batterij

Open de batterijhouder van de afstandsbediening, plaats er 2 "AAA" 1,5V batterijen in en sluit het batterijklepje.

(2) DE AFSTANDBEDIENING GEBRUIKEN

Zorg ervoor de afstandsbediening rechtstreeks op de ontvanger van het apparaat te richten en gebruik het binnen 9 meter.

(3) Toetsfuncties van de afstandsbediening:

1. Voeding: Schakelt de speler Aan/Uit
2. DVD: Schakelt naar functie DVD
3. RADIO: Schakelt naar functie RADIO
4. Auto-geheugen: Automatisch zoekgeheugen voor de radio
5. Programmeer: Geprogrammeerd afspelen van CD's
6. LCD-instelling: Past de TFT parameters aan – Helderheid/Contrast/Tint/Verzadiging
7. OMHOOG: Selecteert omhoog in het menu
8. Links: Selecteert links in het menu
9. Enter: Bediening van het menu
10. Start/Pauze: Start of pauzeert DVD/CD/MP3
11. Omlaag: Selecteert omlaag in het menu
12. Pre-/vorige: Selecteert het vorige Radiostation en de vorige track van de DVD/CD/MP3
13. Pre+/Volgende: Selecteert het volgende Radiostation en de volgende track van de DVD/CD/MP3
14. MENU: Roept het DVD menu op
15. Titel: Selecteert de titel van de DVD/MP4
16. Goto: Selecteert de functie Goto (ga naar) van de DVD
17. Wissen: Annuleert/Verandert het geprogrammeerd afspelen van een disk
18. Cijfertoetsen 0~9: Selecteert een Radiostation of een Titel/Track van de DVD/CD/MP3
19. Geheugen: Handmatig zoeken in het Radiostation geheugen
20. PBC AAN/UIT: Zet de bediening van een VCD2.0 Aan/Uit
21. 10 + toets: Selecteert een Radiostation of een Titel/Track van de DVD/CD/MP3
22. L/R taal: Selecteert de kanaaluitgang
23. TAPE: Schakelt naar functie tape
24. TFT AAN/UIT: Zet de TFT Aan/Uit
25. Zoom: Vergroot de afbeelding
26. OSD: Geeft de titel, track, afspeeltijd en het hoofdstuk van een disk weer.
27. DVD-instelling: Stelt het DVD-systeem in
28. Rechts: Selecteert rechts in het menu
29. Stop: Stopt het afspelen
30. Zoek-/FR: Telkens dat u de toets in Radiomodus indrukt wordt naar een vorige frequentie/

kanaal gezocht. Druk en houd de toets een aantal seconden in om automatisch naar een vorig frequentie/kanaal te zoeken totdat een frequentie/kanaal is gevonden.

Druk in modus DVD/CD/MP3 op deze toets om snel achterwaarts te spoelen op snelheden achterwaartsX2, achterwaartsX4, achterwaartsX8, achterwaartsX20 en terug naar normaal afspelen.

- 31.Zoek+/FF: Telkens dat u de toets in Radiomodus indrukt wordt naar een volgende frequentie/kanaal gezocht. Druk en houd de toets een aantal seconden in om automatisch naar een volgend frequentie/kanaal te zoeken totdat een frequentie/kanaal is gevonden. Druk in modus DVD/CD/MP3 op deze toets om snel voorwaarts te spoelen op snelheden voorwaartsX2, voorwaartsX4, voorwaartsX8, voorwaartsX20 en terug naar normaal afspelen.
- 32.Ondertiteling: Selecteert verschillende ondertitelingen in modus DVD
- 33.Traag: Speelt vertraagd af
- 34.Stap: Door deze toets in te drukken kunt u de weergave stap voor stap afspelen.
- 35.Demp: Druk eenmaal om het apparaat te dempen en nogmaals om de dempfunctie te annuleren.
- 36.Vol +: Verhoogt het Vol
- 37.Vol -: verlaagt het Vol
- 38.Willekeurig: Speelt een disk af in willekeurige volgorde
- 39.A-B: Selecteert een segment om af te spelen
- 40.Herhaal: Herhaalt Één of Alle tracks van een disk
- 41.Hoek: Verandert de camerahoek van de weergave

6 DE FUNCTIES VAN HET DVD MENU INSTELLEN

INSTELLINGSMENU

1. Systeeminstellingen

① TV P/N selectie

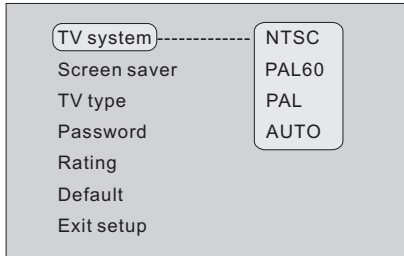

Selecteert automatisch een verschillende P/N, afhankelijk van verschillende disks.

② Schermbeveiliging

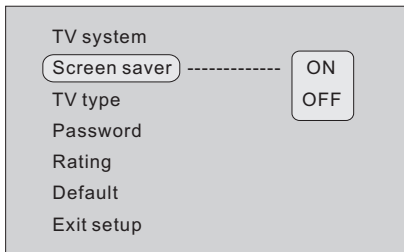

Als het apparaat aanstaat en 3 minuten niet gebruikt wordt, start de schermbeveiliging.

③ TV TYPE

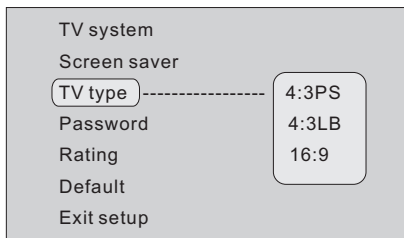

U kunt genieten van verschillende effecten, afhankelijk van verschillende beeldformaten.

④ WACHTWOORD

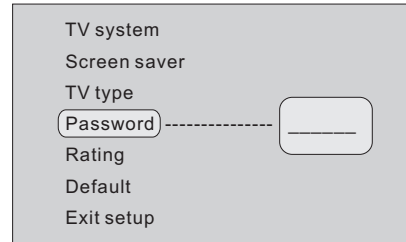

De originele instelling is 1234, open of vergrendel de code wanneer u het nummer invoert.

⑤ WAARDERING

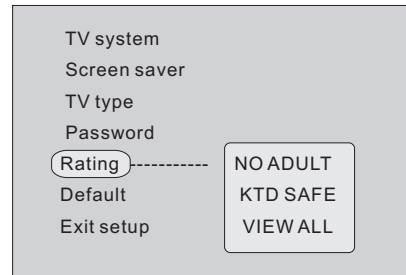

Deze instelling werkt alleen na het invoeren van het wachtwoord.

⑥ Standaard

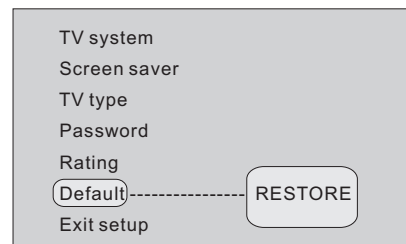

Gelieve deze instelling te gebruiken om normale werking te herstellen als u het apparaat verkeerd heeft ingesteld.

⑦ Verlaat het instellingsmenu

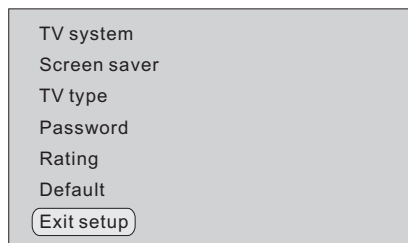

Selecteer dit onderwerp om het menu af te sluiten.

④ Menutaal

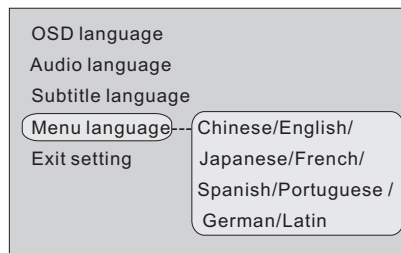

⑤ Verlaat de instellingen

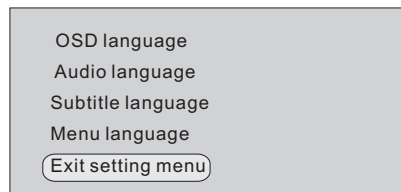

Selecteer dit onderwerp om de instellingen te verlaten

2. Taalinstellingen

① De taalweergave instellen

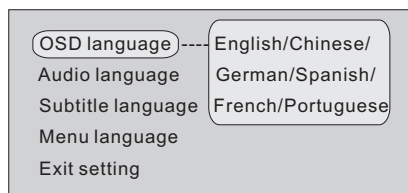

Selecteer verschillende taalweergaven afhankelijk van verschillende landen.

3. Video-instellingen

① Helderheid

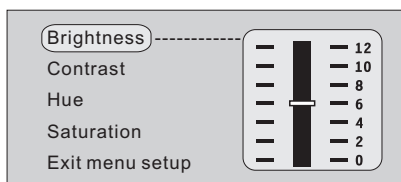

U kunt de mate van het contrast, de helderheid, tint en verzadiging instellen.

② Audiotaal

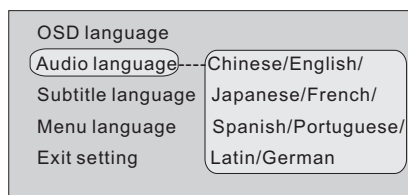

Selecteer verschillende audiotalen afhankelijk van de opgenomen talen van de disk.

② Contrast

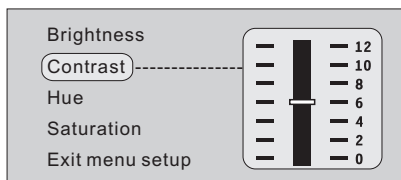

③ Ondertitelingstaal

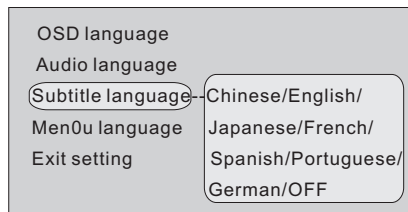

Selecteer verschillende ondertitelingstalen of zet deze functie uit, afhankelijk van de opgenomen ondertitelingstalen van de disk.

③ Tint

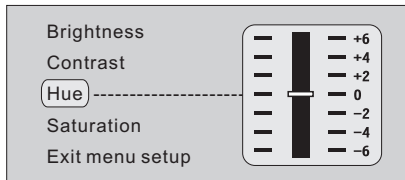

④ Verzadiging

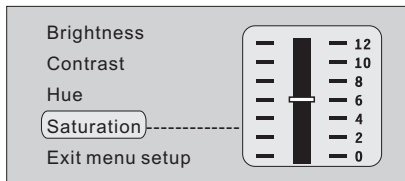

⑤ Verlaat het instellingsmenu

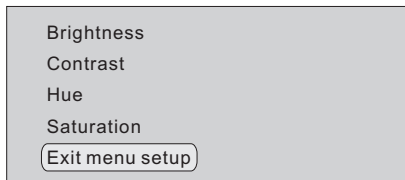

4. Luidsprekerinstellingen

① Downmix

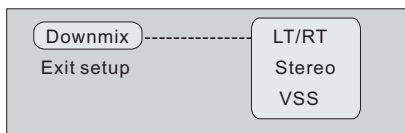

② Verlaat de instellingen

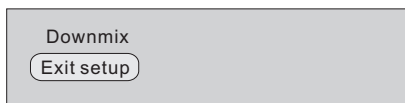

5. Digitale instellingen

U kunt de onderwerpen als volgens instellen

① OP-modus

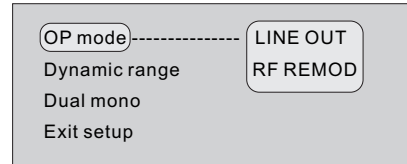

② Dynamische bereik

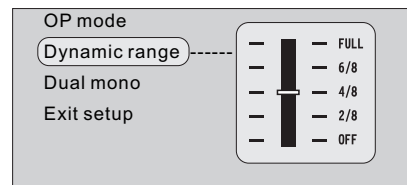

③ Dubbel mono

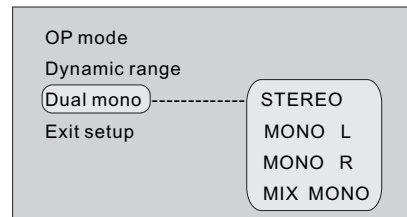

④ Verlaat de instellingen

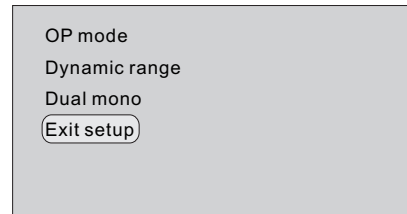

7 DVD/VCD/MP3/CD afspelen

(1) Normaal Afspelen

1. Druk op "Radio/DVD/Tape" om de functie DVD te selecteren.
2. Open de CD-houder
3. Plaats een disk
4. Sluit de CD-houder
5. De disk zal automatisch afspelen (standaard instelling)
6. Druk op start/pauze
7. Pas het volume aan
8. Druk op stop
9. Zet het apparaat uit.

(2) Geprogrammeerd Afspelen

1. CD/VCD/MP3 Geprogrammeerd afspelen

- ① Druk tijdens het afspelen van een CD op programmeer, het scherm geeft het programmeerlogo en het menu weer.
- ② Druk op "Omhoog/Omlaag/Links/Rechts om "1-----16----" te selecteren, elk een programmeerpositie (max:16). Voer dan het gewenste tracknummer in op de geselecteerde positie.
- ③ Druk tijdens het programmeren op de toets "wissen" om de huidige programmering te wissen.
- ④ Druk tijdens het programmeren tegelijkertijd op de toetsen "omlaag" en "wissen" om alle programmeringen te wissen.
- ⑤ Druk na het voltooiën van de programmering op de toets "omlaag" om het menu "Start" te selecteren en de speler zal de geprogrammeerde tracks op volgorde afspelen.

2. DVD geprogrammeerd afspelen

- ① Druk tijdens het afspelen van een DVD op programmeer, het scherm geeft het programmeerlogo en het menu weer.
- ② Druk op "Omhoog/Omlaag/Links/Rechts om 1_:_-16_:_ te selecteren, elk een programmeerpositie (max:16). Voer dan het gewenste titel –en hoofdstuknummer (vóór de dubbele punt is de titel)
- ③ Druk tijdens het programmeren op de toets "Wissen" op de afstandsbediening om de programmering aan te passen.
- ④ Druk tijdens het programmeren op de toets "omlaag" om "wissen" te selecteren en wis de hele programmering.
- ⑤ Druk na het voltooiën van de programmering op de toets "omlaag" om het menu "Start" te selecteren en de speler zal de geprogrammeerde tracks op volgorde afspelen.

(3) GOTO-functie (ga naar)

1. Voor CD/VCD/MP3:

- ① Druk tijdens het afspelen van een CD op "GOTO" en op het scherm wordt "track 01/17" weergegeven (huidige track/totaal aantal tracks).
- ② Gebruik de cijfertoetsen op de afstandsbediening om de gewenste track in te voeren.
- ③ Druk op de entertoets om de geselecteerde track af te spelen, het scherm geeft "Goto" weer.

2. Voor DVD:

- ① Druk tijdens het afspelen van een DVD op "GOTO" en het scherm geeft "titel 01/03" (huidige titel/totaal aantal titelnummers) en "hoofdstuk 001/029" (huidige hoofdstuknummer/totaal aantal hoofdstuknummers van de huidige titel).
- ② Druk op de toets Links/Rechts om titel "01/03" te selecteren en gebruik de cijfertoetsen op de afstandsbediening om de gewenste titel te selecteren.
- ③ Druk op de toets Links/Rechts om hoofdstuk "001/029" te selecteren en gebruik de cijfertoetsen op de afstandsbediening om het gewenste hoofdstuknummer te selecteren
- ④ Druk op de toets "Enter" om de gewenste titel / het gewenste hoofdstuk af te spelen en het scherm geeft "Goto" weer.

8 DVD afspelerbediening

1. Open de CD-houder en sluit na het plaatsen van een disk de houder. Het apparaat zal dan automatisch de disk afspelen. (Als u een ongeldige toets indrukt zal " " op het scherm verschijnen.

2. Zoeken naar Titels/Hoofdstukken

- ① Sommige disks bevatten veel titels en elke titel bestaat uit veel hoofdstukken. Het scherm zal de titel weergeven bij het automatisch afspelen van een DVD (of druk op "titel" tijdens het afspelen).
- ② Druk op de toetsen "<" ">" "^" "v" om de gewenste titel te selecteren en druk op "ENTER" om af te spelen.
- ③ Selecteer het hoofdstuk van de spelende track met de cijfertoetsen "0-9" en "10+" (het ingevoerde nummer moet lager dan het totaal aantal hoofdstuknummers zijn) en druk op "ENTER" om af te spelen.

3. Vertraagd afspelen

- ① Druk en houd de toets "TRAAG" in om het vertraagd afspelen te activeren op snelheden van voorwaarts 1/2, voorwaarts 1/3, voorwaarts 1/4, voorwaarts 1/5, voorwaarts 1/6, voorwaarts 1/7 en normaal.
- ② Er is geen geluid tijdens het vertraagd afspelen.

4. Vorige en volgende

- ① Druk tijdens het afspelen op de toetsen "◀" "▶" op de afstandsbediening of op "AFSTEMMEN+" "AFSTEMMEN-" op het apparaat. Telkens dat u de toets indrukt slaat u

een hoofdstuk over.

- ② Druk op “◀◀” of “AFSTEMMEN+” om het volgende hoofdstuk af te spelen; druk op “▶▶” of “AFSTEMMEN-” om het vorige hoofdstuk af te spelen.

5. Snel voorwaarts en snel achterwaarts

- ① Druk op “▶▶” snel voorwaarts of “◀◀” snel achterwaarts op de afstandsbediening om te activeren en voor weergave op het scherm.
- ② Telkens dat u “▶▶” indrukt gaat de snelheid van het snel voorwaarts spoelen van voorwaarts X2, voorwaarts X4, voorwaarts X8, voorwaarts X20 naar normaal afspelen.
- ③ Telkens dat u “◀◀” indrukt gaat de snelheid van het snel achterwaarts spoelen van achterwaarts X2, achterwaarts X4, achterwaarts X8, achterwaarts X20 naar normaal afspelen.

6. Het afspelen van een disk pauzeren

- ① Druk op “▶||” om de disk te pauzeren.
- ② Druk nogmaals op “▶||” om het afspelen weer te starten.

7. Het afspelen stoppen

- ① Druk eenmaal op “■” op de afstandsbediening of op de toets “DVD Instelling/Stop” op het apparaat om het afspelen te stoppen. Druk nogmaals op de toets om het afspelen volledig te stoppen en het geheugen te wissen.
- ② Druk op “▶||” om te hervatten vanaf het gestopte punt of om het afspelen te starten.

8. Verander de ondertiteling

Deze functie is alleen beschikbaar wanneer de disk is opgenomen in twee of meer ondertitelingstalen.

- ① Druk tijdens het afspelen op “ONDERTITELING” op de afstandsbediening om tussen de beschikbare ondertitelingstalen te wisselen.
- ② Druk meerdere keren op de toets en de ondertitelingstaal verandert als volgt: Engels, Spaans, Frans, Chinees, ondertiteling aan, ondertiteling uit.
- ③ Sommige disks zijn opgenomen in 32 talen. Verwijs voor details naar de ondertiteling markering op de disk, het nummer geeft aan hoeveel talen zijn opgenomen.
- ④ Deze functie werkt misschien niet met sommige disks of tijdens sommige segmenten.
- ⑤ Het kan even duren totdat de ondertiteling is uitgeschakeld.
- ⑥ Blijf op “ONDERTITELING” drukken totdat de ondertiteling is uitgeschakeld.

9 De Audiotalen veranderen

Deze functie is alleen beschikbaar wanneer de disk is opgenomen in twee of meer audiotalen.

- ① Druk op “L/R Taal” op de afstandsbediening. Telkens dat u de toets indrukt wisselt u tussen de beschikbare talen.
- ② Sommige disks zijn opgenomen in 8 audio's. Verwijs voor details naar de taalmarkering op de disk. Het nummer geeft aan hoeveel talen zijn opgenomen.
- ③ Deze functie werkt misschien niet met sommige disks of tijdens sommige segmenten.
- ④ Het kan even duren om van audiotaal te wisselen.

10. Verander de camerahoek.

Deze functie is alleen beschikbaar wanneer de disk is opgenomen in twee of meer camerahoeken.

- ① Druk tijdens het afspelen op "HOEK" op de afstandsbediening om te wisselen tussen beschikbare camerahoeken.
- ② Druk nogmaals op de toets om terug te keren naar de tweede camerahoek, druk nogmaals om de derde camerahoek te bezichtigen.
- ③ Sommige disks zijn opgenomen in 9 camerahoeken. Verwijs voor details naar de camerahoek markering op de disk, het nummer geeft het aantal opgenomen camerahoeken aan.
- ④ Deze functie werkt misschien niet met sommige disks of tijdens sommige segmenten.
- ⑤ Het kan even duren om tussen camerahoeken te wisselen.

11. Herhaalfunctie

- ① Druk op "HERHAAL" op de afstandsbediening om herhaald af te spelen.
- ② De eerste keer dat u de toets indrukt wordt de huidige herhaalmodus weergegeven. Selecteer dan de herhaalmodus door nogmaals in te drukken. De cyclus van de herhaalopties is als volgt: herhaal "UIT" -> herhaal "hoofdstuk" -> herhaal "titel".

12. Herhaal segment

Druk op de toets "A-B" op de afstandsbediening om het gewenste segment te selecteren. De standaard instelling is uit.

- ① Druk eenmaal, de herhaling begint vanaf punt A.
- ② Druk tweemaal, de herhaling eindigt op punt B.
- ③ Druk een derde keer om de herhaalfunctie te annuleren.

13. Schermweergave van de afspelerstatus

Druk tijdens het afspelen op "OSD" op de afstandsbediening of op "weergave" om tussen de verschillende afspelerstatus te wisselen:

Afspeeltijd van de titel, resterende tijd van de titel, afspeeltijd van het hoofdstuk, resterende tijd van het hoofdstuk.

9 VCD afspeelbediening

Na het selecteren van de disk zal het menu automatisch op het scherm worden weergegeven. Het is afhankelijk van het type disk of deze functie werkt. Alleen VCD's met PBC-functie geven het schermmenu weer.

1. Titel/Hoofdstuk afspelen (De disk moet de PBC-functie bevatten en PBC moet aanstaan)

- ① Druk tijdens het afspelen op de toets "PBC" op de afstandsbediening en het scherm geeft de titel weer.
- ② Gebruik de cijfertoetsen "0-9" en "10+" om het gewenste hoofdstuk te selecteren (het ingevoerde nummer dient lager dan het totaal aantal hoofdstuknummers te zijn).

2. Vertraagd afspelen

- ① Druk op de toets "TRAAG" en de snelheid gaat van 1/2, 1/3, 1/4, 1/5, 1/6, 1/7 naar normaal.

- ② Er is geen geluid tijdens het vertraagd afspelen.
3. Overslaan naar een andere track
- ① Druk tijdens het afspelen op de toets "◀◀" "▶▶" op de afstandsbediening of "AFSTEMMEN+" "AFSTEMMEN-" op het apparaat. Telkens dat u de toets indrukt slaat de speler een titel over en start het afspelen.
 - ② Druk op "▶▶" of "AFSTEMMEN+" om vanaf de volgende track af te spelen.
 - ③ Druk op "◀◀" of "AFSTEMMEN-" om vanaf de vorige track af te spelen.
4. Snel voorwaarts en snel achterwaarts
- ① Druk op "▶▶" of "◀◀" om snel voorwaarts en snel terugwaarts af te spelen. De snelheid van het snel voorwaarts en achterwaarts spoelen is afhankelijk van de disk.
 - ② Telkens dat u "▶▶" indrukt verandert de voorwaartse snelheid van voorwaarts X2, voorwaarts X4, voorwaarts X8, voorwaarts X20 naar normaal.
 - ③ Telkens dat u "◀◀" indrukt verandert de achterwaartse snelheid van achterwaarts X2, achterwaarts X4, achterwaarts X8, achterwaarts X20 naar normaal.
5. Het afspelen van de disk pauzeren
- ① Druk op "▶II" om het afspelen te pauzeren.
 - ② Druk nogmaals op "▶II" om het afspelen te hervatten.
6. Het afspelen stoppen
- ① Druk op "■" op de afstandsbediening of "DVD Instelling/Stop" op het apparaat om het afspelen te stoppen.
 - ② Druk op "▶II" om het afspelen van de disk opnieuw te starten.
7. Herhaald afspelen
- ① Druk tijdens het afspelen op de toets "HERHAAL" om de herhaalfunctie te selecteren.
 - ② Eenmaal indrukken herhaalt de huidige track.
 - ③ Tweemaal indrukken herhaalt de huidige disk.
 - ④ Driemaal indrukken annuleert de herhaalfunctie.
 - ⑤ Herhaalmodus: herhaal "UIT" -> herhaal "Één" -> herhaal "ALLE".
8. De herhaalfunctie instellen tussen punten A en B
- ① Druk eenmaal op de toets "A-B" om punt A voor de herhaling in te stellen.
 - ② Druk nogmaals om het eindpunt B in te stellen en de disk wordt afgespeeld tussen punten A en B.
 - ③ Druk nogmaals in om de herhaalfunctie te annuleren.
9. Schermweergave van de afspeelstatus.
- Druk tijdens het afspelen op de toets "OSD" op de afstandsbediening en het scherm zal op volgorde de afspeeltijd van de huidige track, de resterende tijd van de huidige track, de afspeeltijd van de hele disk en de resterende tijd van de hele disk weergeven.
10. Verander de audiouitgang
- Druk tijdens het afspelen op de toets "L/R Taal". Telkens dat u de toets indrukt verandert de geluidmodus op volgorde. Kies tussen:
- ① Stereo (stereouitgang)
 - ② L kanaal (al het geluid komt uit kanaal L)
 - ③ R kanaal (al het geluid komt uit kanaal R)

10 JPEG weergavebedieningen

JPEG disks kunnen veel lijsten hebben en elke lijst bevat veel JPEG foto's.

- ① Na het selecteren van de disk en deze in het apparaat te plaatsen wordt de JPEG disk automatisch weergegeven.
- ② Druk op de toets "▲" of "▼" op de afstandsbediening om verschillende foto's te selecteren.
- ③ Druk op "ENTER" voor weergave van de geselecteerde foto.
- ④ Druk op de toets "◀" om terug te keren in het menu.

11 MP3 afspeelbediening

1. MP3 disks kunnen veel lijsten (folders) bevatten en elke lijst heeft veel MP3 tracks.

- ① Na het selecteren van de disk en deze in het apparaat te plaatsen wordt de MP3 disk automatisch afgespeeld.
- ② Druk op de toets "▲" of "▼" om een pagina te selecteren.
- ③ Druk op de toetsen "◀" "▶" "▲" en "▼" om een track te selecteren.
- ④ Druk op "ENTER" om de geselecteerde track af te spelen.
- ⑤ Druk op de toets "◀" om terug te keren naar de folder.

2. Snel voorwaarts en snel achterwaarts

- ① Druk op "▶▶" of "◀◀" om snel voorwaarts of snel achterwaarts te spoelen. De snelheid van het snel voorwaarts en achterwaarts spoelen is afhankelijk van de disk.
- ② Telkens dat u "▶▶" indrukt verandert de voorwaartse snelheid van voorwaarts X2, voorwaarts X4, voorwaarts X8, voorwaarts X20 naar normaal.
- ③ Telkens dat u "◀◀" indrukt verandert de achterwaartse snelheid van achterwaarts X2, achterwaarts X4, achterwaarts s X8, achterwaarts X20 naar normaal.

3. Het afspelen pauzeren.

- ① Druk op "▶||" om de huidige track te pauzeren.
- ② Druk nogmaals op "▶||" om het afspelen te hervatten.

4. Het afspelen stoppen.

- ① Druk op "■" om het afspelen te stoppen.
- ② Druk op "▶||" om het afspelen van de huidige track te hervatten.

5. Herhaald afspelen

- ① Druk tijdens het afspelen op de toets "HERHAAL" om de herhaalfunctie te selecteren. Druk eenmaal in om een track te herhalen; Tweemaal om een folder of directory te herhalen; Driemaal om de hele disk te herhalen; Druk nogmaals om te annuleren.
- ② Herhaalmodus: herhaal "UIT" -> herhaal "Één" -> herhaal "DIR" -> herhaal "ALLE".

6. De herhaalfunctie instellen tussen A en B

- ① Druk eenmaal op de toets "A-B" om punt A in te stellen.
- ② Druk nogmaals om eindpunt B in te stellen.
- ③ Druk nogmaals om de functie te annuleren.

7. Schermweergave van de afspeelstatus

Druk tijdens het afspelen of na het stoppen van de disk op de toets "weergave" op de afstandsbediening om de huidige en resterende afspeeltijd op te roepen.

12 CD afspeelbediening

Na het selecteren van de disk en deze in het apparaat te plaatsen wordt de CD automatisch afgespeeld. (Als u een ongeldige toets op het apparaat of de afstandsbediening indrukt zal het scherm "👉" vertonen.

1. Selecteer een nummer om direct af te spelen.

Gebruik de cijfertoetsen "0~9" en "10+" op de afstandsbediening om het gewenste tracknummer te selecteren (het ingevoerde nummer is ongeldig als het hoger is dan het aantal tracks op de disk).

VB: Als u de twaalfde track wilt selecteren, drukt u eerst op "10+" en dan op "2".

2. Overslaan naar een andere Track

- ① Druk tijdens op de toets "◀◀" "▶▶". Telkens dat u de toets indrukt slaat de speler een track over en start het afspelen.
- ② Druk op "▶▶" om vanaf de volgende track af te spelen.
- ③ Druk op "◀◀" om vanaf de vorige track af te spelen.

3. Snel voorwaarts en snel achterwaarts

- ① Druk tijdens het afspelen op "▶▶" of "◀◀" om snel voorwaarts en snel terugwaarts af te spelen. De snelheid van het snel voorwaarts en achterwaarts spoelen is afhankelijk van de disk.
- ② Telkens dat u "▶▶" indrukt verandert de voorwaartse snelheid van voorwaarts X2, voorwaarts X4, voorwaarts X8, voorwaarts X20 naar normaal.
- ③ Telkens dat u "◀◀" indrukt verandert de achterwaartse snelheid van achterwaarts X2, achterwaarts X4, achterwaarts s X8, achterwaarts X20 naar normaal.

4. Het afspelen van de disk pauzeren

- ① Druk op "▶|l" om tijdens het afspelen de disk te pauzeren.
- ② Druk nogmaals op "▶|l" om het afspelen te hervatten.

5. Het afspelen stoppen

- ① Druk op de toets "■" om het afspelen te stoppen.
- ② Druk op de toets "▶|l" om het afspelen te hervatten.
- ③ Druk nogmaals op "■" en de disk stopt met afspelen.

6. Herhaald afspelen

- ① Druk tijdens het afspelen op de toets "HERHAAL" om de herhaalfunctie te selecteren.
- ② Eenmaal indrukken herhaalt de huidige track.
- ③ Tweemaal indrukken herhaalt de huidige disk.
- ④ Driemaal indrukken annuleert de functie.
- ⑤ Herhaalmodus: herhaal "UIT" -> herhaal "ÉÉN" -> herhaal "ALLE".

7. De herhaalfunctie instellen tussen punten A en B

- ① Druk eenmaal op de toets "A-B" om punt A in te stellen.
- ② Druk nogmaals om het eindpunt B in te stellen en de disk wordt afgespeeld tussen punten A en B.
- ③ Druk nogmaals in om de herhaalfunctie te annuleren.

8. Schermweergave van de afspeelstatus.

Druk tijdens het afspelen op "weergave" om de afspeeltijd van de huidige track, de resterende tijd van de huidige track, de afspeeltijd van de hele disk en de resterende tijd van de hele disk weer te geven.

13 Radiobediening (Alleen FM band)

1. Algemene bediening

- ① Druk op "Radio/DVD/Tape" om de radio te selecteren.
- ② Druk op "Afstemmen +/-" om naar een station te zoeken.
- ③ Gebruik "Vol +/-" om het volume aan te passen.
- ④ Zet het apparaat uit.

2. Automatisch zoeken en het geheugen

- ① Druk op de toets "Auto-geheugen" op de afstandsbediening om te zoeken vanaf de min. frequentie tot de max. frequentie.
- ② Als tijdens het zoeken een station wordt gevonden, pauzeert het voor 4 seconden en wordt het station automatisch in het geheugen opgeslagen onder kanaal "01". Het zoeken vervolgd en de stations worden automatisch opgeslagen onder kanalen "02", "03", "04"...
- ③ Wanneer het geheugen vols is of de max. frequentie bereikt is, zal het zoeken stoppen en keert het terug naar kanaal "01" (FM max. geheugen: 20 stations).
- ④ Druk op "Omhoog/Omlaag" op het apparaat of op pre+/volgende of pre-/vorige op de afstandsbediening om het gewenste kanaal "01", "02", enz. te selecteren.

3. Handmatig zoeken en het geheugen

VB:

- ① Druk op "Afstemmen +/-" om naar een station te zoeken.
- ② Druk op de toets "geheugen" en het scherm zal een rode "P01" weergeven.
- ③ Druk op de toets "Omhoog/Omlaag" om "P01" te veranderen in "P03".
- ④ Druk nogmaals op de toets "geheugen", de rode "P03" is geannuleerd en de huidige frequentie wordt in het geheugen opgeslagen op positie "P03".

14 Tape afspeelbediening

Afspelen:

- 1.Druk op "Radio/DVD/Tape" om tape te selecteren.
- 2.Druk op "Stop/Uitwerpen" om de tape te plaatsen.
- 3.Druk op de toets "Start".
- 4.Gebruik de toets "Vol +/-" om het volume aan te passen.
- 5.Druk op "Pauze" om het afspelen te stoppen, druk nogmaals om te hervatten.
- 6.Druk op "S.VOORWAARTS" of "S.ACHTERWAARTS" om de afspeelsnelheid te veranderen.
- 7.Druk op "Stop/Uitwerpen" om het afspelen te stoppen, druk nogmaals om de tape er uit te halen
- 8.Druk op "Aan/Uit" om het apparaat uit te zetten.

15 Tape opnamebediening

(opname van de radio van het apparaat)

- 1.Druk op "Stop/Uitwerpen" om de tape te plaatsen.
- 2.Druk op "Radio/DVD/Tape" om radio te selecteren.
- 3.Druk op "Afstemmen +/-" om naar een station te zoeken.
- 4.Druk op "Opname" om het opnemen te starten.
- 5.Druk op "Stop/Uitwerpen" om het afspelen van de tape te stoppen, druk nogmaals om de tape er uit te halen.

16 Tape opnamebediening

(opname van de disk van het apparaat, alleen opname van audiosignalen)

- 1.Druk op "Stop/Uitwerpen" om de tape te plaatsen.
- 2.Druk op "Radio/DVD/Tape" om DVD te selecteren.
- 3.Open de CD-houder en plaats een disk.
- 4.Sluit de CD-houder.
- 5.Druk op "Opname" om het opnemen te starten.
- 6.Druk op de CD stoptoets om het afspelen van de disk te stoppen.
- 7.Druk op "Stop/Uitwerpen" om het afspelen van de tape te stoppen, druk nogmaals om de tape er uit te halen.