

## Avant d'utiliser ce lecteur de DVD

### 1. Accessoires

Pour éviter les blessures corporelles :

- Ne pas placer cet appareil sur une surface instable ou roulant, un trépied, une construction porteuse ou une table. Il pourrait tomber et blesser gravement un enfant ou un adulte et être sérieusement endommagé.
- Ne placer que sur un meuble roulant, trépied, construction porteuse ou table recommandés par le fabricant.

- Ne pas tenter de faire rouler un meuble monté sur roulettes sur un tapis à longs poils ou de lui faire passer un seuil de porte ou autre obstacle.

### 2. Meubles roulants pour DVD avec lecteur de DVD

Un meuble avec lecteur de DVD doit être déplacé avec précautions. Un arrêt brusque, une force excessive ou un sol inégal peuvent provoquer la chute du meuble et du lecteur.

### 3. Eau et humidité

N'utilisez pas l'appareil à proximité d'une source d'eau ou d'humidité (baignoire, lavabo, évier ou baignoire, cave humide ou piscine)

### 4. Objets étrangers et liquides

N'introduisez aucun objet étranger dans les ouvertures de cet appareil car vous risquez de toucher des points sous tension électrique ou des parties de l'appareil pouvant provoquer un court-circuit et entraîner un choc électrique ou des flammes. Veillez à ne renverser aucun liquide sur l'appareil.

### 5. Accessoires

N'utilisez aucun accessoire non recommandé par le fabricant de cet appareil, car cela pourrait être dangereux.

### 6. Nettoyage

Retirez la fiche de la prise murale avant de procéder au nettoyage de l'appareil. N'utilisez aucun produit de nettoyage liquide ou en bombe. Nettoyez avec un chiffon légèrement humide.

### 7. Chaleur

Cet appareil ne doit pas se trouver à proximité d'une source de chaleur telle que radiateur, grille de chauffage, four ou autre appareil (dont amplificateur) produisant de la chaleur.

## ÉCRAN DVD

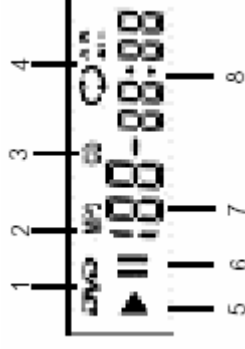

1. Indication DVD
2. Indication MP3
3. Indication CD
4. Répétition mode A-B / All
5. Indication lecture
6. Indication pause
7. Numéro de chapitre
8. Indication lecture

- Les indicateurs 1 à 3 dépendent du type de disque utilisé.
- L'indication 4 montre le mode de répétition actuellement sélectionné.
- Les indicateurs 5 à 8 montrent les modes de lecture.

# TÉLÉCOMMANDE

L'illustration suivante explique les fonctions de la télécommande.

1. Touche de réglage
2. Touche marche/arrêt
3. Affichage
4. Titre
5. Choix du numéro
6. Ralenti
7. Pause/saut
8. Retour
9. Avance
10. Touche répétition
11. Répétition A-B
12. Touche menu
13. Touche sourdine
14. Touche choix audio
15. Sous-titrage
16. Touches de direction
17. Touche changement de position
18. Touche arrêt
19. Touche lecture
20. Sélection précédente
21. Sélection suivante
22. Touche de programmation
23. Signet

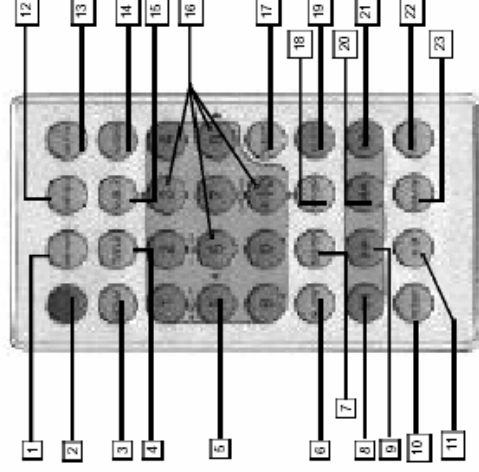

## Mise en service de la télécommande.

### Mise en place des piles :

1. Ouvrez le compartiment des piles (voir dessin).
2. Placez les piles neuves en veillant à la polarité (+ et -).
3. Refermez le compartiment des piles.

### Utilisation de la télécommande.

Dirigez la télécommande vers l'œil infrarouge. Fonctionne jusqu'à un angle de 30 degrés par rapport à l'œil IR.

**Pour éviter d'endommager l'unité, veillez à ce qu'elle soit correctement branchée.**



**Pour sélectionner les fonctions angle de prise de vue, zoom, envoi et direction, vous devez d'abord activer la touche changement de position (SHIFT).**

Introduisez le disque avec l'étiquette tournée vers le haut et appuyez doucement sur la coupelle rotative jusqu'à entendre un déclic.

**5. Allumez maintenant le lecteur de DVD en appuyant sur le bouton marche qui se trouve sur le côté.**

Faites coulisser ce bouton en position « ON ».

## VUE LATÉRALE

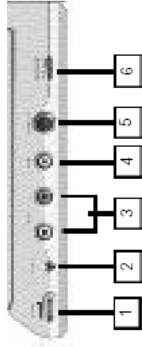

1. Réglage du volume
2. Sortie casque d'écoute
3. Entrée audio
4. Entrée vidéo
5. Sortie S-vidéo
6. Bouton de sélection d'entrée

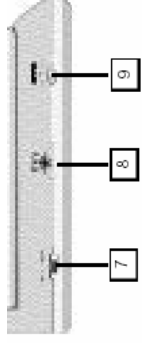

7. Sélection PAL/NTSC
8. Entrée 12V DC
9. Bouton de blocage touche marche/arrêt

**Si l'image est en noir et blanc ou se met à défiler, mettez le bouton de sélection PAL/NTSC dans la bonne position. Dans un tel cas, le choix du système est probablement incorrect.**

## BREF APERÇU DE L'INSTALLATION

Si vous souhaitez d'abord charger la pile, lisez le mode d'emploi avant de procéder à cette opération.

**1. Raccordement au réseau électrique.**

Branchez l'adaptateur fourni sur l'entrée 12V DC qui se trouve sur le côté comme indiqué.

**2. Ouvrez le cache de protection.**

Ce cache s'ouvre avec un angle maximal de 135°. Ne tentez pas de l'ouvrir davantage.

**3. Appuyez sur le bouton « open » pour ouvrir la porte du CD.**

N'utilisez jamais cette touche durant la lecture d'un CD ou DVD.

**4. Introduisez un CD ou DVD.**



## BREF APERÇU DE L'INSTALLATION

**6. Appuyez sur la touche de lecture.**

Normalement, le lecteur commencera automatiquement la lecture du DVD ou du CD, même si vous n'appuyez pas sur la touche de lecture.

Si vous souhaitez interrompre la lecture, appuyez sur la touche « STOP ». Le logo du DVD s'affichera. Pour éteindre le lecteur de DVD, mettez le commutateur latéral en position « OFF ».

L'appareil s'éteindra automatiquement s'il reste en position STOP durant plus de 3 minutes.

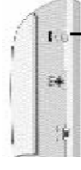

POWER (OFF/ON/HOLD)

## RACCORDEMENT SUR UN TÉLÉVISEUR

1. Branchez la fiche en tulipe audio/vidéo sur votre téléviseur.

2. Branchez sur la sortie lecteur de

3. Branchez rouge sur les sorties audio et DVD. la fiche jaune (jaune) du DVD. les fils blanc et DVD.

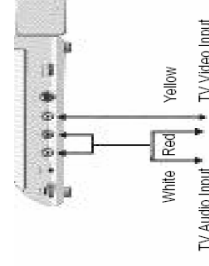

## RACCORDEMENT SUR UN TÉLÉVISEUR

Si votre téléviseur dispose d'une prise S-VHS, il est conseillé d'utiliser ce raccordement, qui vous donnera une image de meilleure qualité.

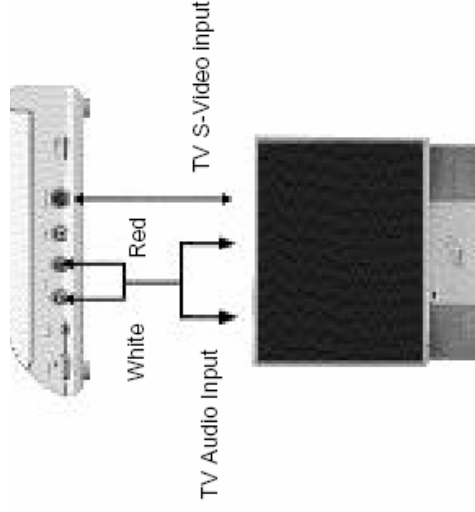

## RACCORDEMENT PAR LA SORTIE OPTIQUE

Si vous disposez d'un amplificateur audio avec sortie optique, vous pouvez l'utiliser avec le lecteur de DVD. Vous pourrez alors bénéficier d'un son de qualité Dolby Digital et/ou DTS. Pour le raccordement de ce type de signaux numériques, vous devez consulter le mode d'emploi de votre appareil audio. Après avoir branché le câble optique, sélectionnez ce type de sortie dans le menu du lecteur de DVD.



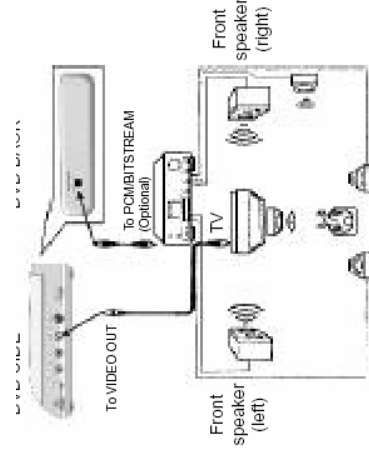









Sélectionnez par le moyen de la touche de réglage dans le menu audio l'option « DOLBY DTS ».



## LECTURE D'UN DISQUE

- 1. Ouvrez le cache de protection.**  
Ce cache ne s'ouvre que jusqu'à un angle de 135°. Ne tentez pas de l'ouvrir davantage.
- 2. Appuyez sur la touche « open » pour ouvrir la porte du CD.**  
N'utilisez jamais cette touche durant la lecture d'un disque.
- 3. Introduisez un CD ou un DVD.**  
Placez le disque avec l'étiquette tournée vers le haut et appuyez doucement sur la coupelle rotative jusqu'à entendre un déclic.
- 4. Allumez maintenant le lecteur de DVD en appuyant sur le bouton marche qui se trouve sur le côté.**  
Faites coulisser ce bouton en position « ON ».
- 5. Appuyez sur la touche de lecture (PLAY).**  
Vous pouvez utiliser cette touche aussi bien sur l'appareil que sur la télécommande. La lecture de votre CD ou DVD commencera.

## LECTURE PAR L'INTERMÉDIAIRE DU MENU

- Appuyez sur les touches   ou les touches numériques pour sélectionner un titre.          
- Appuyez sur la touche SHIFT pour pouvoir utiliser les touches fléchées.
- Appuyez sur ENTER ou sur PLAY (lecture).

## UTILISATION DES FONCTIONS SUPPLÉMENTAIRES DE LECTURE.

Appuyez sur la touche Pause/Play durant la lecture pour l'interrompre momentanément, puis de nouveau sur cette même touche pour reprendre la lecture.

En appuyant de façon répétitive sur cette touche, vous pouvez rechercher cadre par cadre. Durant les fonctions MUTE (sourdine) et pause, le son sera coupé.

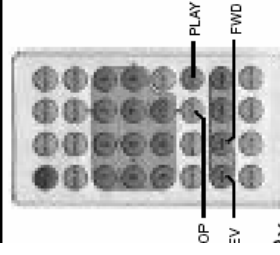

Pour arrêter la lecture, appuyez sur la touche STOP. Normalement, le lecteur de DVD retournera alors au menu principal du CD ou du DVD.

## LECTURE AVANCÉE.

Vous pouvez si vous le souhaitez accélérer la lecture.

La lecture peut être réglée sur 2X, 4X ou 8X la vitesse normale.

Pour activer cette fonction, appuyez sur la touche REV ou FWD (avance – recul) durant la lecture.

Pour augmenter la vitesse de lecture, appuyez plusieurs fois sur la même touche.

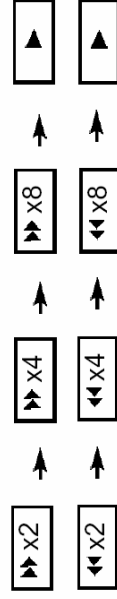

Une autre possibilité consiste à faire lire le disque au ralenti (SLOW MOTION).

Appuyez pour activer cette fonction sur la touche SLOW de votre télécommande. La lecture passera alors à 1/2, 1/4 ou 1/8 de la vitesse normale.

Appuyez sur la touche de lecture pour annuler cette fonction.

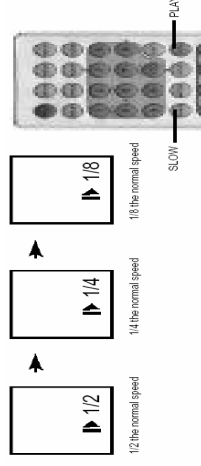

THE PLAYBACK SPEED BUTTONS 1/2, 1/4, 1/8, SLOW, PLAY

## SÉLECTION DE CERTAINS CHAPITRES OU TITRES

Les DVD sont normalement subdivisés en chapitres et titres.

Les CD normaux sont par contre subdivisés uniquement en pistes et dossiers.

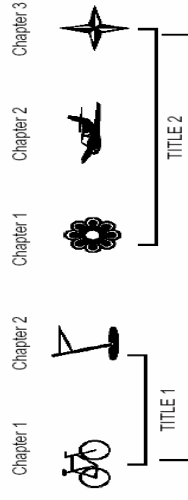

Vous pouvez sélectionner un certain chapitre ou une certaine piste à l'aide de la fonction de menu titres.

### 1. Appuyez sur la touche TITLE de votre télécommande.

Le menu titres s'affichera sur l'écran.

**2. Appuyez sur les touches  $\blacktriangleright$   $\blacktriangleleft$  ou sur les touches numériques pour sélectionner un titre. (N'oubliez pas d'activer auparavant la fonction SHIFT)**

**3. Appuyez sur la touche de lecture (PLAY).**

Vous pouvez également utiliser la touche SKIP pour obtenir le même résultat.

## FONCTIONS DE RÉPÉTITION

Appuyez sur la touche REPEAT pour une répétition sélective selon le schéma suivant :

CHAPTER REPEAT ON TITLE REPEAT ON REPEAT OFF

Pour les CD :

Appuyez sur la touche REPEAT pour une répétition sélective selon le schéma suivant :

REP-ONE REP-ALL REPEAT OFF

1. Répétition constante du chapitre ou de la piste actuelle avec la sélection REP ONE.

2. Répétition constante de tout le disque avec la sélection REP ALL.

3. En sélectionnant REP OFF, les indications REP ALL ou REP ONE disparaissent de l'écran.

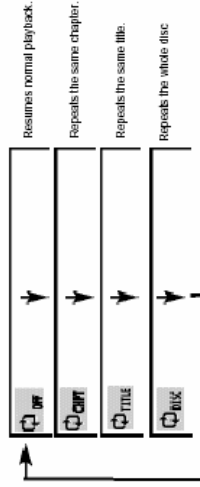
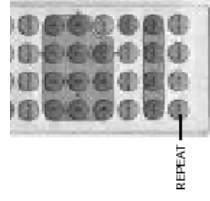

**A-B**  
A-B

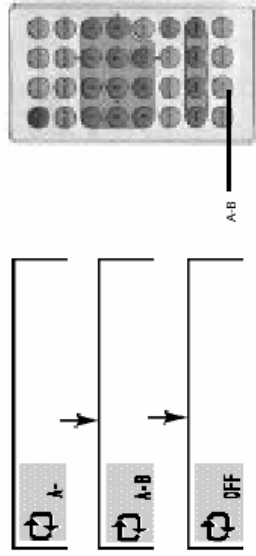

permet la répétition continue d'un passage sélectionné. Appuyez sur la touche A-B

(32) au début du passage choisi. Appuyez de nouveau sur cette touche De A-B à la fin du passage choisi. La scène ainsi sélectionnée sera répétée. Pour reprendre la lecture normale du disque, appuyez de nouveau sur cette touche A-B. L'écran affiche ce qui suit :

## PROGRAMMATION D'UN DISQUE

Cet appareil vous permet de programmer des données dans la mémoire afin de pouvoir obtenir la lecture d'un disque dans un ordre déterminé.

### RÉGLAGE DE TITRES ET CHAPITRES.

**1. Appuyez sur la touche PROGRAM**

Le menu de programmation s'affichera à l'écran.

**2. Utilisez les touches fléchées dans le champ de gauche** (contenu du

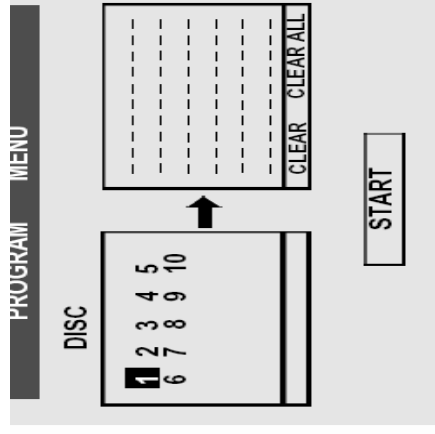

disque) pour sélectionner une « track » puis appuyez sur ENTER pour confirmer. Le numéro choisi apparaîtra dans la fenêtre PROGRAM VOLUME.

## PROGRAMMATION DANS UN ORDRE AU HASARD

3. Programmez le lecteur de DVD selon vos préférences en matière de mode et d'ordre de lecture.  
Exemple pour programmer les pistes 5, 8, et 10.

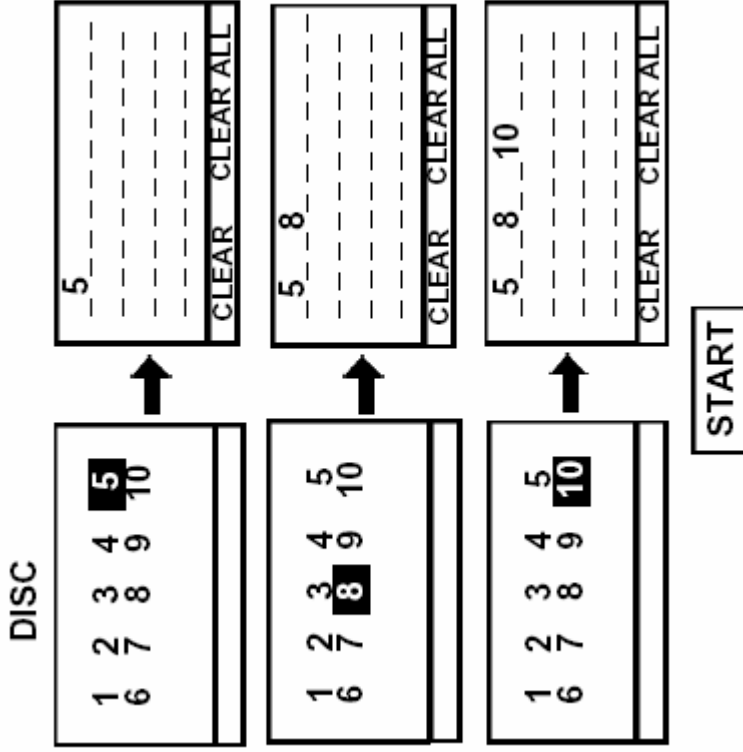

4. Sélectionnez **START** pour faire commencer la lecture de la façon indiquée ci-dessus.

5. Pour effacer la mémoire ou annuler la lecture, déplacez le curseur en position **CLEAR** ou **CLEAR ALL**, puis appuyez sur la touche **ENTER**.

## FONCTIONS ZOOM

Cette fonction permet d'agrandir ou de réduire l'image. Appuyez sur la touche **ZOOM**. Choisissez entre x1.5, x2.0 et x3.0 avec la touche **ENTER**.

N'oubliez pas auparavant d'activer la touche **SHIFT**, indispensable pour pouvoir utiliser cette fonction.

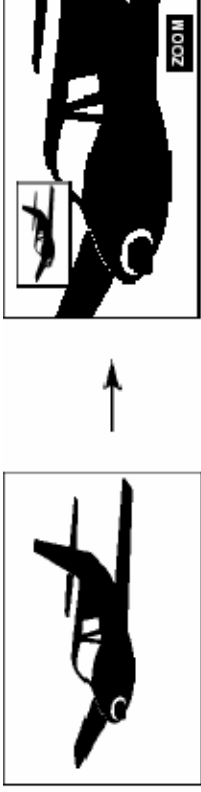

## SOUS-TITRAGE

Pour DVD :  
**Choix du sous-titrage (uniquement pour les DVD).**

Appuyez sur **SUBTITLE** durant la lecture.  
Sélectionnez avec les touches fléchées gauche ou droite ou avec les touches **NUM**.

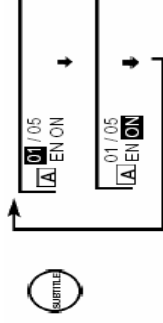

Sélectionnez ensuite la langue de votre choix avec les touches fléchées vers le haut et le bas.

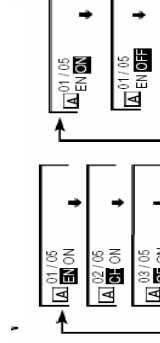

Le sous-titrage change à chaque fois que vous appuyez sur cette touche fléchée.

- Le nombre de langues disponibles dépend de l'enregistrement du DVD.
- Certains disques ne proposent qu'une seule langue.
- Si aucun sous-titrage n'est possible, l'écran affichera 'UNKNOWN'.

## UTILISATION DE L'OPTION OSD

Cet appareil dispose d'un affichage sur l'écran du téléviseur des informations dont vous avez besoin pour procéder à divers autres réglages.



## CONSULTER LE STATUT ACTUEL DU SYSTÈME

Appuyez sur la touche DISPLAY pour afficher le statut du lecteur de DVD. Vous pouvez consulter les sélections suivantes : Titre actuel, chapitre, durée totale de lecture, données audio, langue du sous-titrage, angle de la caméra, mode de répétition et signets.

## ANGLE DE LA CAMÉRA

### VISIONNER SOUS UN AUTRE ANGLE

Certains DVD peuvent contenir des scènes qui ont été filmées sous différents angles. Ces scènes peuvent dans ce cas être visionnées sous tous les angles de tournage à l'aide de la touche ANGLE. Cette fonction n'est possible que pour les disques contenant des scènes tournées sous plusieurs angles.

L'indication ANGLE s'allume sur l'appareil lorsque de telles scènes commencent, pour indiquer qu'il est alors possible de les visionner sous un autre angle. Le numéro de l'angle peut être programmé à l'avance et l'angle choisi sera automatiquement sélectionné lorsque l'indication ANGLE s'allumera.

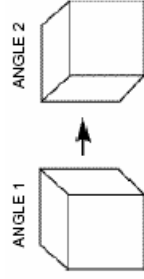

Selecting the camera angle

## VERROUILLAGE ENFANTS

Le verrouillage enfants vous permet de bloquer certains films que les enfants ne doivent pas voir. Il existe au total 7 sortes de verrouillages en fonction du type de film (Porno, violence, etc.)

Les codages sont déjà installés sur le DVD et votre lecteur de DVD les reconnaîtra.

Seule la personne connaissant le mot de passe pourra annuler ou modifier ce verrouillage.

Réglage du PARENTAL LOCK :

**1. Appuyez sur la touche STOP durant la lecture.**

**2. Appuyez sur la touche SETUP.**

Le menu de réglage s'affichera à l'écran.

**3. Appuyez sur la touche SHIFT pour l'activer.**

Vous pouvez ensuite utiliser les touches fléchées et la touche ENTER.

**4. Utilisez les touches fléchées vers le haut et le bas puis**

**sélectionnez l'option RATING**, suivie de la touche fléchée vers la droite et de la touche ENTER pour accéder au menu secondaire.

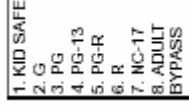
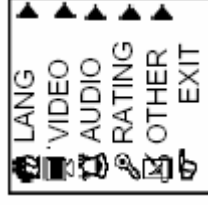

**5. Faites votre sélection avec les touches fléchées vers le haut et la bas.**

Vous pouvez ensuite choisir le verrouillage souhaité.

L'option « Kid-safe » ne permet que la lecture de films convenant pour tous les âges (y compris les enfants) et l'option « adult » est réservée aux films pour adultes. L'option « Bypass » permet de désactiver le système de verrouillage.

**6. Saisissez votre mot de passe et appuyez sur ENTER.**

Le mot de passe standard est **3303**

**7. Appuyez sur SETUP pour quitter le menu.**

Appuyez sur la touche ENTER pour commencer la lecture du film.

## RÉGLAGE DES SIGNETS (MARQUAGES)

Un signet (« bookmark ») vous permet de passer rapidement à un point à partir duquel vous souhaitez commencer la lecture du disque.

1. Appuyez sur la touche **MARK** après avoir activé la touche **SHIFT**.



2. Appuyez sur la touche **ENTER** durant la lecture pour marquer un point.

Un nouveau signet sera réglé à chaque fois que vous appuierez sur la touche **ENTER**. Le nombre maximal de signets est de 5.

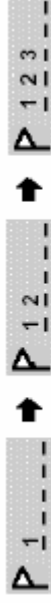
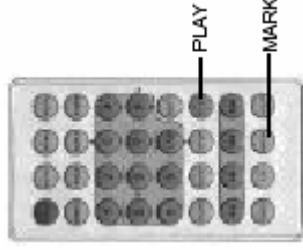

3. Pour commencer la lecture à un point que vous avez marqué, utilisez les touches de position pour sélectionner le signet de votre choix. Appuyez ensuite sur la touche **PLAY** pour commencer la lecture.

## UTILISATION DE LA PILE RECHARGEABLE

MISE EN PLACE ET RETRAIT DE LA PILE



### Mise en place de la pile

1. Veillez à ce que le lecteur soit éteint et que l'adaptateur ne soit pas connecté.
2. Placez la pile dans le lecteur de DVD comme indiqué par la flèche 1 sur le dessin ci-dessus, puis enfoncez-la dans le lecteur dans le sens de la flèche 2 jusqu'à entendre un déclic.

### Retrait de la pile

1. Veillez à ce que le lecteur soit éteint et que l'adaptateur ne soit pas connecté.
2. Poussez la pile vers l'arrière dans le sens de la flèche 3 jusqu'à ce que la pile se détache.

La pile fournie avec l'appareil peut être rechargée plus de 300 fois. Lorsque la pile est vide, il convient de la recharger durant 5 heures. La pile est presque pleine lorsque le voyant rouge s'éteint et que le voyant vert se met à clignoter. Lorsque le voyant vert se met à clignoter, continuer de charger durant encore une heure. Une pile pleine permet à l'appareil de fonctionner durant environ 3 heures.

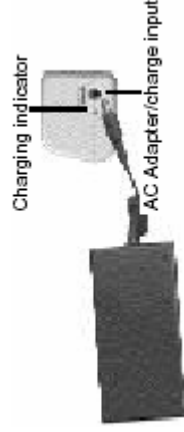

## STRUCTURE DU MENU

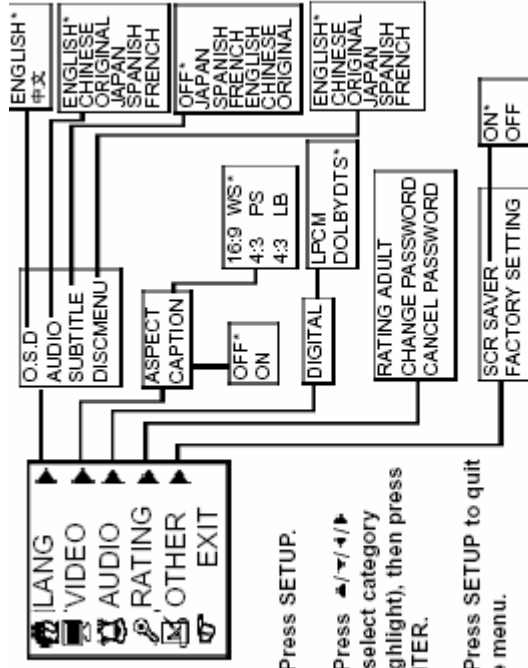

1. Press SETUP.

2. Press  $\blacktriangle$ / $\blacktriangledown$ / $\blackleftarrow$ / $\blackrightarrow$  to select category (highlight), then press ENTER.

3. Press SETUP to quit the menu.

- Preset password is 3303.
- Functions and menu may change without notice.
- Factory defaults