

OPERATING MANUAL



PORTABLE DVD PLAYER



ATTENTIE:

DEZE MOBIELE DVD SPELER IS EEN KLASSE 1 LASER PRODUCT. VERMIJD DIRECT OOGCONTACT MET DE LASER.

GEBRUIK DE UNIT UITSLUITEND VOLGENS VOORSCHRIFT. MAAK DE UNIT NOOIT ZELF OPEN. BEDIENING OF GEBRUIK VAN HET TOESTEL ANDERS DAN VOORGESCHREVEN KAN RESULTEREN IN ONHERSTELBARE SCHADE AAN DE UNIT.

WAARSCHUWING :

Regio bescherming Deze DVD speler is geproduceerd met regiobescherming. Als de regiocode van de DVD schijf niet overeenkomt met de code van de DVD speler kan deze niet afgespeeld worden

• OM HET RISICO VAN ELECTRISCHE SCHOKKEN OF BRAND TE VERMIJDEN STEL DEZE APPARATUUR NIET BLOOT

AAN REGEN OF EXTREME VOCHTIGHEID.

• GEBRUIK UITSLUITEND DE MEEGELEVERDE ACCESSOIRES.

• DEZE APPARATUUR IS GESCHIKT VOOR VOORTDUREND GEBRUIK.

Dit product bevat onderdelen en technologie die zijn beschermd onder bepaalde US patenten en rechten in eigendom van Macrovision Corporation en andere rechthebbende. Gebruik van deze patenten kan alleen onder goedkeuring van rechthebbende en is uitsluitend voor gebruik in huis of andere gelimiteerde kijkvormen, tenzij anders overeengekomen met Macrovision Co.

Regio bescherming

Deze DVD speler is geproduceerd met regiobescherming. Als de regiocode van de DVD schijf niet overeenkomt met de code van de DVD speler kan deze niet afgespeeld worden.

BIJZONDERHEDEN:

Bruikbaar voor PAL DVD en NTSC DVD.

Deze DVD speler speelt zowel PAL als NTSC formaat.

- Eén enkele LSI chip integreert alle algemene DVD formaten inclusief MPEG2, video D/A en Audio decoders.
 - L/R analoog stereo. Video output is composite video.
 - Bediening via de afstandsbediening :
- Multi taal, -ondertiteling, -kijkhoek en alle basis functie's.

VEILIGHEIDS TIPS

Indien U rijdt

Breng andere weggebruikers niet in gevaar

Vocht

Stel het product niet bloot aan water of extreme vochtigheid.

Voeding

Zorg voor correcte voeding (12 volt DC).

Disc mechanisme

Voorkom invoer van vreemde objecten in het DVD mechanisme. Dit kan het product onherstelbaar beschadigen.



The lightning flash with an arrowhead symbol within an equilateral triangle is intended to alert the user of the presence of uninsulated "dangerous voltage" within the product's enclosure that may be of sufficient magnitude to constitute a risk of electric shock to persons.



The exclamation point within an equilateral triangle is intended to alert the user of the presence of important operating and maintenance (servicing) instructions in the literature accompanying the appliance.

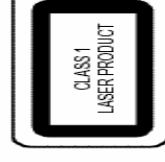

THIS DEVICE COMPLIES WITH PART 15 OF THE FCC RULES, OPERATION IS SUBJECT TO THE FOLLOWING TWO CONDITIONS: (1) THIS DEVICE MAY NOT CAUSE HARMFUL INTERFERENCE, AND (2) THIS DEVICE MUST ACCEPT ANY INTERFERENCE RECEIVED, INCLUDING INTERFERENCE THAT MAY CAUSE UNDESIRABLE OPERATION.

WARNING: DO NOT EXPOSE THIS APPLIANCE TO RAIN OR MOISTURE DUE TO THE HIGH RISK OF FIRE OR ELECTRIC SHOCK, DO NOT OPEN THE CABINET DANGEROUS HIGH VOLTAGES ARE PRESENT INSIDE THE ENCLOSURE. ONLY QUALIFIED SERVICE PERSONNEL SHOULD ATTEMPT THIS.

CAUTION: DURING PLAYBACK, THE DISC SPINS AT HIGH SPEED, SO DO NOT LIFT OR MOVE THE PLAYER, DOING SO MAY DAMAGE THE DISC.

CAUTION: This Digital Video Disc Player employs a Laser System. Make sure the device is shut down prior to opening player lid. Visible laser radiation when open and interlocks defeated. Use of controls or adjustments or performance of procedures other than those specified herein may result in hazardous radiation exposure.

CD GEBRUIK

Af te spelen CD formaten



DVD
12 cm disc
(Single-sided disc only)



CD
12 cm disc



MP3
12 cm disc

Schijven die niet af te spelen zijn

- DVD-ROM
- DVD-R/D-RAM
- CDV
- CD-G

Verzorgen van de disks

- Vuil, stof, krassen en beschadigingen veroorzaken storingen.
- Geen stickers op de disk plakken
- Gooi niet met de disks
- Bewaar de disks in een beschermhoes
- Bewaar de disks niet op de volgende plaatsen :
 - 1 Direct zonlicht
 - 2 Vochtige plaatsen
 - 3 Bij de verwarming
 - 4 Op de zittingen of dashboard

Reiniging Disks

Gebruik een zachte droge doek om de oppervlakte van de schijf te reinigen. Indien de disk erg vuil is maak de doek dan iets vochtig met medische alcohol. Gebruik nooit oplosmiddelen zoals thinner of benzine dit zal de disk beschadigen.

Opmerking

Kleine krassen of beschadigingen ontstaan door normaal gebruik beïnvloeden het gebruik niet.

Ernstige krassen hebben wel invloed dit ligt niet aan de DVD speler.

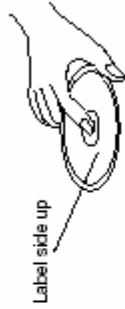

Label side up

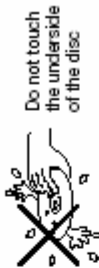

Do not touch the underside of the disc



Do not bend

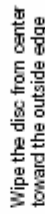

Wipe the disc from center toward the outside edge

Nieuwe disks in gebruik nemen

Indien een nieuwe DVD bramen of oneffenheden bevat dienen deze verwijderd te worden. De DVD speler kan deze schijven namelijk weigeren. Verwijder de bramen met een pen of potlood zoals op de tekening.

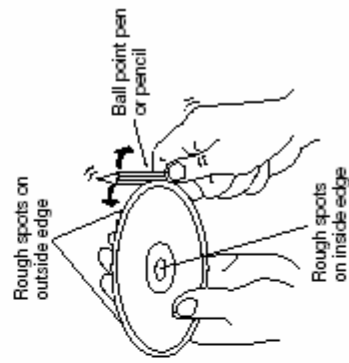

Rough spots on outside edge

Ball point pen or pencil

Rough spots on inside edge

DVD DISPLAY

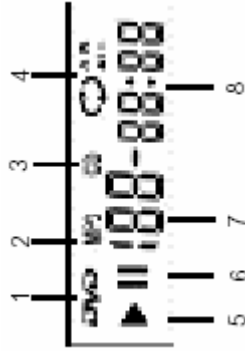

1. DVD Indicatie
 2. MP3 indicatie
 3. CD indicatie
 4. Herhaal modus A-B / All
 5. Afspeel indicatie
 6. Pauze indicatie
 7. Hoofdstuk nummer
 8. Afspeel indicatie
- De Indicatoren 1~3 hangen af van de gebruikte disc typen.
 - Indicatie 4 laat de huidig gekozen herhaal modus zien
 - Indicatie 5~8 laten de afspeelmodi zien.

AFSTAND BEDIENING

Op bijgaande afbeelding vind u uitleg van de functies op de afstandbediening.

1. Setup toets
2. Aan/uit toets
3. Display
4. Titel
5. Nummer keuze
6. Slowmotion
7. Pauze/stap
8. Terugwaarts
9. Voorwaarts
10. Herhaal toets
11. A-B herhaaling
12. Menu toets
13. Mute toets
14. Audio keuze toets
15. Ondertiteling
16. Richting toetsen
17. Shift toets
18. Stop toets
19. Afspeel toets
20. Voorgaande keuze
21. Volgende keuze
22. Programmer toets
23. Bookmark

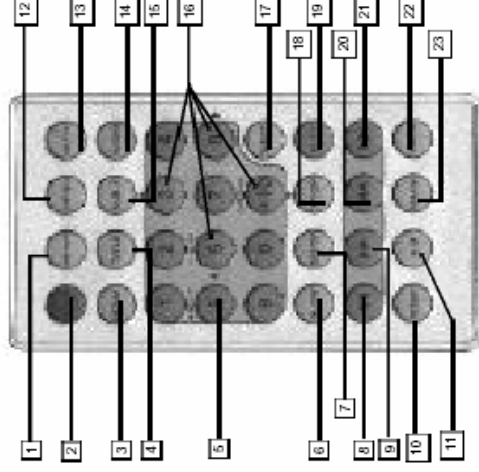

Indien u de Camera hoek, Zoom , enter en richting wilt kiezen, dan dient u Eerst de shift toets te activeren.

In gebruik nemen van de afstand bediening

Batterijen plaatsen:

1. Open het batterijcompartiment (zie tekening)
2. Plaats de nieuwe knoopcel, en houdt rekening met de + en – zijde.
3. Sluit het vakje

Gebruik van de afstandsbediening

Richt de afstandsbediening op het IR oog.
Werking tot een hoek van 30 graden tov het IR oog.

Om beschadiging van de unit te voorkomen verzeker U van de correcte aansluiting.

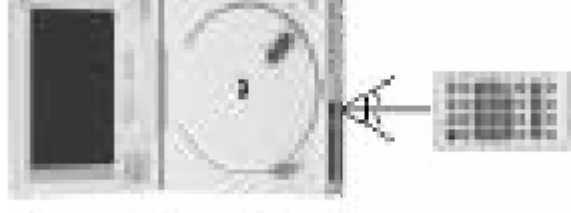

ZIJAANZICHT

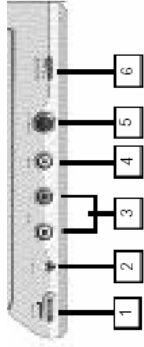

1. Volume regelaar
2. Hoofdtelefoon uitgang
3. Audio ingang
4. Video ingang
5. S-video uitgang
6. Ingang selectie knop

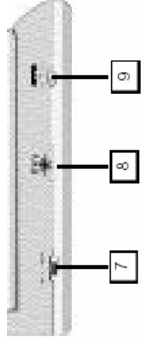

7. PAL/NTSC selectie
8. 12V DC Ingang
9. Aan/uit/toets blokkeer knop

Indien het beeld zwart/wit is of gaat rollen, dient u de PAL/NTSC knop op PAL of juist NTSC te zetten. Als dit verschijnsel optreedt, dan is waarschijnlijke de systeemkeuze onjuist.

SNELLE INSTALLATIE OVERZICHT

Indien u als eerst de batterij wilt opladen, lees dan eerst de gebruiksaanwijzing voor het opladen van de batterij.

1. Aansluiten van de voeding

Sluit de bijgeleverde adapter aan op de 12V DC ingang aan de zijkant zoals aangegeven.

2. Open de bescherm deksel

Dit opent de deksel tot een hoek van 135° maximaal. Probeer het niet verder te openen.

3. Druk op de 'open' toets om de CD deur te openen

Gebruik deze toets nooit tijdens het afspelen van een CD of DVD.

4. Plaats een CD of DVD disc.

Plaats de disc met het label naar boven, en druk deze zachtjes op de spoelshotel, zodat u een "klik" waarneemt.

5. Zet nu de DVD speler aan met de knop aan de zijkant.

U dient deze schuifknop op de positie "ON" te zetten.



SNELLE INSTALLATIE OVERZICHT

6. Druk op de afspeel toets

Normaal gesproken zal de DVD speler automatisch de CD of DVD afspelen ook al is er niet op de afspeel toets gedrukt.

Indien u het afspelen wilt onderbreken drukt u op de "STOP" toets, en het DVD logo zal verschijnen.

Om de DVD speler uit te zetten gebruikt u weer de schakelaar aan de zijkant om deze op "OFF" te zetten.

Indien het apparaat langer dan 3 minuten in de stop positie staat, zal deze automatisch uitschakelen.

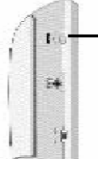

POWER (OFF/ON/HOLD)

AANSLUITEN VAN EEN TV

1. Sluit de audio/video tulpstekkers aan op uw TV.
2. Sluit de gele stekker aan op de (gele) video uitgang van de DVD speler.
3. Sluit de witte en rode draad aan op de audio uitgangen van de DVD speler.

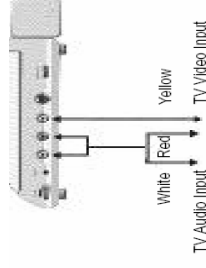

AANSLUITEN VAN EEN TV

Indien uw TV beschikt over een S-VHS aansluiting, dan is het aan te raden deze verbinding te gebruiken i.v.m. betere beeldkwaliteit.

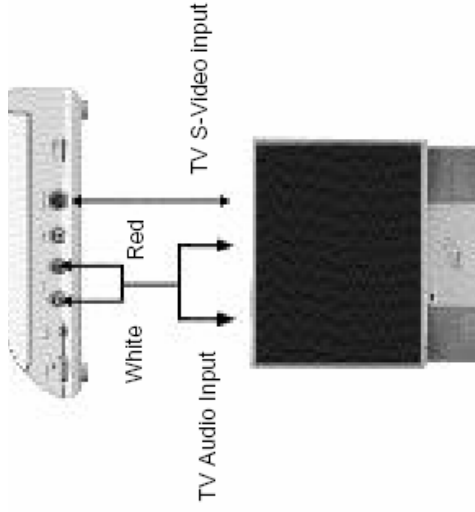

AANSLUITEN VIA DE OPTISCHE UITGANG

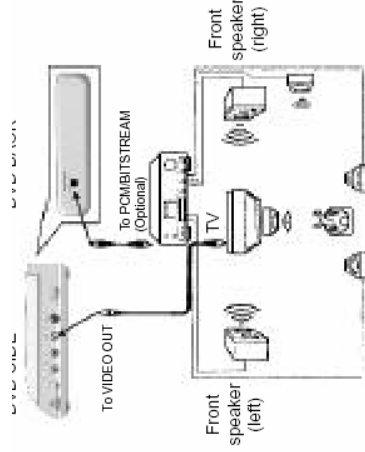

Indien u beschikt over een audio versterker met een optische ingang, dan kunt u deze gebruiken tezamen met deze DVD speler. U kunt dan genieten van Dolby Digital en/of DTS geluidskwaliteit. Voor aansluiting van dit type digitale signalen, dient u de gebruiksaanwijzing van uw audio apparatuur te raadplegen. Nadat u de optische kabel heeft aangesloten, dient u in het menu van de DVD speler te kiezen voor dit type uitgang. Kies met de setup toets in het audio menu voor "DOLBY DTS".



AFSPELEN VAN EEN DISC

- 1. Open de bescherm deksel**
Dit opent de deksel tot een hoek van 135° maximaal. Probeer het niet verder te openen.
- 2. Druk op de 'open' toets om de CD deur te openen**
Gebruik deze toets nooit tijdens het afspelen van een
- 3. Plaats een CD of DVD disc.**
Plaats de disc met het label naar boven, en druk deze zachtjes op de spoelshotel, zodat u een "klik" waarneemt.
- 4. Zet nu de DVD speler aan met de knop aan de zijkant.**
U dient deze schuifknop op de positie "ON" te zetten.
- 5. Druk op de afspeeltoets (PLAY).**
U kunt deze toets zowel op het apparaat als op de afstandsbediening gebruiken voor deze functie. Uw CD of DVD zal nu afspelen.

HOE AF TE SPELEN VIA HET MENU

1. Druk op de    of numerieke toetsen om een titel te selecteren.
2. Druk op de SHIFT toets om de pijltjes toetsen te kunnen gebruiken.
3. Druk op ENTER of de PLAY (afspeel) toets.

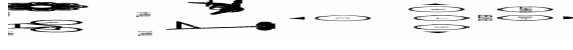

HOE DE EXTRA AFSPEELFUNCTIES TE GEBRUIKEN.

Druk op de Pause/Play toets tijdens het afspeelproces om tijdelijk te stoppen, en druk weer op deze toets om het afspelen weer te hervatten.

Indien u deze toets herhaaldelijk na elkaar indrukt, dan kan er frame voor frame worden gezocht. Het geluid zal tijdens de mute en pauze functie worden gedempt.

Het stoppen van het afspelen gebeurt door op de STOP toets te drukken.

Normaal gesproken zal de DVD speler weer teruggaan naar het hoofdmenu van de CD of DVD.

GEAVANCEERD AFSPELEN.

U kunt kiezen voor versneld afspelen indien u dit wenst. het afspelen kan dan worden ingesteld op 2X 4X of 8X de normale snelheid.

Om deze functie in te schakelen drukt u op de REV of FWD (voorwaarts-achterwaarts) toetsen tijdens het afspeel proces.

Door meerdere malen op dezelfde toets te drukken kunt u de snelheid verhogen.

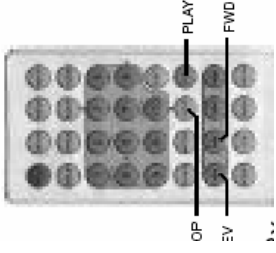

Een andere mogelijkheid is het afspelen in SLOW MOTION. Druk voor deze functie op de SLOW toets van uw afstandsbediening, en zal overschakelen op 1/2, 1/4, 1/8 van de normale snelheid. Druk op de afspeeltoets om deze functie te annuleren.

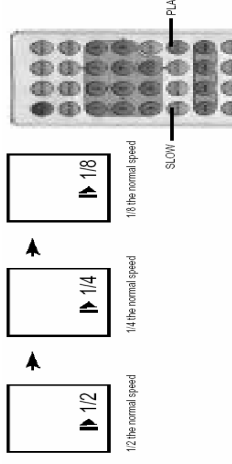

BEPAALE HOOFDSTUKKEN TITELS KIEZEN

DVD discs zijn normaal gesproken ingedeeld in hoofdstukken en titels. Normale CD's zijn echter ingedeeld in uitsluitend tracks en mappen.

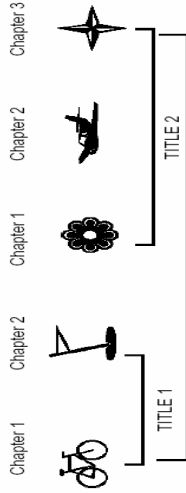

Met behulp van het titel menu functie, kunt u een bepaalde hoofdstuk of track kiezen.

1. Druk op de TITLE toets van uw afstandsbediening
Het titel menu zal op het scherm worden weergegeven.

2. Druk op de > < of numerieke toetsen om een titel te selecteren. (Zet wel eerst de SHIFT toets aan)

3. Druk op de afspeel toets PLAY
U kunt ook de SKIP toetsen gebruiken om dit te bewerkstelligen.



HERHALINGS FUNCTIES

Druk op de REPEAT knop om selectief te herhalen volgens onderstaand schema:
CHAPTER REPEAT ON TITLE REPEAT ON REPEAT OFF

Voor CD :

Druk op de REPEAT knop om selectief te herhalen volgens onderstaand schema:

REP-ONE REP-ALL REPEAT OFF

1. Constant herhalen van het huidige hoofdstuk / track met de REP ONE selectie.
2. Constant herhalen van de volledige opname met de REP ALL selectie.
3. Indien REP OFF gekozen wordt verdwijnt de aanduiding REP ALL of REP ONE van het scherm.

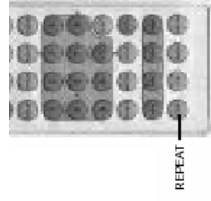

REPEAT

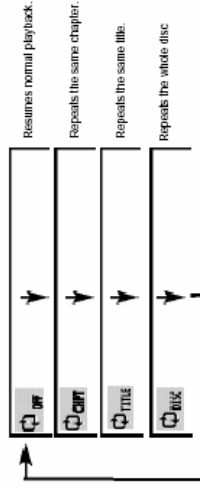

A-B

A-B herhaalt een gekozen passage continue. Druk op de A-B (32) knop aan het begin van de gewenste passage. Druk nogmaals op De A-B knop aan het eind van de gewenste passage de tussen liggende scene zal herhaalt worden. Druk nogmaals op de A-B knop om de disc normaal af te spelen. Het scherm geeft het volgende weer :

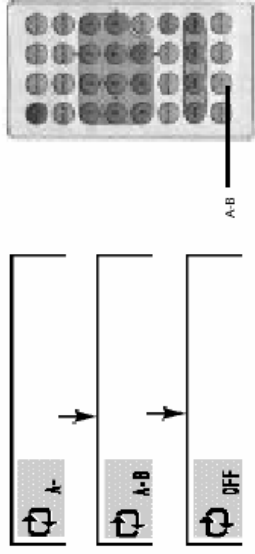

A-B

PROGRAMMEREN VAN EEN DISC

Dit apparaat stelt u in staat om gegevens in het geheugen te programmeren zodat u een disc op een bepaalde volgorde kan worden afgespeeld.

INSTELLEN VAN TITELS EN HOOFDSTUKKEN.

1. Druk op de PROGRAM toets

Het programmeer menu zal zichtbaar worden op het scherm.

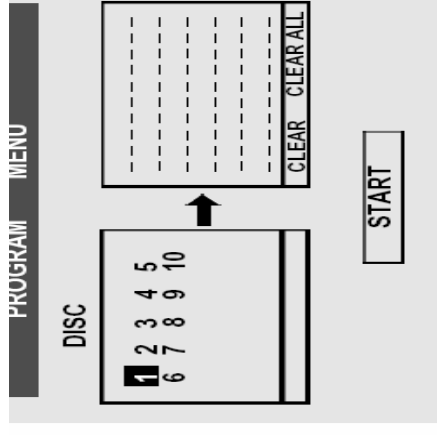

2. Gebruik de pijltjes toetsen in het linker veld (disc inhoud)

om een keuze te maken van een "track" en druk op de ENTER toets om te bevestigen. Het gekozen nummer zal in het PROGRAM VOLUME venster verschijnen.

WILLEKEURIGE VOLGORDE PROGRAMMEREN

3. Programmeer de DVD speler op uw favoriete manier en volgorde. Voorbeeld om de tracks 5, 8, en 10 te programmeren.

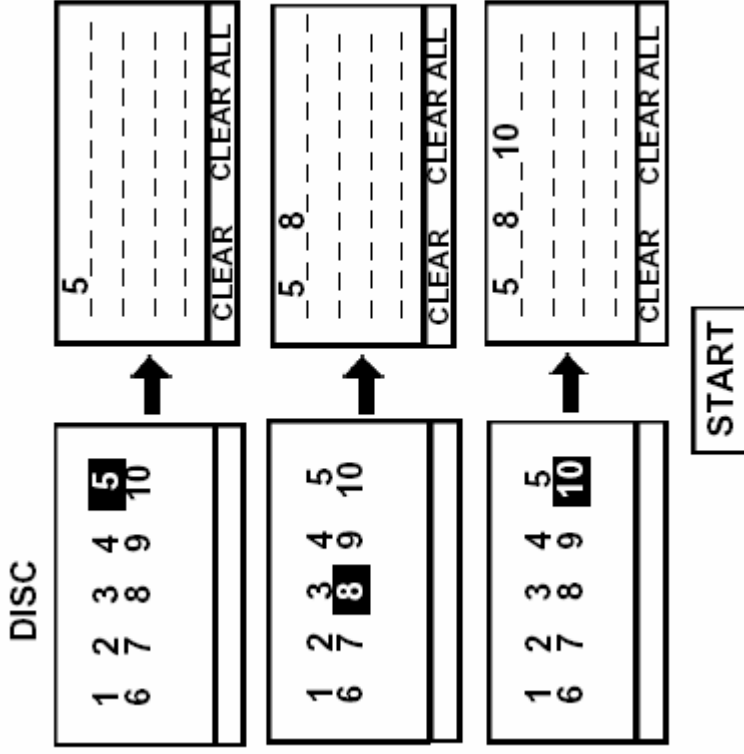

4. Selecteer **START** om het afspelen te doen starten op bovenstaande manier.

5. Om het geheugen te wissen of het afspelen te annuleren, beweeg de cursor naar de positie **CLEAR** of **CLEAR ALL**, gevolgd door de **ENTER** toets.

ZOOM FUNCTIES

Met deze functie kunt u een weergave vergroten of verkleinen. Druk op de **ZOOM** knop. Kies tussen x1.5, x2.0 en x3.0 met de **ENTER** knop. Zorg er ook hier voor dat de **SHIFT** toets is ingeschakeld, anders zal deze functie niet werken.

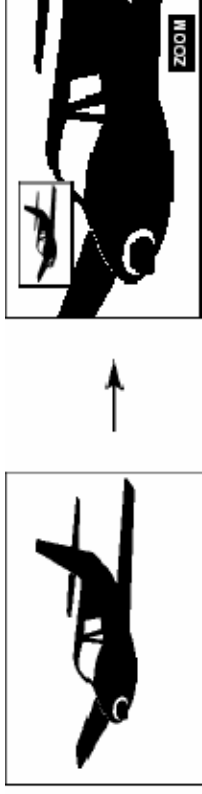

ONDERTITELING

Voor DVD :

Ondertiteling keuze (uitsluitend voor DVD)

Druk op **SUBTITLE** tijdens het afspelen.

Maak een keuze met de pijltjes toetsen links-rechts of met de nummers 1~9.

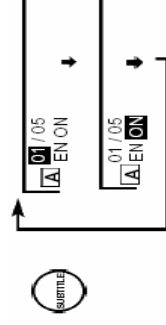

Maak vervolgens een taalkeuze met de pijltjes toetsen Omhoog-Omlaag.

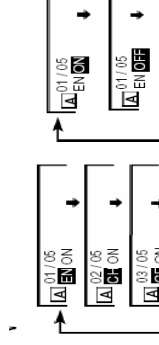

Elke keer als de knop wordt ingedrukt veranderd de ondertiteling.

- Het aantal ondertitelingen hangt af van de DVD opname.
- Sommige disks hebben slechts één taal keuze.
- Indien er geen verschillende ondertitelingen mogelijk zijn verschijnt

HET OSD GEBRUIK

Dit apparaat heeft een On screen display, om alle informatie die u nodig heeft op het scherm te tonen en te bewerken. Op die manier kunt u instellingen maken en vele andere zaken.



SYSTEEM STATUS BEKIJKEN

Druk op de DISPLAY toets om de status van de DVD speler weer te geven. U kunt de volgende zaken bekijken: Huidige titel, Hoofdstuk, Totale speeltijd, Audio gegevens, ondertiteling taal, Camera hoek, Herhaling modus en Bookmarks.

CAMERA HOEK

KIJKEN VANUIT EEN ANDERE HOEK

Sommige DVD's kunnen scènes bevatten die vanuit een aantal verschillende hoeken werden gefilmd. Bij deze discs kan een scène vanuit elk van die hoeken worden bekeken met behulp van de ANGLE toets. Deze functie werkt alleen bij discs met scènes die vanuit verschillende hoeken werden opgenomen.

De ANGLE indicator op het toestel licht op bij scènes die vanuit verschillende hoeken werden gefilmd om aan te geven dat ze vanuit verschillende hoeken kunnen worden bekeken. Het hoeknummer kan vooraf worden geprogrammeerd en die hoek wordt dan automatisch gekozen wanneer de ANGLE indicator oplicht.

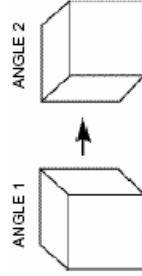

Selecting the camera angle

KINDERSLOT

Het kinderslot stelt u in staat om bepaalde soorten films te blokkeren voor kinderen. Er zijn totaal 7 soorten vergrendeling afhankelijk van het soort film, zoals Porno, gewelddadige films etc.

De coderingen zijn reeds op de DVD aangebracht, waardoor uw DVD speler deze zal herkennen.

Alleen degene die het wachtwoord heeft ingesteld zal deze vergrendeling kunnen annuleren of wijzigen.

Instellen van de PARENTAL LOCK:

1. Druk op de STOP toets tijdens het afspelen.

2. Druk op de SETUP toets

Het setup menu wordt zichtbaar op het scherm

3. Druk op de SHIFT toets om deze aan te zetten.

Daarna kunt u de pijltjes toetsen en de enter toets gebruiken.

4. Gebruik de pijltjes toets omlaag en kies voor de optie RATING, gevolgd door de rechter pijltoets met de enter toets voor het kiezen van het submenu.

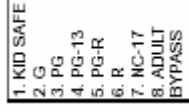
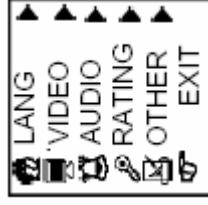

5. Maak uw keuze met de pijltjes toets omhoog/omlaag

U kunt vervolgens een keuze maken van vergrendeling.

Kid-safe is het toelaten van alleen films geschikt voor kinderen, en adult voor volwassen films. Bypass is het vergrendel systeem uitschakelen.

6. Voer uw wachtwoord in en druk op ENTER

Het standaard wachtwoord is **3303**

7. Druk op SETUP om het menu te verlaten,

Druk op de toets ENTER om de film te beginnen.

BOOKMARK (MARKERINGEN) INSTELLEN

Een "bookmark" stelt u in staat om snel naar een punt te springen waaruit u wilt beginnen met afspelen.

1. Druk op de **MARK** toets als u de "SHIFT" toets aan heeft staan.



2. Druk op de **ENTER** toets tijdens het afspelen om een punt te markeren.

Iedere keer dat u op de **ENTER** toets drukt zal er een bookmark worden ingesteld. Er kunnen maximaal 5 bookmarks worden ingesteld

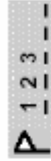
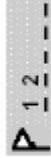
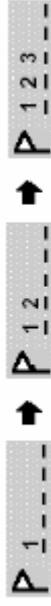
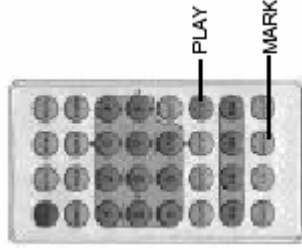

3. Als u wilt beginnen van een opgeslagen positie, gebruik dan de positie toetsen om de "bookmark" positie te kiezen. Druk daarna op de **PLAY** toets.

GEbruIK VAN DE OPLAADBARE ACCU

PLAATSEN EN VERWIJDEREN VAN DE ACCU



Plaatsen van de accu

1. Zorg dat de DVD speler uit staat, en de adapter losgenomen.
2. Plaats de accu aan de DVD speler zoals aangegeven met pijl 1 van de bovenstaande tekening, en duw deze tegen de DVD speler aan in de richting van pijl 2 totdat u een "klik" waarneemt.

Verwijderen van de accu

1. Zorg dat de DVD speler uit staat, en de adapter losgenomen.
2. Duw de accu naar achteren in de richting van pijl 3, totdat deze loskoppelt.

De bijgeleverde accu kan meer dan 300 X worden opgeladen en ontladen. Als de accu leeg dan dient u deze 5 uur op te laden. Op dat moment gaat het rode lampje uit en de groene zal gaan knipperen. Laad na het knipperen van de groene LED nog één uur door. Een volle accu gaat ongeveer 3 uur mee.

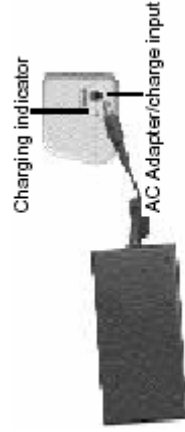

MENU STRUCTUUR

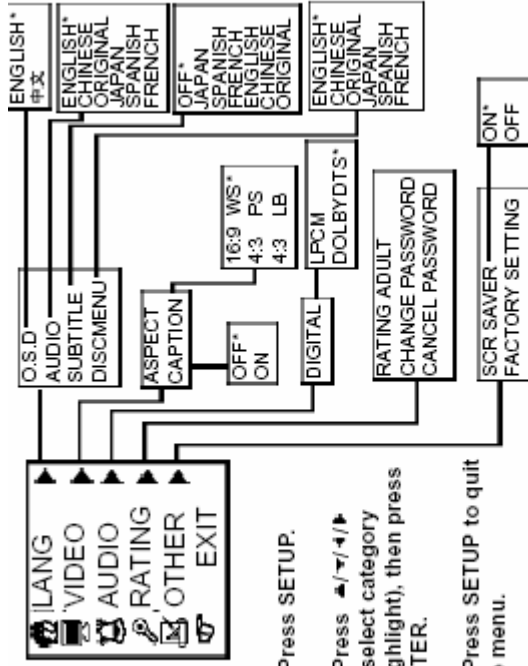

1. Press SETUP.
2. Press ▲/▼/◀/▶ to select category (highlight), then press ENTER.
3. Press SETUP to quit the menu.

* Preset password is 3308.
 • Functions and menu may change without notice.
 • Factory defaults