



We bring DVD Home!

MARQUINT

Portable

DVD  
Player  
with  
Progressive  
Scan

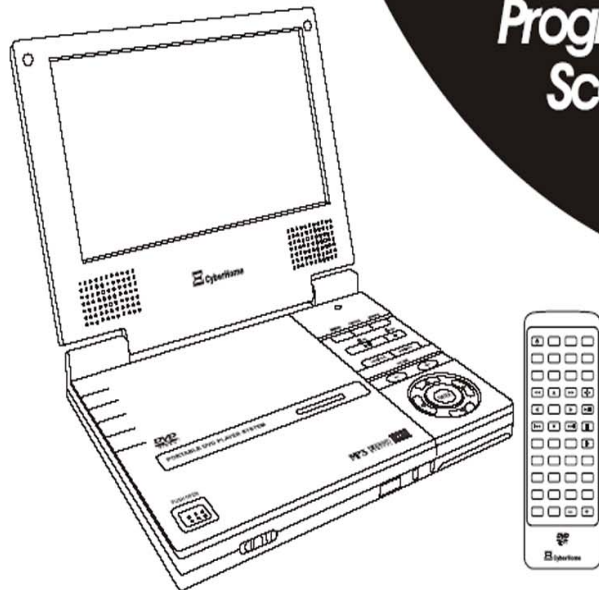

**Gebruiksaanwijzing**

**MPDM-5**

## ATTENTIE:

DEZE MOBIELE DVD SPELER IS EEN KLASSE 1 LASER PRODUCT. VERMIJD DIRECT OOGCONTACT MET DE LASER.

GEBRUIK DE UNIT UITSLUITEND VOLGENS VOORSCHRIFT. MAAK DE UNIT NOOIT ZELF OPEN. BEDIENING OF GEBRUIK VAN HET TOESTEL ANDERS DAN VOORGESCHREVEN KAN RESULTEREN IN ONHERSTELBARE SCHADE AAN DE UNIT.

### WAARSCHUWING :

Regio bescherming Deze DVD speler is geproduceerd met regiobescherming. Als de regiocode van de DVD schijf niet overeenkomt met de code van de DVD speler kan deze niet afgespeeld worden

- OM HET RISICO VAN ELECTRISCHE SCHOKKEN OF BRAND TE VERMIJDEN STEL DEZE APPARATUUR NIET BLOOT AAN REGEN OF EXTREME VOCHTIGHEID.
- GEBRUIK UITSLUITEND DE MEEGELEVERDE ACCESSOIRES.
- DEZE APPARATUUR IS GESCHIKT VOOR VOORTDUREND GEBRUIK.

Dit product bevat onderdelen en technologie die zijn beschermd onder bepaalde US patenten en rechten in eigendom van Macrovision Corporation en andere rechthebbende. Gebruik van deze patenten kan alleen onder goedkeuring van rechthebbende en is uitsluitend voor gebruik in huis of andere gelimiteerde kijkvormen, tenzij anders overeengekomen met Macrovision Co.

### Regio bescherming

Deze DVD speler is geproduceerd met regiobescherming. Als de regiocode van de DVD schijf niet overeenkomt met de code van de DVD speler kan deze niet afgespeeld worden.

A

## WAARSCHUWING

STEL DIT TOESTEL NIET BLOOT AAN REGEN OF VOCHT OM GEVAAR VOOR BRAND OF ELEKTROCUTIE TE VOORKOMEN.



## WAARSCHUWING

Bij gebruik van andere schakelaars of instellingen of door andere dan de hieronder beschreven handelingen uit te voeren, kan gevaarlijke straling vrijkomen.

Deze DVD-speler is een **KLASSE 1 LASER PRODUCT**. Het **KLASSE 1 LASER PRODUCT** label staat op de buitenkant van het toestel.

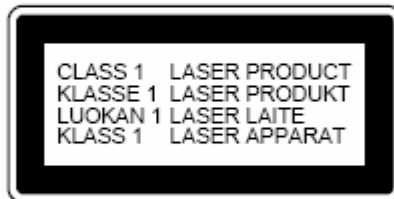

## WAARSCHUWING!



## BIJZONDERHEDEN:

### Bruikbaar voor PAL DVD en NTCS DVD.

Deze DVD speler speelt zowel PAL als NTSC formaat.

- Eén enkele LSI chip integreert alle algemene DVD formaten inclusief MPEG2, video D/A en Audio decoders.
- L/R analoog stereo. Video output is composite video.
- Bediening via de afstandsbediening :  
Multi taal, -ondertiteling, -kijkhoek en alle basis functie's.



## VEILIGHEIDS TIPS

### Indien U rijdt

Breng andere weggebruikers niet in gevaar

### Vocht

Stel het product niet bloot aan water of extreme vochtigheid.

### Voeding

Zorg voor correcte voeding (12 volt DC).

### Disc mechanisme

Voorkom invoer van vreemde objecten in het DVD mechanisme. Dit kan het product onherstelbaar beschadigen.

## BELANGRIJKE

## VEILIGHEIDSINSTRUCTIES

Neem deze gebruiksaanwijzing volledig door alvorens met het toestel aan de slag te gaan en bewaar ze zodat u ze achteraf nog kunt raadplegen. Alle waarschuwingen en instructies in de gebruiksaanwijzing en op het toestel moeten strikt worden nageleefd, alsook de onderstaande veiligheidsvoorschriften.

## CD GEBRUIK

### Af te spelen CD formaten



**DVD**  
12 cm disc  
(Single-sided disc only)



**CD**  
12 cm disc



**MP3**  
12 cm disc

### Schijven die niet af te spelen zijn

- DVD-ROM
- DVD-R/D-RAM
- CDV
- CD-G

### Verzorgen van de disks

- Vuil, stof, krassen en beschadigingen veroorzaken storingen.
- Geen stickers op de disk plakken
- Gooi niet met de disks
- Bewaar de disks in een beschermhoes
- Bewaar de disks niet op de volgende plaatsen :
  - 1 Direct zonlicht
  - 2 Vochtige plaatsen
  - 3 Bij de verwarming
  - 4 Op de zittingen of dashboard

### Reiniging Disks

Gebruik een zachte droge doek om de oppervlakte van de schijf te reinigen. Indien de disk erg vuil is maak de doek dan iets vochtig met medische alcohol. Gebruik nooit oplosmiddelen zoals thinner of benzine dit zal de disk beschadigen.

### Opmerking

Kleine krassen of beschadigingen ontstaan door normaal gebruik beïnvloeden het gebruik niet.

Ernstige krassen hebben wel invloed dit ligt niet aan de DVD speler.

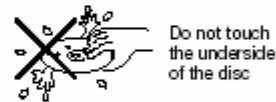
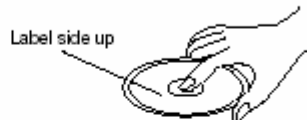

Wipe the disc from center toward the outside edge

### Nieuwe disks in gebruik nemen

Indien een nieuwe DVD bramen of oneffenheden bevat dienen deze verwijderd te worden. De DVD speler kan deze schijven namelijk weigeren. Verwijder de bramen met een pen of potlood zoals op de tekening.

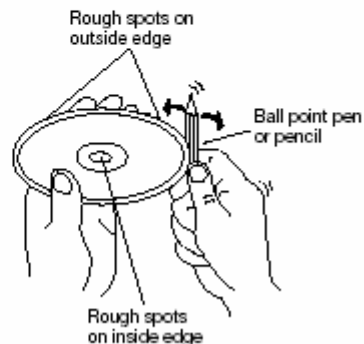

## UITPAKKEN VAN DE SET

Deze verpakking bestaat uit de volgende onderdelen:

Remote control



Remote Control Battery



AC Power Converter

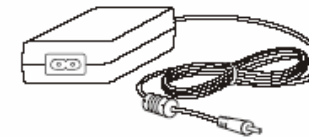

This operation manual and warranty card



Stereo Audio Cable (Analog Stereo)



Composite / S - Video Video cable



Power cord



External battery

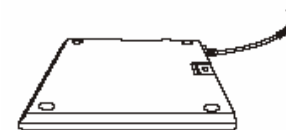

Earphones



Car Adapter

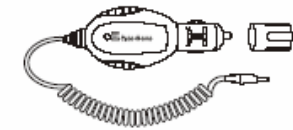

## AFSTAND BEDIENING

Op bijgaande afbeelding vind u uitleg van de functies op de afstandsbediening.

1. Aan/uit toets
2. LCD toets
3. Titel hoofdmenu
4. Hoofdmenu en PBC
5. Bookmark markeer punt
6. Camera hoek weergave
7. Snel terug spoelen
8. Pijl toetsen
9. Enter toets
10. Spring terugwaarts toets
11. Stap terugwaarts
12. Herhaal toets 1/alles
13. Numerieke toetsen
14. Wis toets
15. Monitorkeuze toets
16. Systeem setup toets
17. Display informatie toets
18. Ga-naar toets
19. Programmeer toets
20. Ondertiteling keuze toets
21. Helderheid toets
22. Snel voorwaarts toets
23. Afspelen/pauze toets
24. Stop toets
25. Spring voorwaarts toets
26. Langzaam afspelen toets
27. Zoom toets
28. Audio keuze toets
29. Mute geluideping
30. Volume regelaar

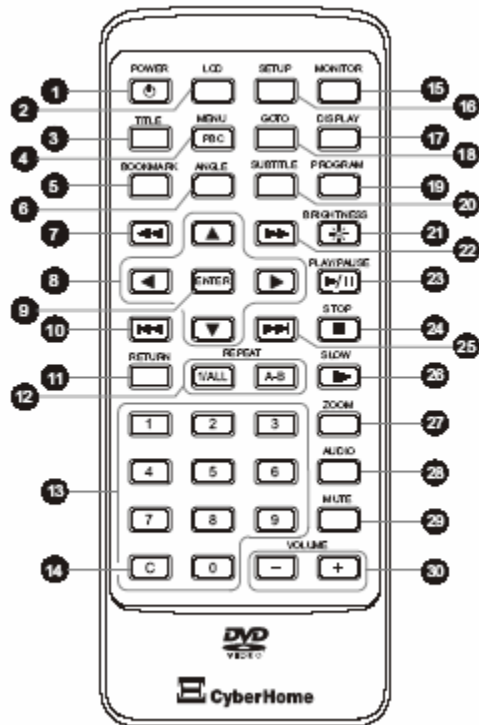

## FRONTPANEEL FUNCTIES

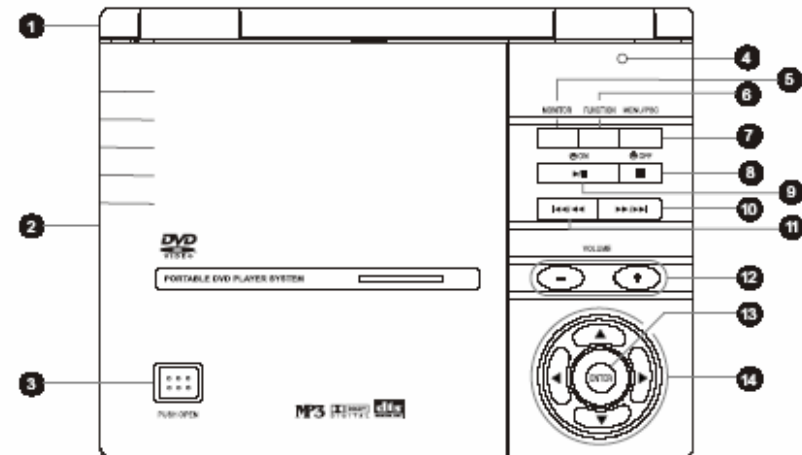

- |                          |                             |
|--------------------------|-----------------------------|
| 1. LCD Afleesvenster     | 8. OFF Uitschakel toets     |
| 2. CD Compartiment       | 9. Afspelen/pauze toets     |
| 3. CD Deur opening toets | 10. Volgende/ snel vooruit  |
| 4. LCD toets             | 11. Vorige / snel achteruit |
| 5. Monitor toets         | 12. Volume regelaar         |
| 6. Functie keuzetoets    | 13. Enter toets             |
| 7. Menu/PBC toets        | 14. Pijl toetsen            |

## In gebruik nemen van de afstand bediening

### Batterijen plaatsen:

1. Open het batterijcompartiment (zie tekening)
2. Trek aan de plastic laatje  
Plaats de nieuwe knoopcel, en houdt rekening met de + en - zijde.
3. Sluit het vakje

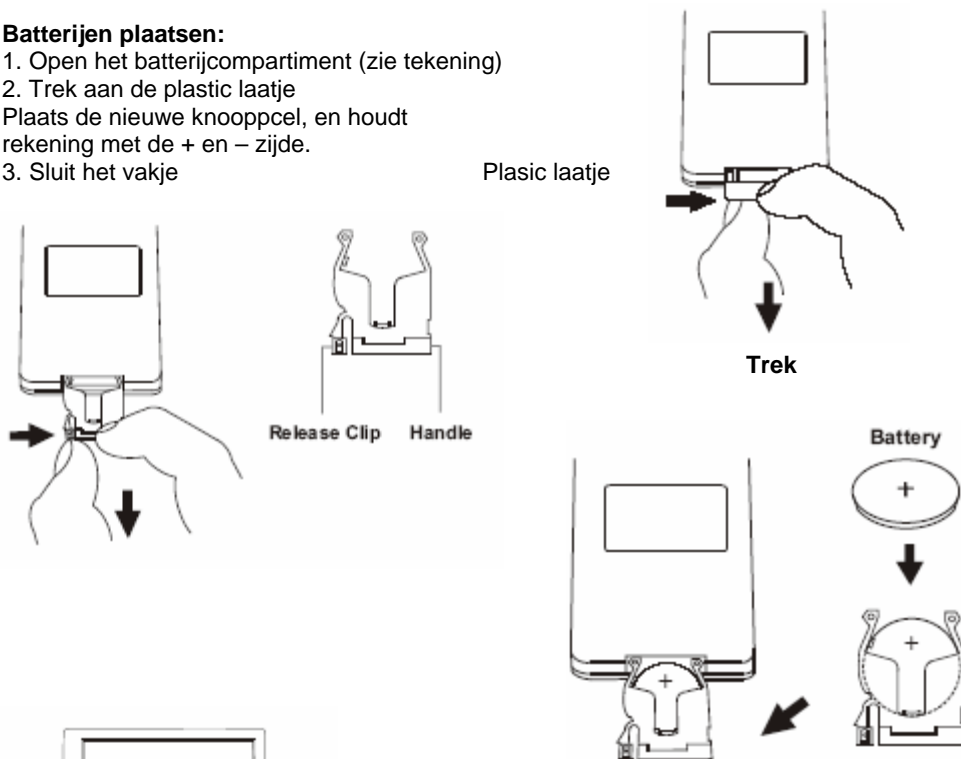

### Gebruik van de afstandsbediening

Richt de afstandsbediening op het IR oog.  
Werking tot een hoek van 30 graden t.o.v het IR oog.

**Om beschadiging van de unit te voorkomen  
verzeker U van de correcte aansluiting.**



## SNELLE INSTALLATIE OVERZICHT

Indien u als eerst de batterij wilt opladen, lees dan eerst de gebruiksaanwijzing voor het opladen van de batterij.

### 1. Aansluiten van de BATTERY PACK

Voordat u de accu gaat gebruiken, dient u deze op te laden. Sluit de accu aan op de adapter zoals op de tekening aangegeven, en de groene LED zal vervolgens gaan branden.

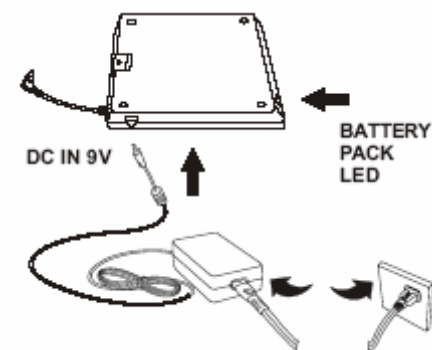

### 2. Zet het apparaat op z'n kop

Schuif vervolgens de accu op z'n plaats zoals aangegeven in de tekening.



### 3. Sluit nu de voeding adapter aan.

Zorg ervoor dat de plug goed vast zit.

### 4. Druk op de toets DISPLAY

Nu kunt u de status van de accu's controleren door op de DISPLAY toets van de afstandsbediening te drukken, of door op de FUNCTION toets op het apparaat zelf. Gebruik de rechter pijltoets gevolgd door de ENTER toets om in de "accu" menu te komen. Indien de aan/uit indicatie LED knippert op het frontpaneel, dan kunt u minder dan 10 minuten spelen.



OF



## AANSLUITINGEN

1. Hoofdtelefoon aansluiting
2. 9V Voeding aansluiting
3. Audio ingang / uitgang optische aansluiting
4. Audio ingang/uitgang S-video
5. Aan/uit schakelaar
6. LCD Scherm open/dicht knop
7. Afstandbediening ontvanger
8. Status LED

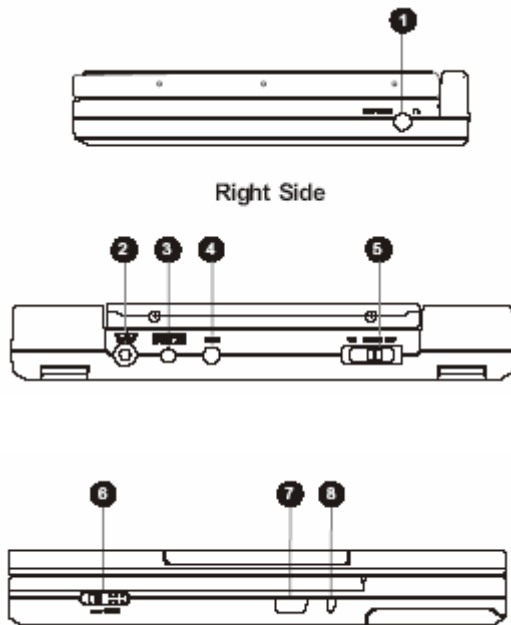

Indien uw TV beschikt over een S-VHS aansluiting, dan is het aan te raden deze verbinding te gebruiken i.v.m. betere beeldkwaliteit.

## AANSLUITOVERZICHT

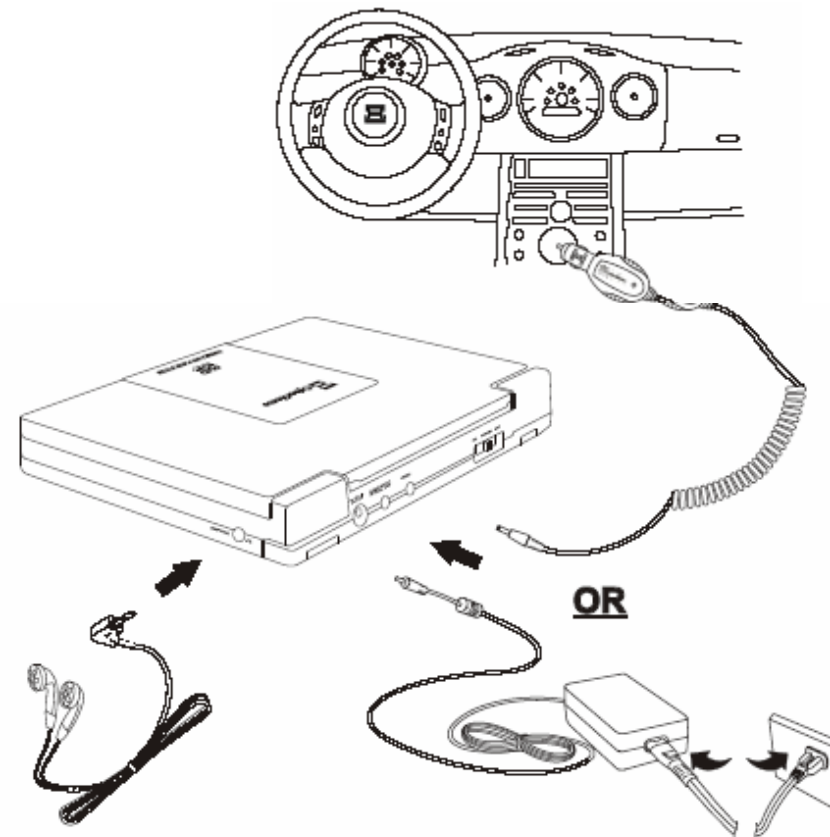

## AANSLUITEN VIA DE OPTISCHE UITGANG

Indien u beschikt over een audio versterker met een optische ingang, dan kunt u deze gebruiken tezamen met deze DVD speler. U kunt dan genieten van Dolby Digital en/of DTS geluidskwaliteit. Voor aansluiting van dit type digitale signalen, dient u de gebruiksaanwijzing van uw audio apparatuur te raadplegen. Nadat u de optische kabel heeft aangesloten, dient u in het menu van de DVD speler te kiezen voor dit type uitgang. Kies met de setup toets in het audio menu voor "DOLBY DTS" .

## AANSLUITEN VIA LIJNUITGANG (VIDEO)

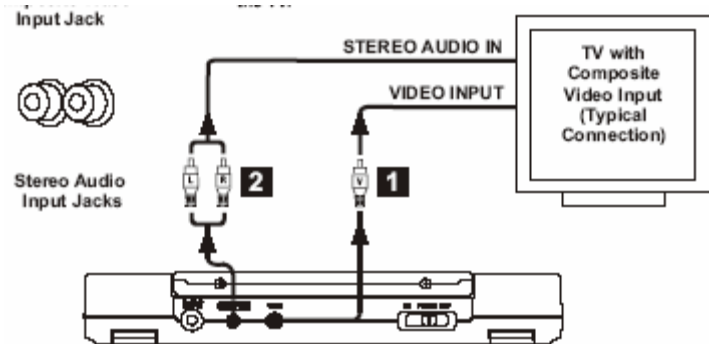
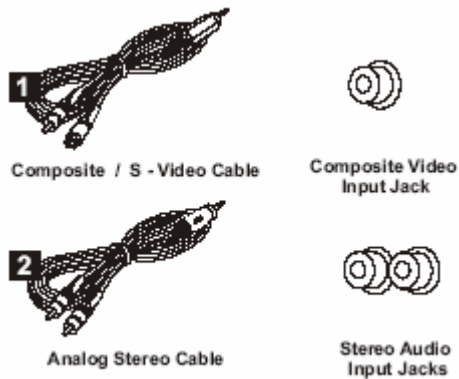

Indien u gebruik maakt van de uitgangen, dan dient u de volgende instellingen te maken op het apparaat:

1. Zet de DVD speler aan.
2. Selecteer op uw TV de gebruikte ingang. (zie gebruiksaanwijzing TV)
3. Druk op de toets MONITOR op het frontpaneel om een andere monitor / scherm te kiezen. Nu zult u het beeld op uw TV kunnen waarnemen.

## AANSLUITEN VIA LIJNUITGANG (AUDIO)

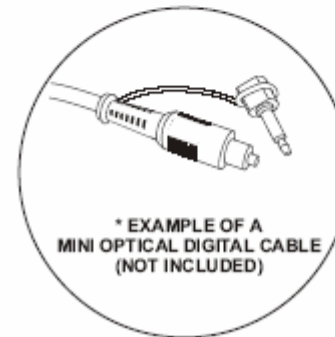
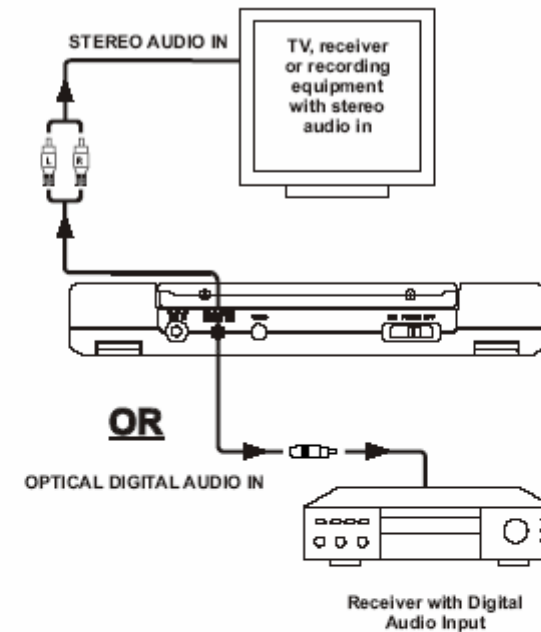

## AFSPELEN VAN EEN DISC

### 1. Open de bescherm deksel

Dit opent de deksel tot een hoek van 135° maximaal. Probeer het niet verder te openen.

### 2. Druk op de 'open' toets om de CD deur te openen

Gebruik deze toets nooit tijdens het afspelen van een CD

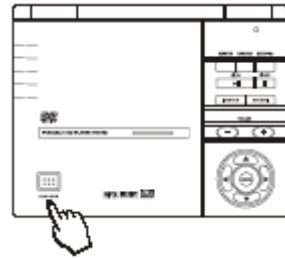

### 3. Plaats een CD of DVD disc.

Plaats de disc met het label naar boven, en druk deze zachtjes op de spoelstotel, zodat u een "klik" waarneemt.

Sluit vervolgens de deur voorzichtig, totdat u een "klik" waarneemt.

### 4. Zet nu de DVD speler aan met de knop ON/OFF aan de zijkant.

U dient deze schuifknop op de positie "ON" te zetten.

Druk nu op de POWER toets van de afstandsbediening om de speler te activeren.

Met de toets OFF op de afstandsbediening zet u het apparaat uit.

### 5. Druk op de afspeeltoets (PLAY).

U kunt deze toets zowel op het apparaat als op de afstandsbediening gebruiken voor deze functie. Uw CD of DVD zal nu afspelen.



## AFSPELEN VIA DISC MENUS

De meeste DVD's en cd's zullen automatisch afspelen indien deze zijn geladen. Meestal zal bij een DVD na het laden een menu verschijnen met opties die u kunt maken afhankelijk van uw voorkeur.

### HOE AF TE SPELEN VIA HET MENU

1. Druk op de  $\nabla$   $\blacktriangle$   $\blacktriangleright$   $\blacktriangleleft$  of numerieke toetsen om een titel te selecteren.

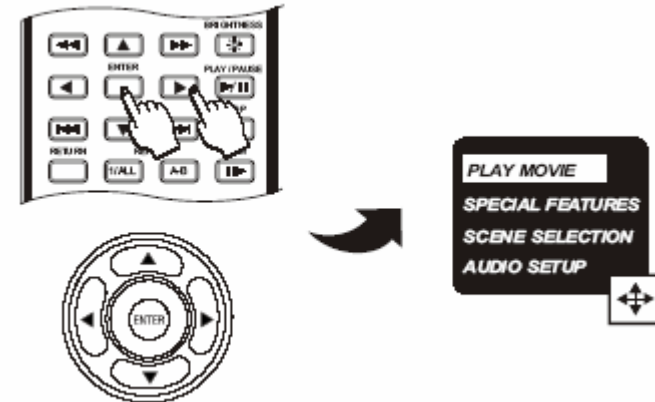

2. Druk op ENTER of de PLAY (afspeel) toets.

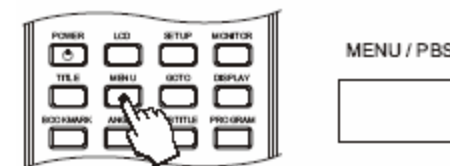
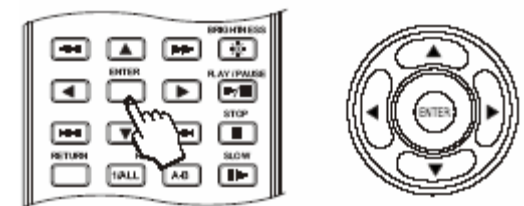

3. Indien u weer terug naar het menu wilt gaan tijdens het afspelen, drukt u weer op de toets MENU.

# AFSPEEL BASIS VAN EEN DISC

## HOE DE EXTRA AFSPEELFUNCTIES TE GEBRUIKEN.

Druk op de Pause/Play toets tijdens het afspelen om tijdelijk te stoppen, en druk weer op deze toets om het afspelen weer te hervatten. Indien u deze toets herhaaldelijk na elkaar indrukt, dan kan er frame voor frame worden gezocht. Het geluid zal tijdens de mute en pauze functie worden gedempt.

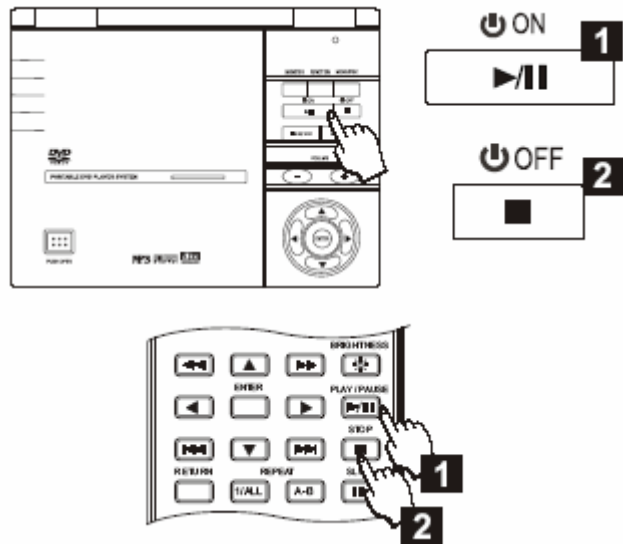

Het stoppen van het afspelen gebeurt door op de STOP/ OFF toets te drukken. Normaal gesproken zal de DVD speler weer teruggaan naar het hoofdmenu van de CD of DVD.

## GEAVANCEERD AFSPELEN.

U kunt kiezen voor versneld afspelen indien u dit wenst. het afspelen kan dan worden ingesteld op 2X 4X of 8X de normale snelheid.

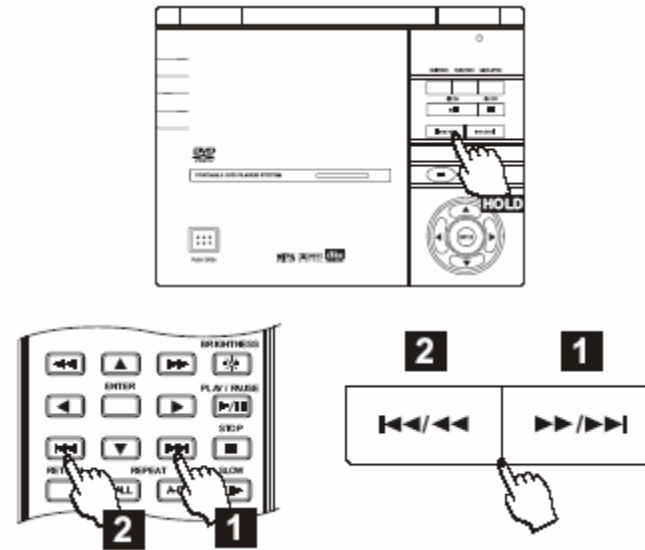

Om deze functie in te schakelen drukt u op de REV of FWD (voorwaarts-achterwaarts) toetsen tijdens het afspelen proces. Door meerdere malen op dezelfde toets te drukken kunt u de snelheid verhogen.

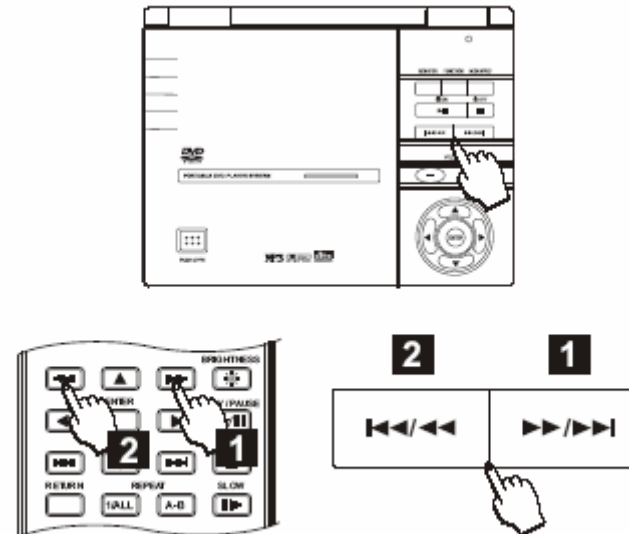

Een andere mogelijkheid is het afspelen in SLOW MOTION.

Druk voor deze functie op de SLOW toets van uw afstandbediening, en zal overschakelen op 1/2, 1/4, 1/8 van de normale snelheid.

Druk op de afspeeltoets om deze functie te annuleren.

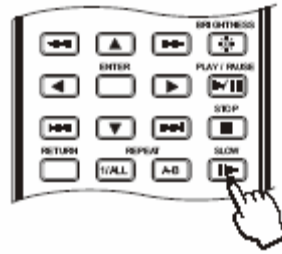

### Springen naar een specifieke hoofdstuk

DVD discs zijn normaal gesproken ingedeeld in hoofdstukken en titels.

Normale CD's zijn echter ingedeeld in uitsluitend tracks en mappen.

U kunt direct naar ieder willekeurige hoofdstuk springen van een DVD disc door op de GOTO toets te drukken, gevolgd door het gewenste hoofdstuk nummer.

Dit geldt ook voor CD met muziek.

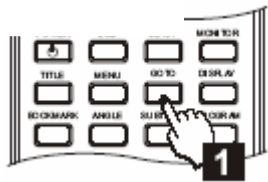

### HERHALINGS FUNCTIES

Druk op de REPEAT knop om selectief te herhalen volgens onderstaand schema:

CHAPTER REPEAT ON TITLE REPEAT ON REPEAT OFF

Voor CD :

Druk op de REPEAT knop om selectief te herhalen volgens onderstaand schema:

REP-ONE REP-ALL REPEAT OFF

1. Constant herhalen van het huidige hoofdstuk / track met de REP ONE selectie.

2. Constant herhalen van de volledige opname met de REP ALL selectie.

3. Indien REP OFF gekozen wordt verdwijnt de aanduiding REP ALL of REP ONE van het scherm.

### A-B

A-B herhaalt een gekozen passage continue. Druk op de A-B (32) knop aan het begin van de gewenste passage, Druk nogmaals op De A-B knop aan het eind van de gewenste passage de tussen liggende scene zal herhaalt worden. Druk nogmaals op de A-B knop om de disc normaal af te spelen. Het scherm geeft het volgende weer :



### ZOOM FUNCTIES

Met deze functie kunt U een weergave vergroten of verkleinen. Druk op de ZOOM knop. Kies tussen x1.5, x2.0 en x3.0 met de ENTER knop.

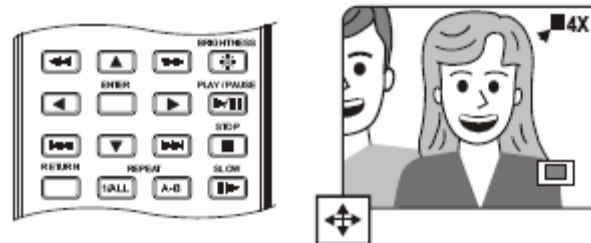
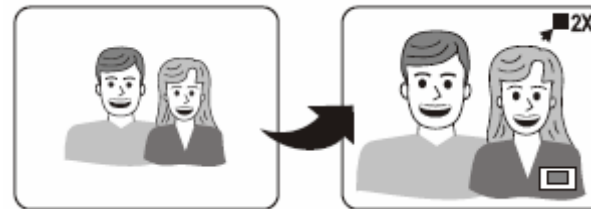
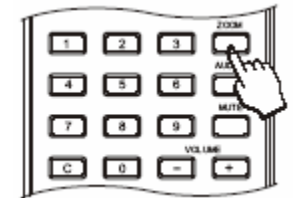

gebieden bekijken, die u normaal niet zou zien.

Als het beeld in vergroot, gebruik dan de pijltoetsen om het beeld te bewegen of te verplaatsen. Op die manier kunt u overige niet zichtbare

## CAMERA HOEK

### KIJKEN VANUIT EEN ANDERE HOEK

Sommige DVD's kunnen scènes bevatten die vanuit een aantal verschillende hoeken werden gefilmd. Bij deze discs kan een scène vanuit elk van die hoeken worden bekeken met behulp van de ANGLE toets. Deze functie werkt alleen bij discs met scènes die vanuit verschillende hoeken werden opgenomen.

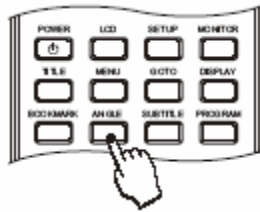

De ANGLE indicator op het toestel licht op bij scènes die vanuit verschillende hoeken werden gefilmd om aan te geven dat ze vanuit verschillende hoeken kunnen worden bekeken. Het hoeknummer kan vooraf worden geprogrammeerd en die hoek wordt dan automatisch gekozen wanneer de ANGLE indicator oplicht.

## ONDERTITELING

Voor DVD :

### Ondertiteling keuze (uitsluitend voor DVD)

Druk op SUBTITLE tijdens het afspelen.

Maak een keuze met de pijltjes toetsen links-rechts of met de nummers 1~9 .

Maak vervolgens een taalkeuze met de pijltjes toetsen Omhoog-Omlaag.

Elke keer als de knop wordt ingedrukt veranderd de ondertiteling.

- Het aantal ondertitelingen hangt af van de DVD opname.
- Sommige disks hebben slechts één taal keuze.
- Indien er geen verschillende ondertitelingen mogelijk zijn verschijnt

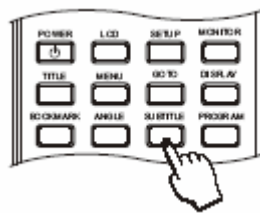

## HET OSD GEBRUIK

Dit apparaat heeft een On screen display, om alle informatie die u nodig heeft op het scherm te tonen en te bewerken. Op die manier kunt u instellingen maken en vele andere zaken.

Druk op de DISPLAY toets op de afstandsbediening om het keuze menu te roepen. Gebruik vervolgens de numerieke toetsen en de pijltoetsen om een selectie te maken gevolgd door de ENTER toets.

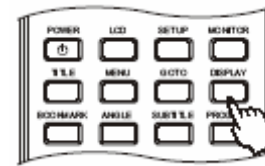

OF

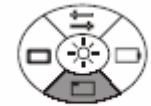

FUNCTION MENU

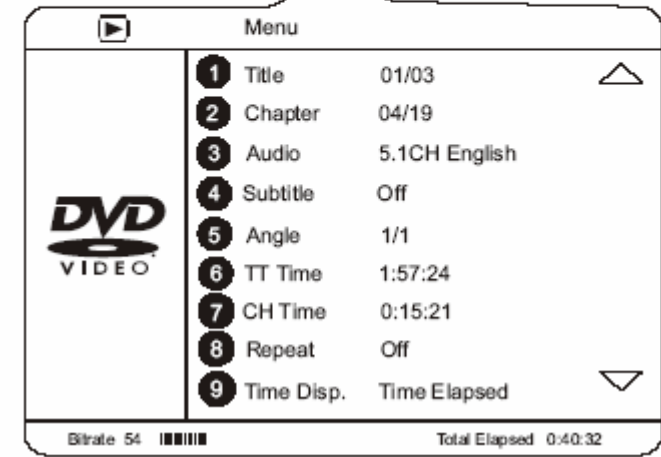
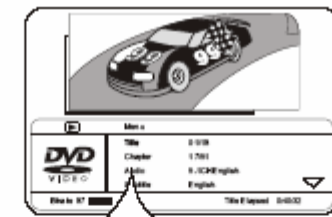
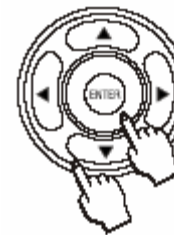

## GELUIDSSPOREN

Met de toets AUDIO op de afstandsbediening, kunt u tijdens het afspelen de gesproken taal wijzigen. De taalkeuze die u kunt kiezen is afhankelijk van de talen die op uw DVD staan.



Voor VCD discs geldt hetzelfde als voor DVD discs.:

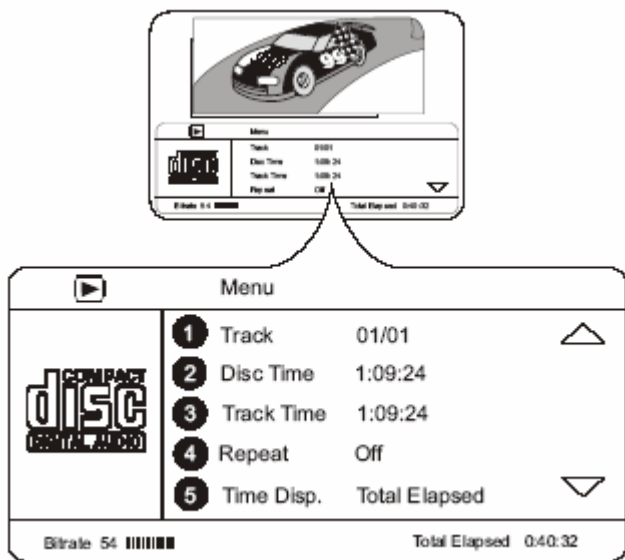

### BOOKMARK (MARKERINGEN) INSTELLEN

Een “bookmark” stelt u in staat om snel naar een punt te springen waaruit u wilt beginnen met afspelen. Dit kan ook als de DVD uit het apparaat is geweest.

**Druk op de ENTER toets tijdens het afspelen om een punt te markeren.** Iedere keer dat u op de ENTER toets drukt zal er een bookmark worden ingesteld. Er kunnen maximaal 12 bookmark locaties worden ingesteld

1. Druk op de pauze toets om op het bookmark punt te stoppen

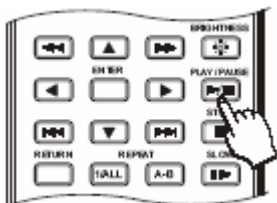

2. Druk op de Bookmark toets om in het bookmark menu te komen. Gebruik de pijltoets om een bookmark voorkeuze nummer te markeren. (1 t/m 12)

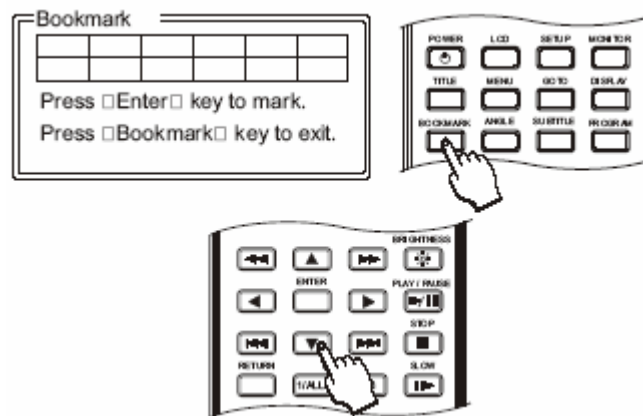

3. Druk op de PLAY toets om de bookmark op de gewenste positie op te slaan.

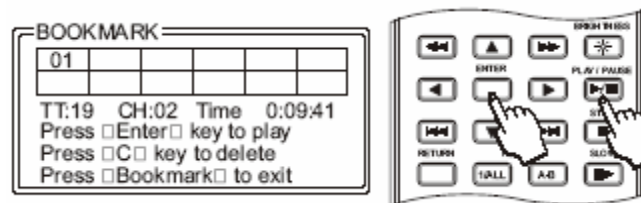

**Als u wilt beginnen van een opgeslagen positie,** gebruik dan de positie toetsen om de “bookmark” positie te kiezen. Druk daarna op de PLAY toets.

Om een bookmark te wissen navigeert u naar de bookmark voorkeuze positie, en drukt u vervolgens op de toets CLEAR van de afstandsbediening.

## PROGRAMMEREN VAN EEN DISC

Dit apparaat stelt u in staat om gegevens in het geheugen te programmeren zodat u een disc op een bepaalde volgorde kan worden afgespeeld.

### INSTELLEN VAN TITELS EN HOOFDSTUKKEN.

#### 1. Druk op de PROGRAM toets

Het programmeer menu zal zichtbaar worden op het scherm. Er zijn 10 posities om nummers of hoofdstukken te bewaren, met een totaal van 2 pagina's.

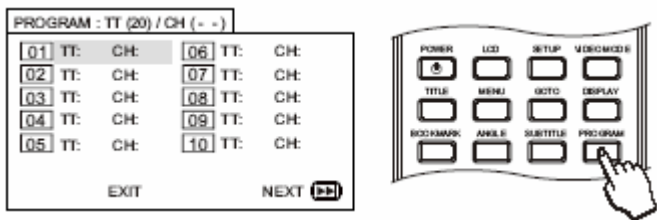

#### 2. Gebruik de pijltjes toetsen in het linker veld (disc inhoud)

om een keuze te maken van een "track" en druk op de ENTER toets om te bevestigen. Het gekozen nummer zal in het venster verschijnen.

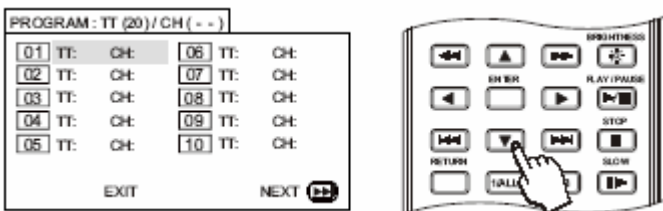

3. Gebruik de numerieke toetsen om een keuze te maken van een "track" en druk op de ENTER toets om te bevestigen. Het gekozen nummer zal in het venster verschijnen. In dit voorbeeld laat het menu 20 nummers en 17 hoofdstukken zien.

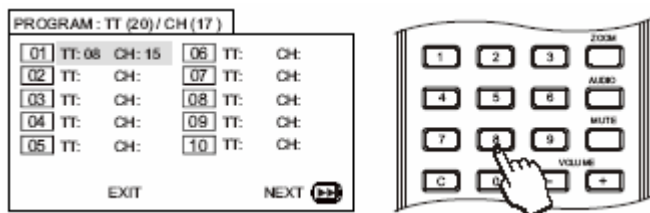

4. Druk om af te spelen met de pijltoetsen op de knop START om het geprogrammeerd afspelen te doen beginnen.

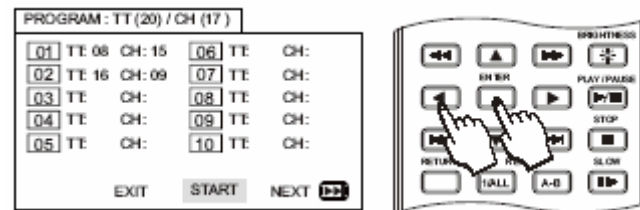

### WILLEKEURIGE VOLGORDE PROGRAMMEREN

Programmeer de DVD speler op uw favoriete manier en volgorde. Voorbeeld om de tracks 5, 8, en 10 te programmeren. Om het geheugen te wissen of het afspelen te annuleren, beweeg de cursor naar de positie CLEAR of ,gevolgd door de ENTER toets.

### VIDEO / DISPLAY MODUS

Dit U Kunt tijdens het afspelen kiezen tussen meerdere video modi.

Er zijn in het totaal 3 mogelijkheden:

1. Normaal afspelen op het LCD paneel
2. Via de audio/video uitgang zoals een grootbeeld TV
3. Het signaal bekijken van een ander apparaat zoals b.v. een video camera

Druk voor deze functie op de MONITOR toets

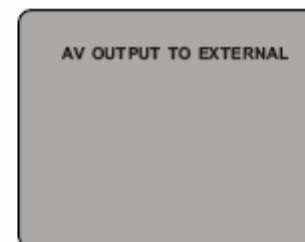
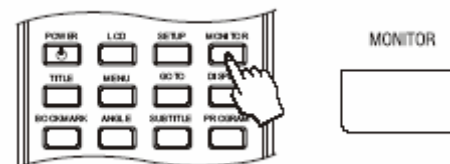

## DISPLAY MODUS

Dit U Kunt tijdens het afspelen kiezen tussen meerdere display modi.

Er zijn in het totaal 4 mogelijkheden:

1. FULL > 16:9 verhouding en geheel beeldvullend
2. WIDE > horizontaal gerekt formaat
3. Normal > Normaal 4:3 TV formaat
4. OFF > LCD uitschakelen

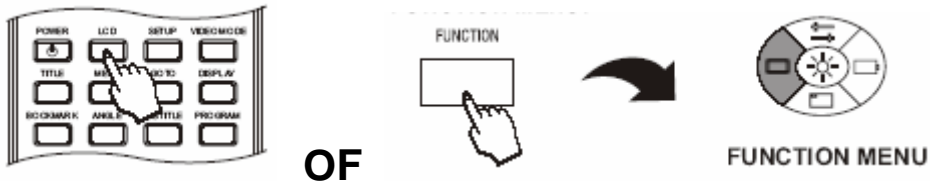

## AFREGELINGEN

### HELDERHEID

Druk op de BRIGHTNESS toets op de afstandbediening om het helderheids instelmenu te tonen.

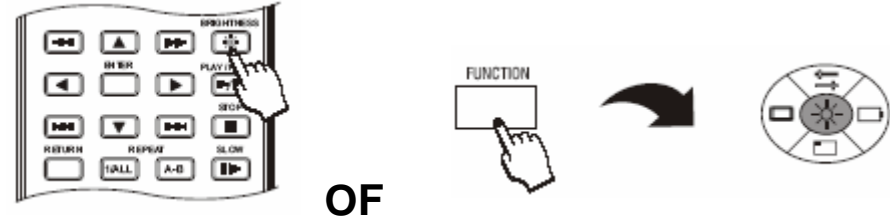

Na het drukken op de FUNCTION toets op het apparaat zelf, gevolgt door herhaald op de ENTER van uw afstandbediening drukken, dan zal de helderheid toenemen, of afnemen.

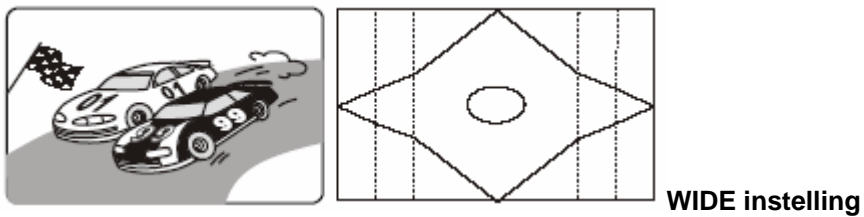
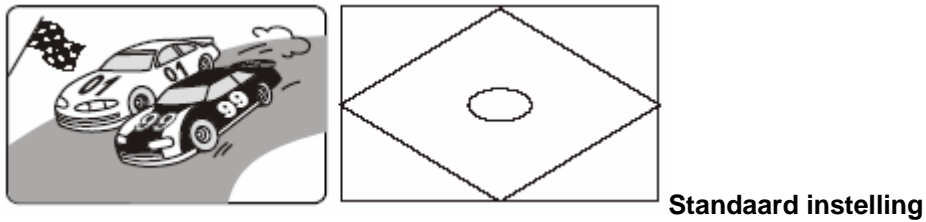

## MP3 EN JPG

Dit apparaat kan MP3 cd's lezen en JPG discs afspelen.  
MP3

Plaats voor het afspelen van een MP3 muziek CD een MP3 CD in het CD compartiment. Het scherm zal een MP3 menustructuur tonen waarin u nummer kunt gaan selecteren en afspelen.

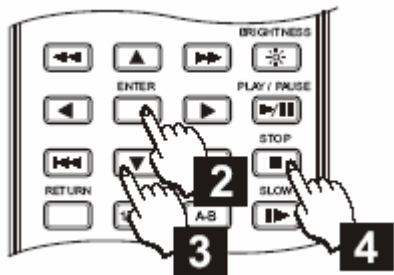

1. Na het plaatsen van de disc krijgt u dit scherm te zien.

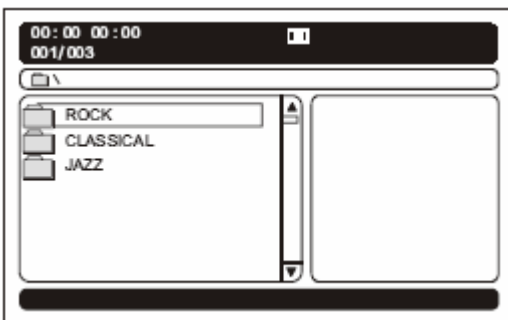

2. Druk op de ENTER toets van de eerste map.

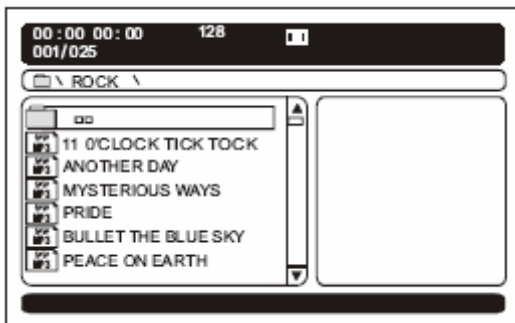

3. Gebruik de pijltoetsen om een keuze te maken.

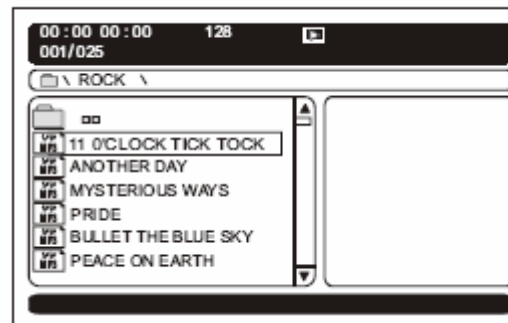

4. Druk op STOP om het afspelen te beëindigen.

U kunt herhaal functies etc. instellen net zoals bij een CD of DVD.

### AFSPELEN JPG PLAATJES

Voor het afspelen van JPG plaatjes, plaatst u een CD-ROM met de door u gebrande JPG plaatjes in de speler. Net zoals met MP3 zult u een menustructuur waarnemen, waarna u een selectie kunt maken, en deze automatisch af te laten spelen door de door u gekozen manier en volgorde. Voor details zie hiervoor de Engelstalige gebruiksaanwijzing.

# SETUP MENU

In het SETUP menu kunt u persoonlijke instellingen bewerken, en voorkeuren invoeren. Het betreft bijv. welke monitor u gebruikt, of taalkeuzes en ondertiteling keuzes.

1. Druk als eerst tweemaal op de STOP toets om in het menu te komen.

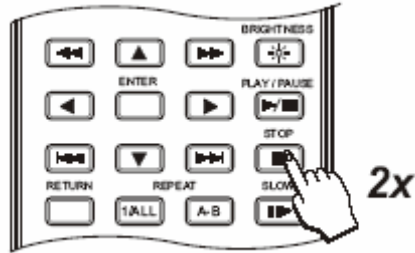

2. Druk vervolgens op de SETUP toets



OR

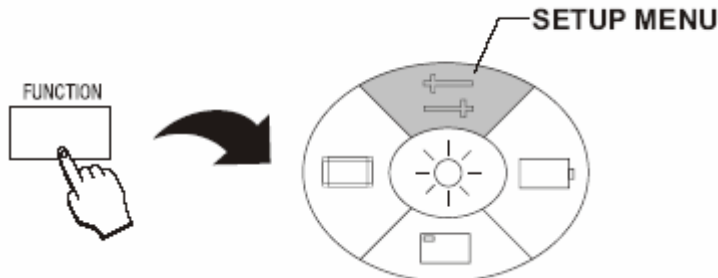

3. Gebruik vervolgens de pijltoetsen om een instelling te kiezen.

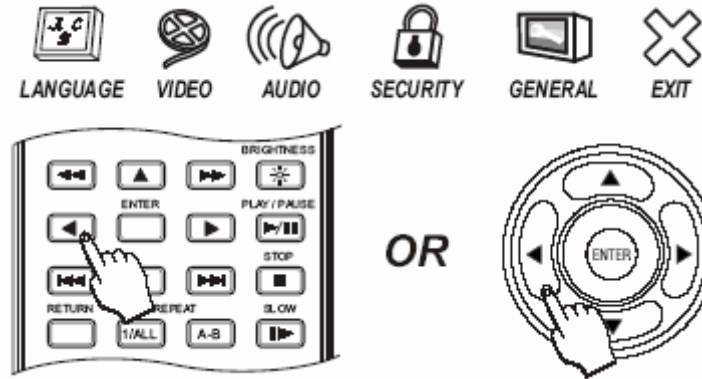

4. Kies nu in LANGUAGE SETUP voor de taal die u standaard altijd wilt gebruiken. Dit is de voorkeur taal, en kan altijd gewijzigd worden.

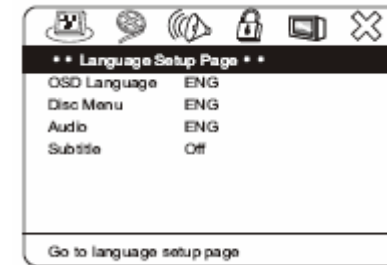

5. Gebruik de pijltoetsen om een keuze te maken. En ga vervolgens de voorkeur ondertiteling taal kiezen. In ons geval dus Nederlands (DUTCH).

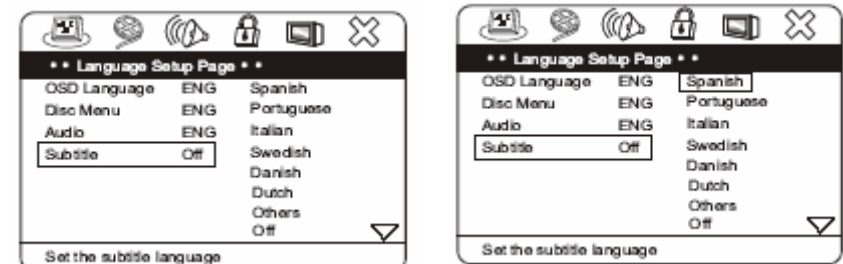

6. Druk op de ENTER toets om uw keuze te bevestigen

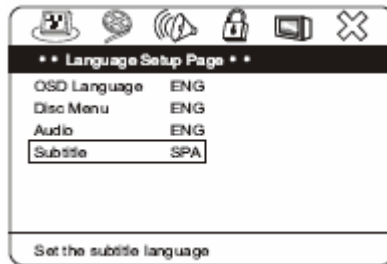

### OVERZICHT VAN MOGELIJKE INSTELLINGEN:

#### OSD LANGUAGE

Stel hier de taal in van het menu . Dit zal dan iedere keer worden aangegeven als u het apparaat start.

#### DISC MENU

Stel hier de taal in van het menu op uw DVD . Dit zal dan iedere keer worden aangegeven als u de DVD start.

#### AUDIO

Kies hier de gesproken taal van de film in. Standaard is dit Engels. Andere talen zijn alleen mogelijk indien deze op uw DVD disc staan.

#### SUBTITLE

Stel hier de voorkeur ondertitelingstaal in. Iedere film zal dan automatisch met de gekozen taal opstarten. Standaard staat deze uit.

#### TV DISPLAY

Hiermee kunt u het beeldformaat instellen zoals reeds eerder besproken. Ook hier zal het apparaat met deze taal opstarten.

#### TV TYPE

Hiermee kunt u het beeld kleursysteem



instellen zoals NTSC of PAL

Ook hier zal het apparaat met deze taal opstarten.

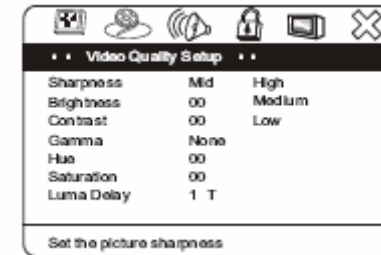

### PASSWORD SETUP

Standaard instelling is :OFF

Het standaard wachtwoord is **1379**

Met de deze functie kunt u het wachtwoord gebruik aan of uit zetten. Het doel van het wachtwoord is het volgende:

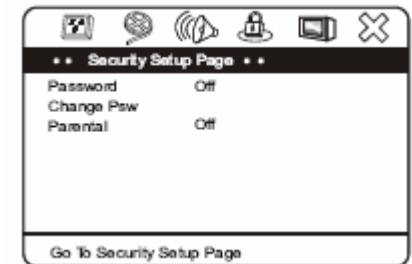

Het (kinder) slot stelt u in staat om bepaalde soorten films te blokkeren voor kinderen. Er zijn totaal 7 soorten vergrendeling afhankelijk van het soort film, zoals Porno, gewelddadige films etc.

De coderingen zijn reeds op de DVD aangebracht, waardoor uw DVD speler deze zal herkennen.

Alleen degene die het wachtwoord heeft ingesteld zal deze vergrendeling kunnen annuleren of wijzigen.

Instellen van de PARENTAL LOCK:

**1. Druk op de STOP toets tijdens het afspelen.**

**2. Druk op de SETUP toets**

Het setup menu wordt zichtbaar op het scherm

**3. Gebruik de pijltjes toets omlaag en kies voor de optie RATING,** gevolgd door de rechter pijltoets met de enter toets voor het kiezen van het submenu.

## 5. Maak uw keuze met de pijltjes toets omhoog/omlaag

U kunt vervolgens een keuze maken van vergrendeling.

Kid-safe is het toelaten van alleen films geschikt voor kinderen, en adult voor volwassen films. Bypass is het vergrendel systeem uitschakelen.

## 6. Voer uw wachtwoord in en druk op ENTER

Het standaard wachtwoord is **1379**

## 7. Druk op ENTER om het menu te verlaten,

Druk vervolgens weer op de toets ENTER om de film te beginnen.

## VIDEO KWALITEIT SETUP

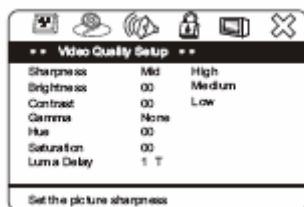

### Sharpness

Standaard instelling is MID

Deze instelling regelt de beeldscherpte

### Brightness

Standaard instelling is 00

Deze instelling regelt de helderheid bij opstarten.

### Contrast

Standaard instelling is 00

Deze instelling regelt het contrast bij opstarten.

### Gamma

Standaard instelling is : geen

Deze instelling regelt de gamma grijstint waarden bij opstarten.

### Hue en saturation

Standaard instelling is 00

Deze instelling regelt de de kleuren van NTSC en PAL bij opstarten.

## AUDIO SETUP PAGINA

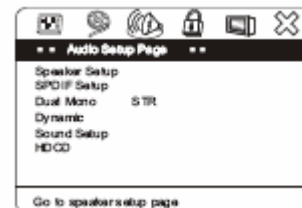

### Speaker setup

Downmix:

Standaard instelling is : STR

Aangezien de meeste DVD discs met het Dolby 5.1 kanaal audio zijn voorzien, moet u de opties LT/RT en STR gebruiken.

De STR optie wordt het meest gebruikt voor moderne TV toestellen en audio apparatuur. De LT/RT optie dient u alleen te gebruiken in combinatie met speciale Dolby Pro-Logic versterkers en ontvangers met ingebouwde decoders.

De VIRT Surround optie dient u te gebruiken indien u van plan bent alleen 2 luidsprekers te gebruiken (stereo).

### Post DRC

Standaard instelling is : OFF

Selecteer hier Auto of OFF, of laat deze op de standaard instelling.

Deze optie regelt het verschil tussen maximum en minimum signaal niveaus.

### SPDIF

Kies welke kanalen er zullen worden gebruikt voor de DVD speler.

Met de pijltjes toetsen kunt u uw keuze maken.

Druk vervolgens op ENTER om uw keuze te bevestigen. Standaard instelling is : ON

De SPDIF instelling maakt gebruik van de speciale digitale uitgang op dit apparaat, zodat u kunt genieten van het Dolby Prologic geluid.

