

DRAAGBARE CD-SPELER MODEL: MPR-85

B BEDIENINGSORGANEN

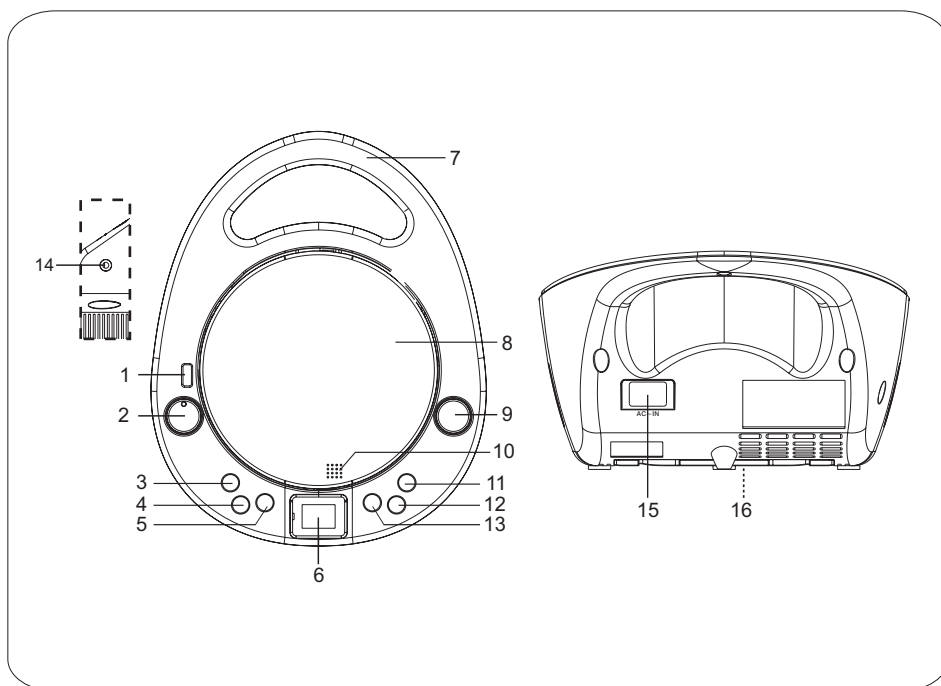

- | | |
|----------------------------------|---|
| 1. Functieschakelaar (FM/OFF/CD) | 9. Afstemregelaar (TUNING/Afstemschaal) |
| 2. Volumeregelaar (+ VOL -) | 10. CD Open |
| 3. CD Herhaaltoets (REPEAT) | 11. CD PROGRAMMATOETS (PROG.) |
| 4. CD Overslaantoets (SKIP -) | 12. CD Stoptoets (■) |
| 5. CD Overslaantoets (SKIP +) | 13. Afspeel-/Pauzetoets (▶) |
| 6. LCD-scherm | 14. Hoofdtelefoonaansluiting |
| 7. HANDGREEP | 15. Aansluiting netsnoer (AC~IN) |
| 8. Disc-compartment | 16. Batterijvak |

Installatie

1. Water en vocht – Gebruik dit apparaat niet in de buurt van water, zoals bij een badkuip, wasbak, keukenspoelbak, wastobbe, in een natte kelder, zwembad en dergelijke.
2. Hitte – Gebruik dit apparaat niet in de buurt van warmtebronnen, inclusief verwarmingsroosters, fornuizen of andere apparaten die warmte produceren.
3. Plaatsingsoppervlak – Zet het apparaat op een vlakke, gelijkmatige ondergrond.
4. Ventilatie - Het apparaat dient geplaatst te worden met voldoende ruimte rondom, zodat goede ventilatie wordt verzekerd.
 Houd 10 cm (4 in.) afstand van de achter- en bovenkant van het apparaat en 5 cm (2 in.) van de andere kanten.
 -Zet het apparaat niet op een bed of tapijt of vergelijkbaar oppervlak, dat de ventilatieopeningen zou kunnen blokkeren.
 -Plaats het apparaat niet in een boekenkast, kast of luchtdicht rek, waar de ventilatie gehinderd kan worden.
5. Inbrengen van voorwerpen en vloeistoffen – Zorg ervoor dat er geen voorwerpen of vloeistoffen door de ventilatieopeningen in het apparaat terechtkomen.
6. Condensatie – Er kan vocht neerslaan op de opnamelens van de CD-lezer wanneer:
 -Het apparaat wordt verplaatst van een koude naar een warme plek.
 -De verwarming net is aangezet
 -het apparaat in een zeer vochtige ruimte wordt gebruikt
 -het apparaat wordt afgekoeld door een airconditioner
 Wanneer er zich condens bevindt in het apparaat, kan het zijn dat het niet goed werkt. Als dit het geval is, laat het apparaat dan een paar uur staan en probeer het dan opnieuw. troomvoorziening
1. Stroombronnen – U kunt het apparaat gebruiken met batterijen of met een externe gelijkstroom netadapter, zoals omschreven in de gebruiksaanwijzing en aangegeven op het apparaat.
2. Externe gelijkstroom netadapter
 -Wanneer u de voedingsconnector uit de aansluiting haalt, houd dan de connector vast. Trek niet aan het snoer zelf.
 -Raak de voedingsconnector nooit met natte handen aan, omdat dit brand of schokken tot gevolg kan hebben.
 -Snoeren voor voedingen dienen goed beveiligd te worden, zodat wordt voorkomen dat ze doorstoken worden of er over wordt gelopen. Let in het bijzonder op het netsnoer.
 -Voorkom dat gelijkstroom voedingsconnectors en verlengsnoeren zwaarder worden belast dan hun capaciteit, omdat dit brand of schokken tot gevolg kan hebben.
3. Wanneer het apparaat niet wordt gebruikt – Haal de gelijkstroom voedingsconnector uit de aansluiting van het apparaat. Als het apparaat wordt gebruikt met batterijen, verwijder die dan als het apparaat gedurende enkele maanden of langer niet wordt gebruikt. Wanneer de voeding aangesloten blijft, zal er een kleine stroom naar het apparaat blijven lopen, zelfs als het is uitgeschakeld.

D STROOMVOORZIENING

BELANGRIJK

Zorg ervoor dat de functieschakelaar in de stand "OFF" (UIT) staat voordat de externe gelijkstroom voedingsadapter wordt aangesloten.

LET OP

Gebruik alleen de meegeleverde externe gelijkstroom voedingsadapter. Gebruik met andere snoeren kan mogelijk brand tot gevolg hebben.

Gebruik met batterijen

Open het deksel van het batterijvak aan de achterzijde en plaats zes (maat C) batterijen, niet meegeleverd, met de  en  markeringen in de juiste positie. Sluit dan het deksel.

Haal om van de externe adapter om te schakelen naar batterijvoeding de connector van de externe adapter uit de aansluiting.

De batterijen dienen vervangen te worden als:
Het geluid van de radio vervormd wordt tijdens het gebruik.

E BEDIENING VAN DE CD





1. Stel de functie in op CD.
2. OPEN het disc compartiment en plaats een disc met de bedrukte zijde naar boven. Het totaal aantal nummers wordt weergegeven.



3. Druk  AFSPLELEN/PAUZE om het afspelen te starten. Het volgnummer van het nummer dat wordt afgespeeld wordt weergegeven.

4. Draai aan de volumeknop om het volume aan te passen.

■ STOP – Stopt het afspelen.

 AFSPLELEN/PAUZE – Pauzeert het afspelen. Druk opnieuw op deze toets om het afspelen te hervatten.

 ,  SKIP/ZOEKEN – Zoekt naar een bepaald punt tijdens het afspelen. Houd  of  ingedrukt en laat hem daarna los.

- Springt naar het begin van een nummer. Druk herhaaldelijk  of .

HERHALEN

Druk eenmaal de "PROG." toets.

Een enkel nummer wordt herhaaldelijk afgespeeld.

Kies een nummer met  of .

Druk tweemaal REPEAT.

Alle nummers worden herhaaldelijk afgespeeld.

PROGRAMMA

Druk de "PROG." toets wanneer het apparaat stil staat en gebruik  of  om het nummer te selecteren. Druk dan opnieuw de "PROG." toets. Herhaal alle bovenstaande stappen om de nummers in de gewenste volgorde te programmeren. Er kunnen maximaal 20 nummers geprogrammeerd worden. Druk de afspeltoets om het afspelen van het programma te starten. Druk tweemaal de stoptoets ■ om het programmageheugen leeg te maken.

F BEDIENING VAN DE TUNER

1. Zet de functieschakelaar op FM.
2. Stem of op een station met de TUNING knop.
3. Draai aan de volumeknop om het volume aan te passen.

G ALGEMEEN

Als het scherm onjuist weergeeft of er zich een storing voordoet, haal dan de connector van de voedingsadapter uit het apparaat en verwijder alle batterijen om het scherm uit te schakelen. Schakel daarna de stroom weer in.

Het LCD-scherm kan wijzigen naar blauw of oranje.