

Déballage

Veillez vous assurer que les éléments suivants se trouvent dans l'emballage avec le lecteur DVD. Si un élément venait à manquer, contactez votre revendeur.



Lecteur DVD



Télécommande



Piles



Corde CD voiture



Adaptateur AC/DC

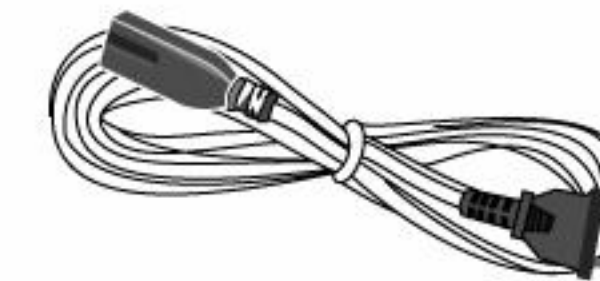

Cordon d'alimentation

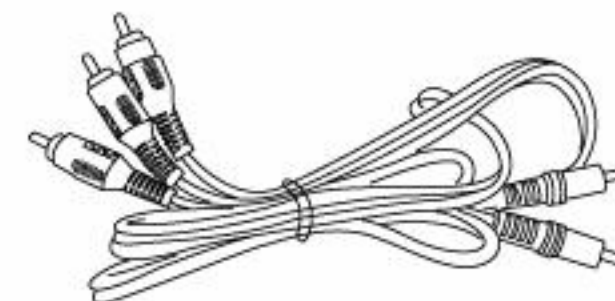

Câble RCA



Ecouteurs

.1.

Nomination des commandes

Appareil principal

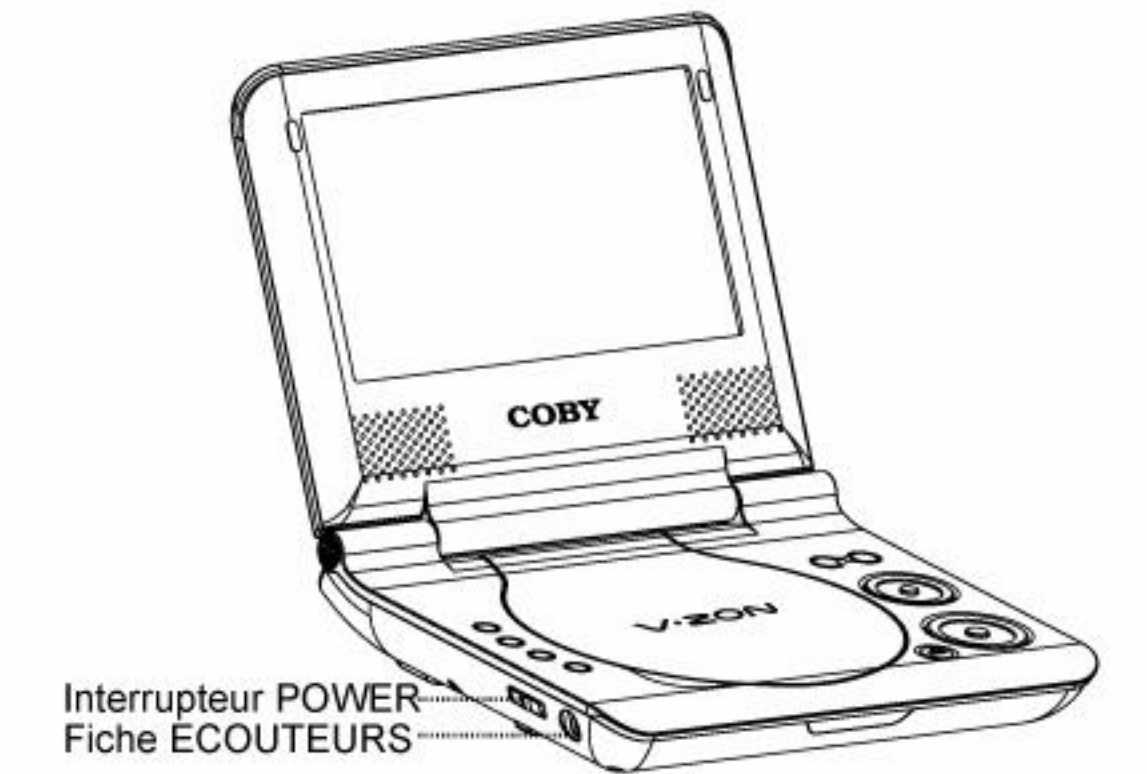
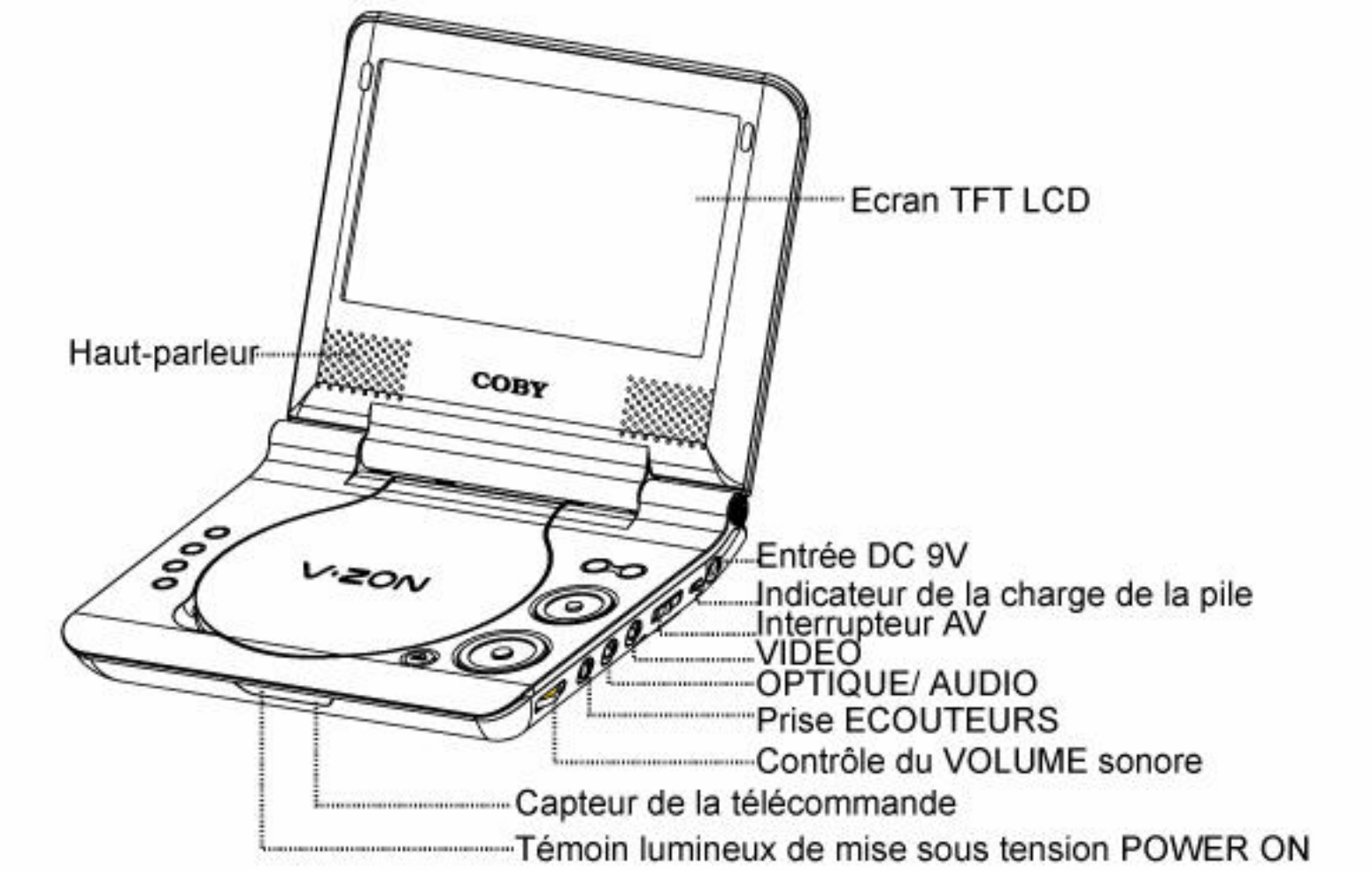

.2.

Boutons de fonction

Mode LCD

Pour régler la Luminosité, le Contraste et les Couleurs du panneau TFT

Appuyez sur le bouton du mode LCD, l'écran affichera :

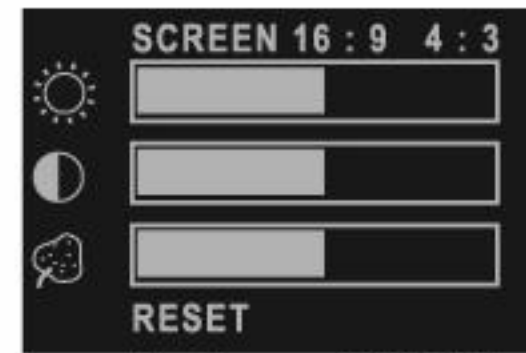

1. Appuyez sur le bouton de direction vers le haut/vers le bas pour surligner l'élément désiré et appuyez sur le bouton gauche/droite pour faire les ajustements.
2. Pour régler la taille de l'écran, appuyez sur le bouton de direction vers le haut/vers le bas pour sélectionner SCREEN et appuyez sur le bouton gauche/droite pour régler la taille de l'écran en 16:9 ou 4:3.
3. Pour restaurer tous les éléments, sélectionnez RESET avec le bouton de direction vers le haut/vers le bas puis appuyez sur le bouton de direction gauche/droite pour confirmer.

Affichage

Appuyez sur le bouton Affichage pour indiquer l'heure et les informations concernant l'état. Appuyez sur le bouton Affichage une troisième fois pour sortir du mode affichage. En mode ENTER AV (faites glisser l'interrupteur AV sur IN, appuyez sur le bouton Affichage pour changer entre le TV SYSTEME entre NTSC et PAL.

Play/Pause/Stop

Appuyez sur le bouton Play une première fois pour lire le disque. Appuyez sur le bouton une deuxième fois pour mettre sur pause la lecture (image figée). Appuyez sur le bouton encore une fois pour reprendre la lecture. Appuyez sur le bouton STOP une fois pour arrêter la lecture. Appuyez sur le bouton PLAY pour reprendre la lecture. Le disque commencera à lire à l'endroit où il s'est arrêté. Appuyez sur le bouton STOP une deuxième fois pour arrêter la lecture. Appuyez sur le bouton PLAY pour reprendre la lecture. Le disque commencera sa lecture au début.

Avance/Retour

Appuyez sur ce bouton pour avancer les chapitres du DVD ou les pistes du CD. Appuyez sur ce bouton pour retourner en arrière des chapitres du DVD ou des pistes du CD.

NOTE: Le lecteur n'avancera ou ne retournera pas pendant la partie des AVERTISSEMENTS d'un disque DVD. Les DVD avec un seul chapitre ou les CD à une seule piste ne pourront pas être avancés ou reculés.

Avance Rapide/Retour rapide

Appuyez sur ce bouton pour avancer rapidement dans le disque. Appuyez plusieurs fois sur ce bouton pour augmenter la vitesse.

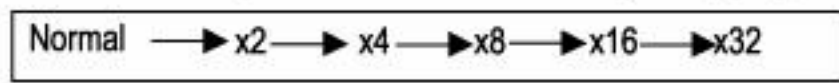

Appuyez sur ce bouton pour retourner rapidement dans le disque. Appuyez plusieurs fois sur ce bouton pour augmenter la vitesse. Appuyez sur PLAY pour reprendre la lecture normale.

NOTE: Le lecteur n'avancera ou ne retournera rapidement pas pendant la partie des AVERTISSEMENTS d'un disque DVD.

RALENTI

Appuyez sur le bouton SLOW pour lire au ralenti. Appuyez plusieurs fois sur ce bouton fera baisser la vitesse.

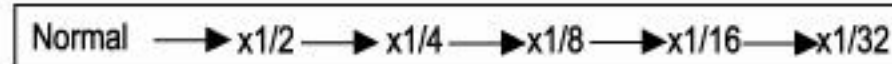

NOTE: Le lecteur sera sur silencieux en mode SLOW

Boutons de Fonction

MENU/TITRE du Disque

Menu Quand vous lisez un DVD, appuyez sur le bouton MENU pour retourner au menu de démarrage du disque DVD.

Title Quand vous lisez un DVD, appuyez sur le bouton TITRE pour retourner au début du menu du Titre.

NOTE: Certains disques DVD ne permettent pas la fonction TITRE.

Sélectionnez un élément dans le menu

Dans le menu de démarrage du disque DVD ou dans le menu de Configuration

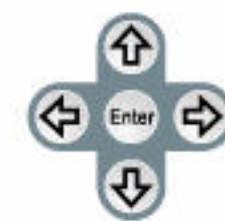

Appuyez sur les boutons DIRECTION pour mettre en surbrillance les icônes des fonctions. Appuyez sur ENTER pour confirmer votre sélection.

Clear Appuyez sur le bouton CLEAR pour annuler une entrée.

Appuyez sur le bouton RETURN sur l'unité principale pour retourner au niveau supérieur du menu.

Clavier Numérique (Accès au hasard des Programmes)

- 1) Pour accéder directement à un chapitre d'un DVD ou à une piste d'un CD, entrez le numéro du chapitre d'un DVD ou d'une piste d'un CD sur le clavier numérique.
- 2) Entrez les données du menu de démarrage du disque DVD ou du menu de Configuration du lecteur.

NOTE: certains disques DVD ne n'ont pas la fonction accès direct.

SILENCIEUX

Mute Appuyez sur le bouton MUTE pour sélectionner silencieux on ou off.

ZOOM

LIRE UN DVD

Appuyez sur le bouton ZOOM plusieurs fois et l'écran TV affichera : ZOOMx2 → ZOOMx4 → ZOOMx1

LIRE DES JPEG

Appuyez sur le bouton ZOOM plusieurs fois et l'écran TV affichera : 25% → 50% → 100% → 150% → 200%

Quand vous êtes à 100%, appuyez sur les boutons directionnels pour faire tourner l'image. Quand vous êtes à 150% ou 200%, appuyez sur les boutons directionnels pour déplacer la position de l'image.

NOTE: La qualité de l'image baisse au fur et à mesure que la taille de l'image augmente.

Boutons de Fonction

RECHERCHE

Allez à un endroit désiré. (titre, chapitre, heure ou piste désiré)

Lecture du DVD

Recherche par Titre/Chapitre

- Appuyez une fois sur le bouton SEARCH, l'image ci-dessous apparaîtra :
- Appuyez sur le bouton de direction LEFT/RIGHT pour surligner la sélection.
- Entrez le titre/chapitre désiré grâce aux touches numériques.
- Appuyez sur le bouton ENTER pour lancer la recherche.
- Pour quitter, appuyez de nouveau sur SEARCH.



Recherche par l'Heure (seulement disponible sur certains DVD)

- Appuyez deux fois sur le bouton SEARCH pour faire apparaître l'élément de recherche.
- Entrez la seconde, la minute et l'heure grâce aux touches numériques.
- Appuyez sur le bouton ENTER pour lancer la recherche.
- Pour annuler les informations incorrectes que vous avez entrés, appuyez sur le bouton Clear.
- Pour quitter, appuyez de nouveau sur SEARCH.

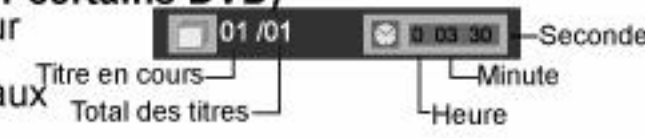

Lire un CD/Recherche par l'heure

- Appuyez une fois sur le bouton SEARCH pour faire apparaître l'élément de recherche.
- Entrez la seconde, la minute et l'heure.
- Pour annuler les informations incorrectes que vous avez entrés, appuyez sur le bouton Clear. Pour exécuter la recherche, appuyez sur le bouton ENTER.
- Pour quitter, appuyez de nouveau sur SEARCH.

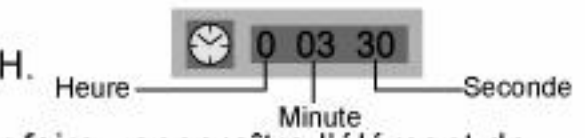

Répétition de la Section A-B

Pour répéter une section spécifique d'un disque. Appuyez sur le bouton A-B au début de la section désirée. "Répétition A" apparaît à l'écran. Appuyez sur le bouton A-B de nouveau à la fin de la section désirée. "Répétition A-B" apparaît à l'écran. Le lecteur commencera la répétition la section sélectionnée de A à B jusqu'à ce que la fonction soit annulée. Pour annuler la fonction, appuyez sur le bouton A-B une troisième fois pour retourner à la lecture normale.

NOTE: Certains DVD ne permettent pas la fonction de répétition A-B. Cette fonction ne peut pas s'appliquer aux disques MP3.

REPETITION

Appuyez sur le bouton REPEAT plusieurs fois pour sélectionner le mode répétition.

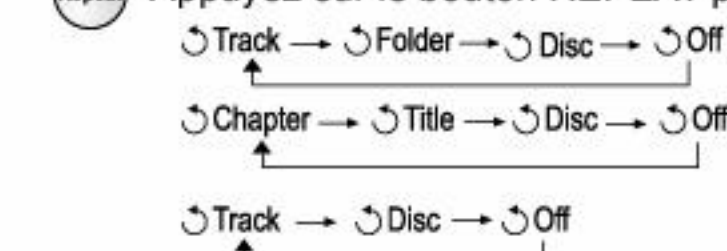

NOTE: Certains DVD ne permettent pas la fonction REPEAT

STEP

Appuyez sur le bouton STEP pendant la lecture, les images seront visionnées une à une. Appuyez sur le bouton PLAY pour sortir du mode STEP.

Multi-Angle/Sous-titre/Audio

Pendant la lecture d'un DVD, appuyez sur le bouton ANGLE pour visualiser plusieurs angles de prise de vues de la caméra. Un disque DVD peut contenir jusqu'à 9 angles de prises de vues de la caméra sélectionnables.

Pendant la lecture d'un DVD, appuyez sur le bouton Sous-Titre pour sélectionner la langue des sous-titres possibles. Un disque DVD peut contenir jusqu'à 32 sous-titres sélectionnables.

Boutons de fonction

Pendant la lecture d'un disque DVD, appuyez sur le bouton AUDIO pour sélectionner la langue audio de la bande-son. Un disque DVD peut contenir jusqu'à 8 langues audio sélectionnables pour la bande-son.

NOTE: Certains DVD ne possèdent pas les fonctions multiples d'ANGLES, SOUS-TITRES ou AUDIO.

CONFIGURATION

Appuyez sur le bouton SETUP pour entrer dans le menu de configuration du lecteur. Le menu de SETUP permet à l'utilisateur de régler les détails de configuration du lecteur DVD. Veuillez lire le "menu de SETUP" du manuel pour plus de conseils sur la façon d'utiliser le menu de SETUP.

PROGRAMME

Pour programmer la lecture d'un disque dans un ordre désiré.

NOTE: La fonction Programme est disponible quand le lecteur est en mode Off de Navigation. Appuyez sur le bouton PBC pour régler la Navigation sur Off.

Pre-gram Appuyez sur le bouton Program pour entrer dans le menu du programme.

- Lorsque le menu programme apparaît, surlignez la colonne « Title » grâce au bouton droit, sélectionnez le titre grâce au bouton UP/DOWN.
- Appuyez sur le bouton right pour aller à la colonne « Chapter ». Appuyez sur le bouton up/down pour sélectionner le chapitre.
- Appuyez sur le bouton PLAY pour confirmer.

NOTE: Vous pouvez entrer directement le titre/chapitre grâce aux boutons numériques. Appuyez sur sur le bouton de direction pour naviguer entre les chiffres.

- Répétez les étapes ci-dessus pour régler jusqu'à 20 programmes.
- Appuyez sur PLAY pour lancer la lecture.
- Pour quitter, appuyez sur le bouton PROG.

En mode CD

- Lorsque le menu programme apparaît, appuyez sur le bouton de direction droit pour surligner la colonne « track » et sélectionnez la piste désirée grâce au bouton de direction vers le haut/vers le bas.
- Appuyez sur le bouton PLAY pour confirmer.

NOTE: vous pouvez rentrer directement le numéro de piste avec les boutons numériques.

EN mode MP3

- Lorsque le menu programme apparaît, appuyez sur le bouton de direction pour sélectionner un fichier désiré.

- Les fichiers désirés peuvent être dans des dossiers différents, appuyez sur le bouton gauche/droite pour ouvrir/quitter le dossier.
- Appuyez sur le bouton de direction droit pour confirmer. Le fichier choisi sera considéré comme un fichier programmé.
- Répétez les étapes ci-dessus pour sélectionner les pistes que vous souhaitez lire.
- Appuyez sur PLAY pour lancer la lecture. Pour quitter, appuyez sur le bouton PROG.

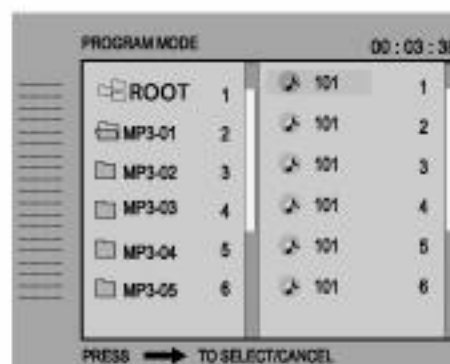
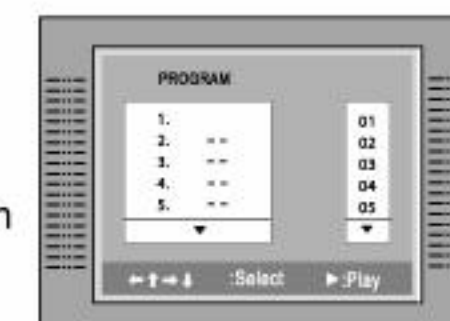
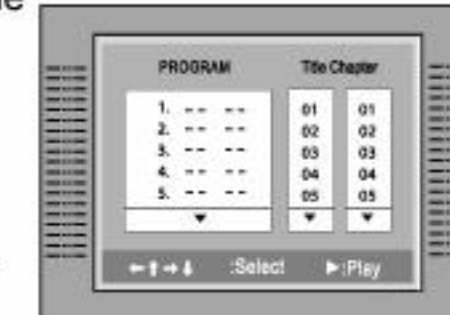

Menu de configuration

Plusieurs fonctions du lecteur DVD peuvent être réglées dans le menu de SETUP.

1. Appuyez sur le bouton SETUP pour afficher le menu «setup ».
2. Appuyez sur le bouton de direction pour sélectionner l'élément désiré.
3. Appuyez sur le bouton ENTER pour confirmer.
4. Appuyez de nouveau sur le bouton SETUP pour quitter. Ou sélectionnez « EXIT » du menu setup et appuyez sur ENTER pour confirmer.

NOTE:

Assurez-vous que le lecteur soit en mode STOP avant de faire les réglages.

Configuration de la Langue

Appuyez sur les touches directionnelles pour mettre en surbrillance l'élément de la LANGUE désirée.

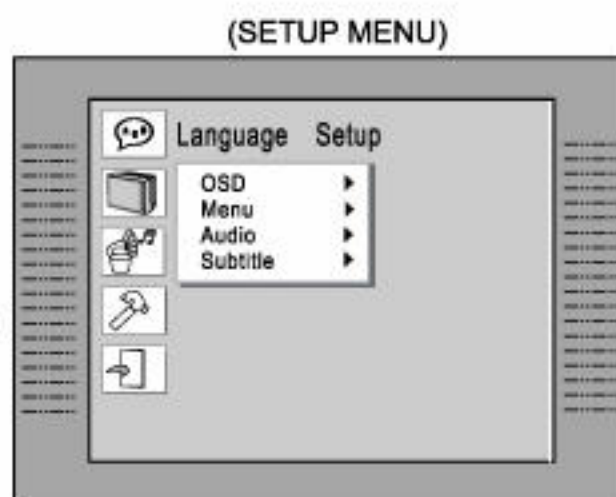

Eléments	Instructions	Réglages par défaut
OSD	Pour sélectionner la langue de l'OSD.	Anglais
Menu	Pour sélectionner la langue du Menu.	Anglais
Audio	Pour sélectionner la langue audio des pistes audio	Anglais
Subtitile	Pour sélectionner la langue des sous-titres. Quand OFF est sélectionné, le sous-titre ne sera pas affiché	Anglais

Configuration de l'écran

Appuyez sur les touches directionnelles pour mettre en surbrillance l'élément de l'ECRAN désiré.

Eléments	Instructions	Réglages par défaut
TV Type	Pour sélectionner la taille de l'écran TV entre: 4:3 PS (Pan Scan);4:3LB (Letter Box);16:9 (Wide Screen)	16:9
Screen saver	Pour régler la fonction Economiseur d'écran sur ON ou sur OFF	OFF
TV System	Pour sélectionner le Système TV entre: NTSC ; PAL ; AUTO	NTSC

NOTE:

- Certains disques DVD sont formatés en écran large (16:9) ou en « letter box » (4:3) uniquement. Réglez le paramètre du lecteur ne changera pas la taille de l'écran pour ces disques à "Format unique".
- Le système TV pour l'Amérique du Nord est NTSC. Auto ne doit être utilisé uniquement si vous avez un TV Multi-Systèmes.

Configuration Audio

Eléments	Instructions	Réglages par défaut
Digital Out	Pour sélectionner la sortie numérique parmi: SPDIF/ PCM; SPDIF/ RAW; OFF	SPDIF/RAW

NOTE:

Quand la SORTIE Numérique n'est pas utilisée, il est recommandé d'éteindre le paramètre de Sortie Numérique afin de minimiser les interférences de circuit.

Configuration personnalisée

Appuyez sur les touches directionnelles pour mettre en surbrillance l'élément désiré :
Contrôle Parental, mot de passe, marquage de l'angle, défaut)

A). Contrôle Parental

- Il existe huit niveaux de contrôle parental. Le niveau un est pour les disques qui peuvent être visionnés par tout le monde à tout âges. Le niveau huit est approprié pour les adultes uniquement.
- Pour changer le paramétrage du contrôle parental, vous devez entrer d'abord un code à 4 chiffres. Le code par défaut est 8888.) Quand vous avez entré ce code et qu'il est confirmé, le menu de réglage du niveau apparaîtra. Sélectionnez le niveau approprié avec les touches HAUT/BAS et appuyez sur ENTER pour confirmer.

B). Mot de passe

Déplacez le curseur sur la question PASSWORD et appuyez sur ENTER. Entrez le mot de passe 8888 à la première utilisation après la confirmation, on vous demandera d'entrer votre propre mot de passer et de le vérifier.

AVERTISSEMENT:

- Veuillez conserver votre mot de passe dans un endroit sûr, sinon vous ne pourrez pas changer le contrôle parental sans ce mot de passe.
- Veuillez vous souvenir de votre mot de passe, étant donné que les paramètres par DEFAULT seront à zéro ainsi que le PASSWORD reviendra au défaut d'usine.

C). Marquage de l'angle

Choisissez entre ON et OFF.

Quand la fonction Marquage de l'angle est sur on, une icône s'affichera à l'écran. Si le disque possède plusieurs angles de prises de vues disponibles :

Appuyez sur ANGLE sur la télécommande pour profiter de toutes ces vues

D). Défaut

Cette fonction vous permet de remettre les paramètres du lecteur sur les paramètres de défaut d'usine. Tous les réglages seront modifiés et remis sur les paramètres de défaut d'usine.

Nomination des commandes

Appareil principal

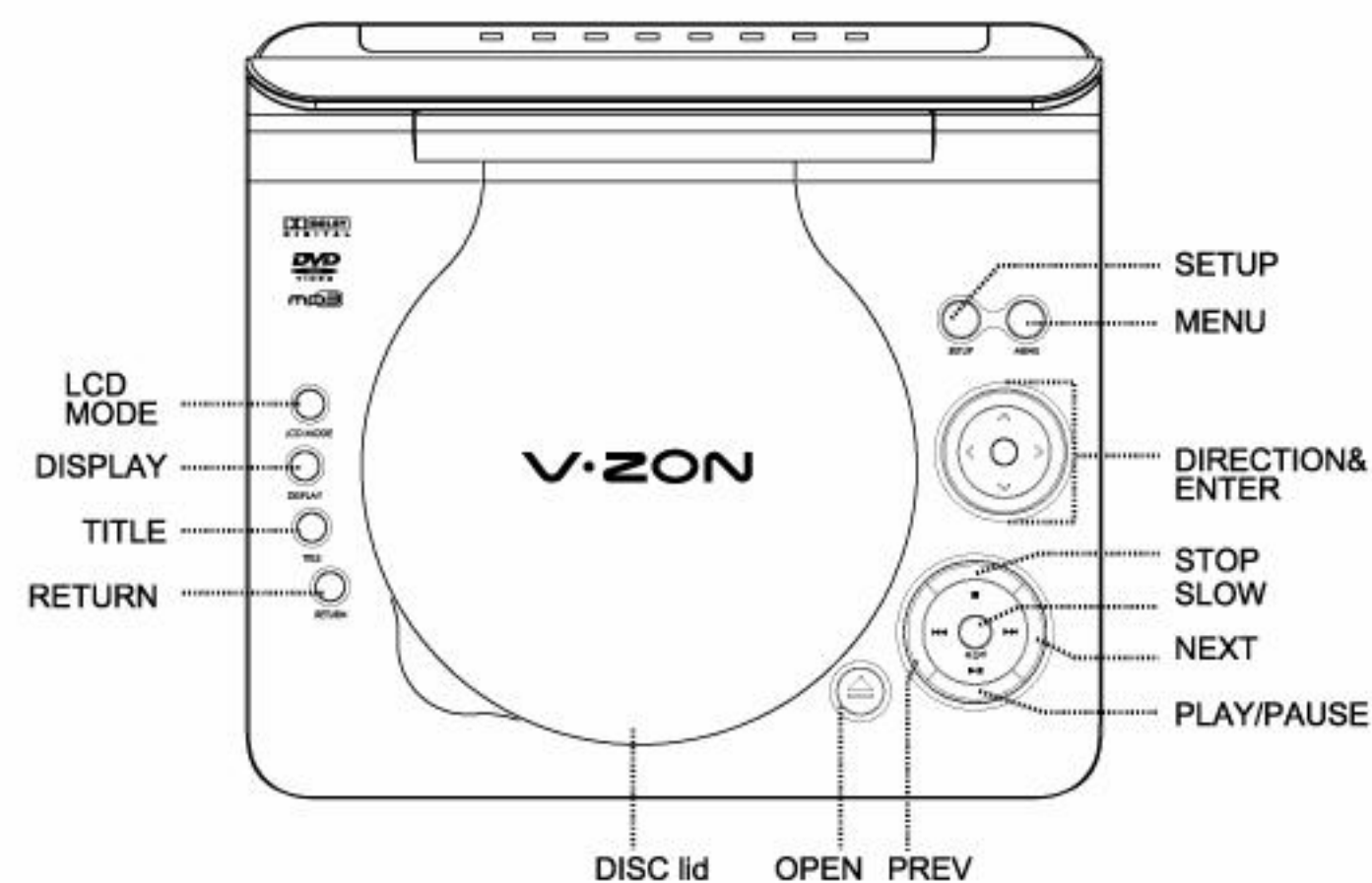

NOTE:

- Placez un disque avec l'étiquette vers le haut et poussez doucement sur le milieu du disque pour qu'il se mette en place.
- Pour commencer la lecture, appuyez sur le bouton ENTER.
- Pour arrêter la lecture, appuyez sur le bouton STOP.
- Pour avancer en avant/arrière, appuyez le bouton PREC/NEXT :/9.
- Pour avancer en avant/arrière rapidement, appuyez le bouton PREC/NEXT pendant environ deux secondes.
- Etat de le DEL Power ON:
 - Elle est verte en lecture normale.
 - Rouge en mode STANDBY.

.3.

Nomination des commandes

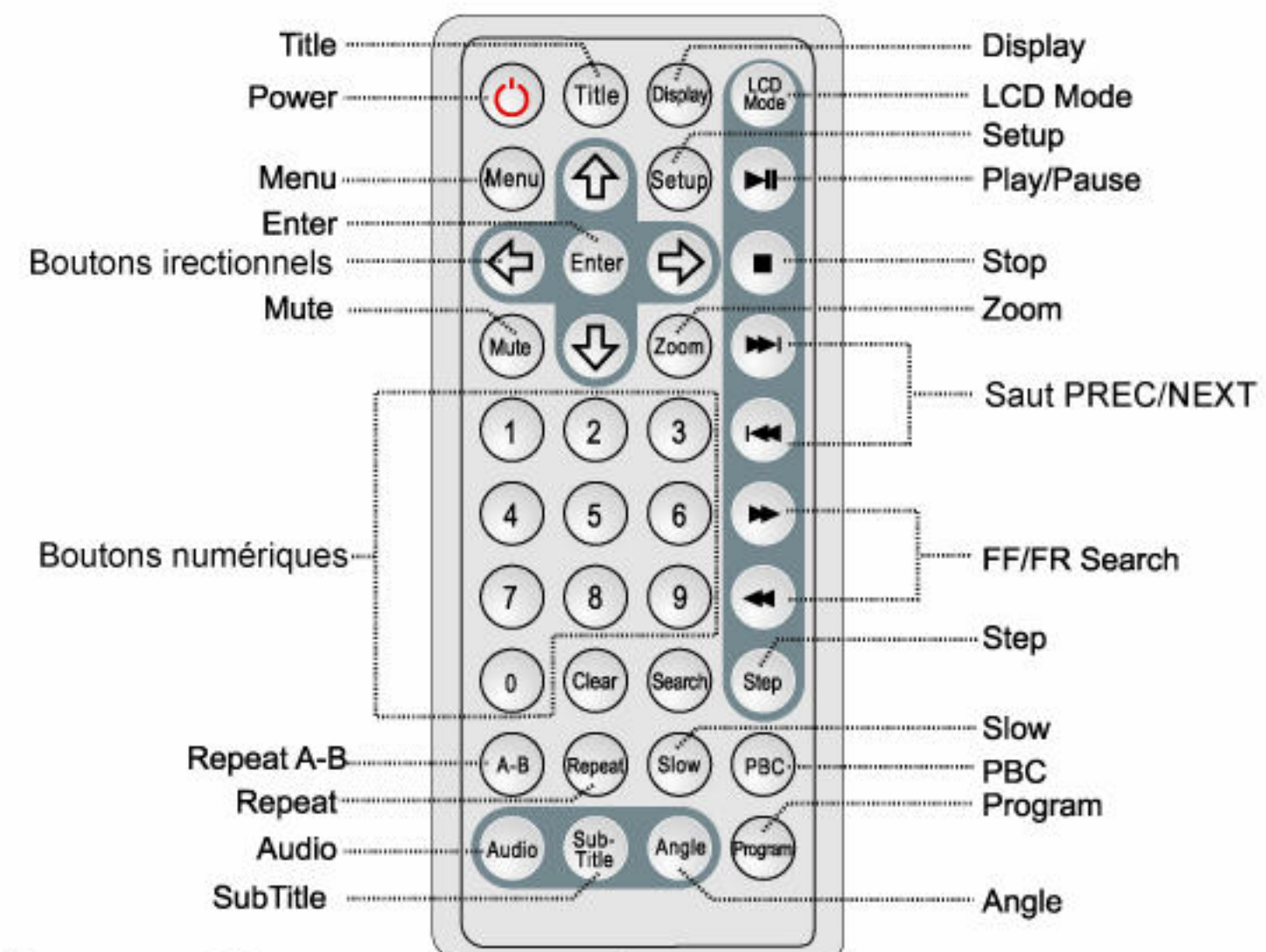

Télécommande

Installation de la pile

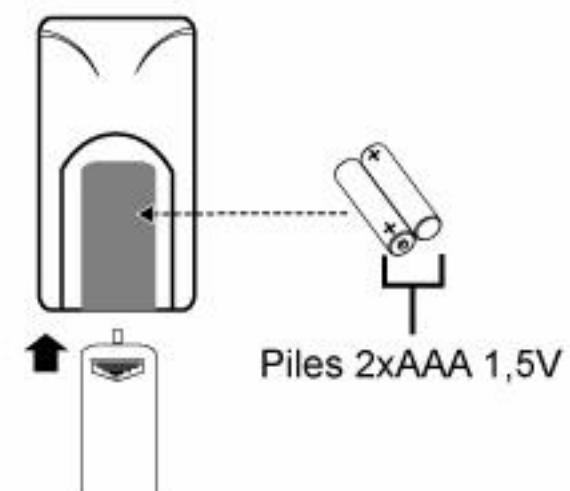

NOTE:

- Référez-vous au diagramme. Ouvrir le compartiment à pile de la télécommande. Insérez les piles, puis fermez le compartiment.
- Pour utiliser la télécommande, pointez le vers les senseurs de l'appareil et placez-vous à une distance de 5 mètres et à un angle de 60 degrés.
- Généralement, les piles durent environ un an. Remplacez les piles si la télécommande ne fonctionne pas.
- Ne renversez pas de l'eau sur la télécommande.
- N'utilisez pas la télécommande pour d'autres appareils en même temps.
- Retirez les piles si la télécommande n'a pas été utilisée pendant une longue période.

AVERTISSEMENT :

- Les piles de cet appareil peuvent causer des incendies ou tout autre choc électrique s'ils sont mal utilisés.
- Ne pas recharger, démonter, incinérer, ou chauffer la pile à 1000C (2120F)
- L'utilisation d'une autre pile peut créer un incendie ou un risque d'explosion. Jetez les piles usées.
- Ne pas les jeter dans le feu.
- Gardez les piles hors de la portée des enfants.

.4.

Connexions

Connexion à un TV

Si la télévision a une entrée vidéo, connectez le lecteur DVD avec un câble vidéo. Ne pas connecter plus de deux connexions vidéo en même temps pour éviter l'interférence des images.

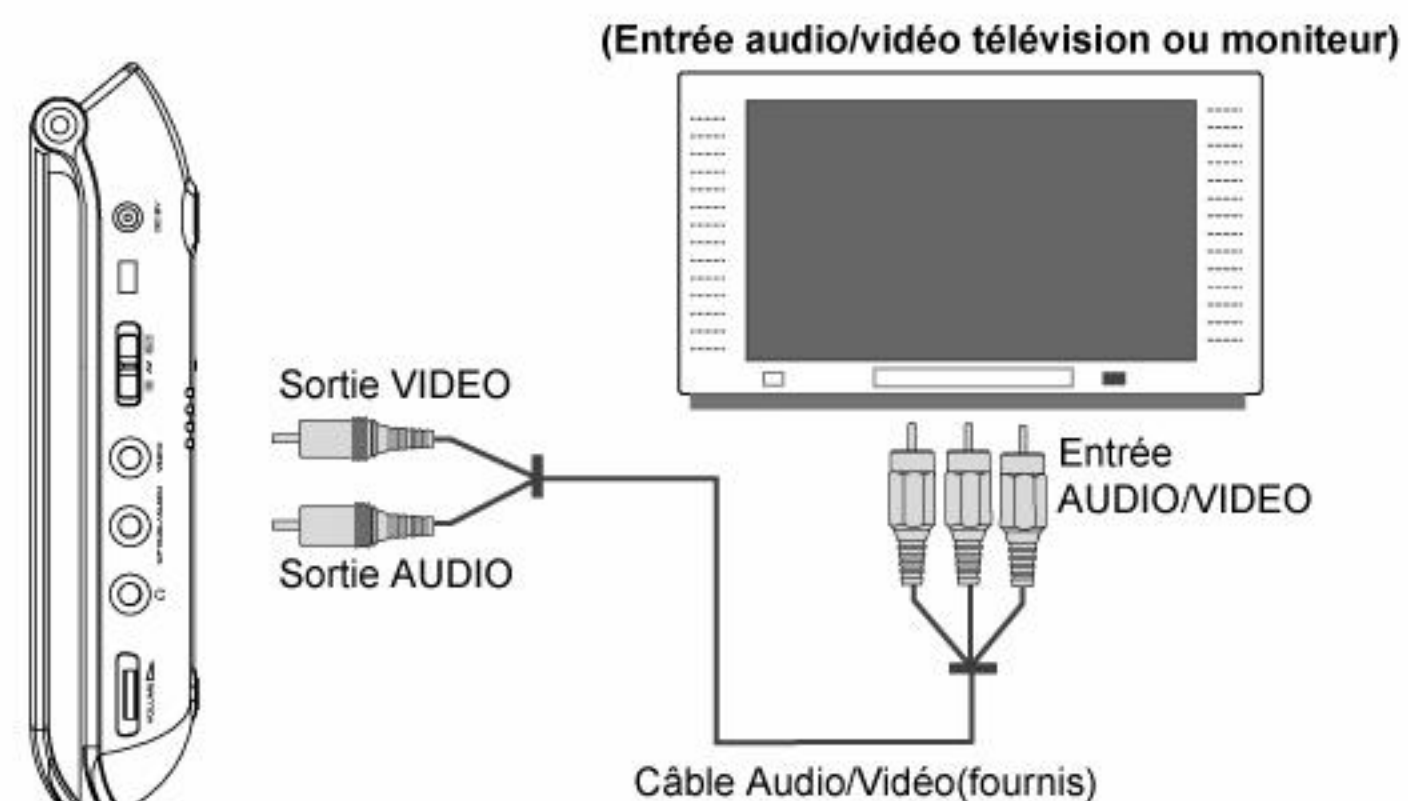

NOTE:

- Référez-vous également au manuel de l'utilisateur de votre TV.
- Avant de connecter le lecteur DVD sur un TV, assurez-vous d'éteindre l'alimentation et de débrancher les deux unités de la prise murale.

.5.

Connexions

Connexion à un amplificateur équipé d'un son Surround Dolby Pro Logic

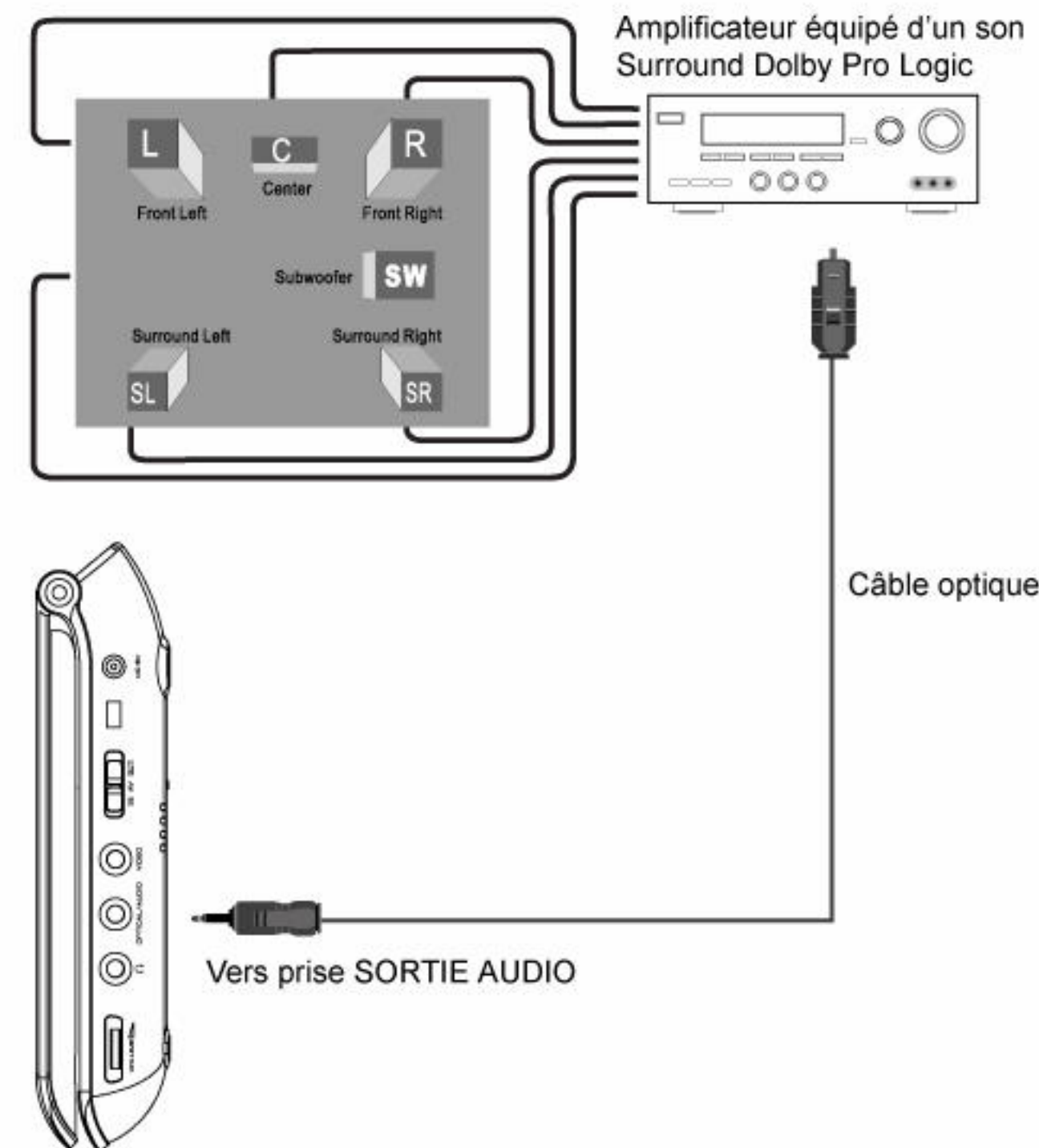

Avec un récepteur équipé de Dolby Digital

Connectez l'équipement. Référez-vous au manuel du récepteur

.6.

Préparations avant le fonctionnement

Insérez les piles → Télécommande

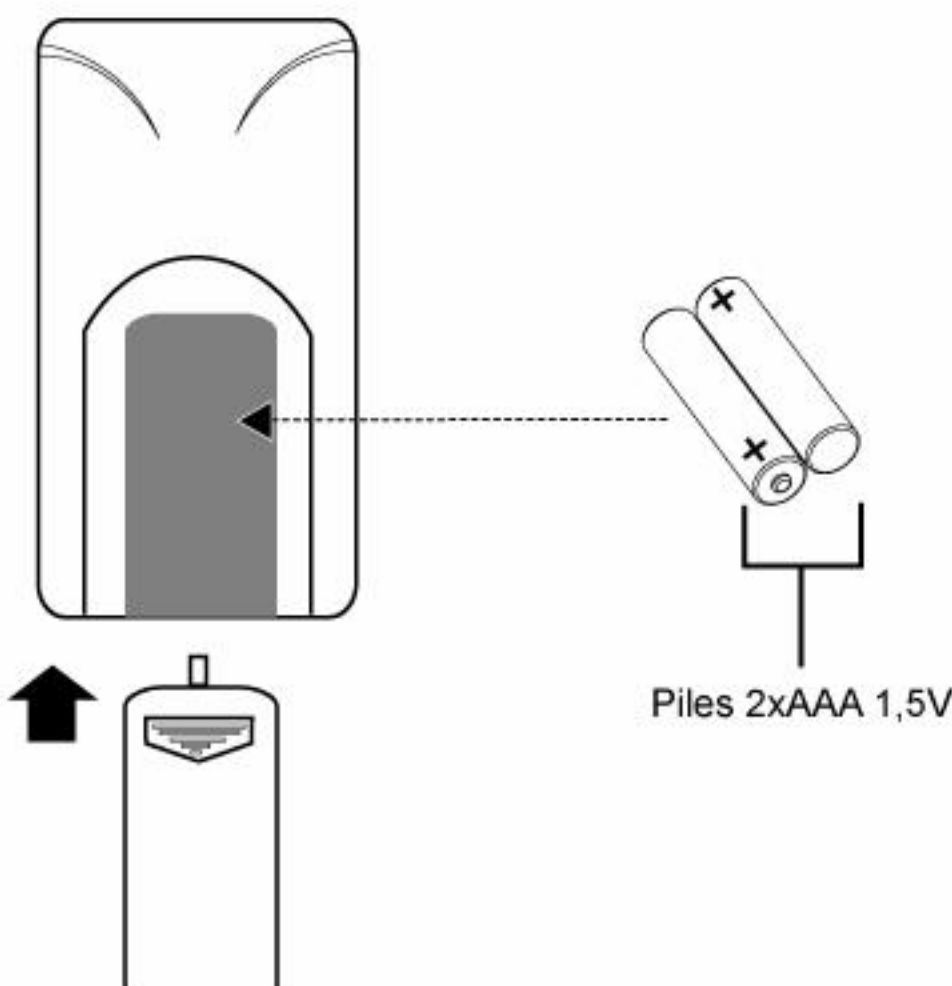

Piles 2xAAA 1,5V

Note:

1. Référez-vous au schéma. Ouvrez le compartiment à pile de la télécommande. Insérez les piles, puis fermez le compartiment.
2. Pour utiliser la télécommande, dirigez la vers le capteur de la télécommande l'appareil et faites la fonctionner à moins de 5 mètres et à un angle de 60°.
3. En règle générale, les piles durent pendant environ 1 an. Remplacez les piles si la télécommande ne fonctionne pas.
4. Retirez les piles si vous n'utilisez pas la télécommande pendant une période de temps prolongée.

Avertissements:

Les piles utilisées dans cet appareil peuvent présenter un risque d'incendie dû aux substances chimiques si elles sont mal traitées.

Ne rechargez pas, ne démontez pas ou ne faites pas brûler ou chauffer les piles à 100°C (212°F)

L'utilisation d'une pile différente peut présenter un risque d'incendie ou d'explosion. Jetez les piles dans un endroit de recyclage.

Conservez les piles hors de portée des enfants. Ne les démontez pas ou ne les jetez pas dans le feu.

Préparations avant le fonctionnement

Branchement de l'alimentation → AC Adapter

Adaptateur CA

L'adaptateur CA fonctionne sur du 100-240V~50/60Hz 2A Min
Sortie DC: 9V
Courant DC: 2.0A Min

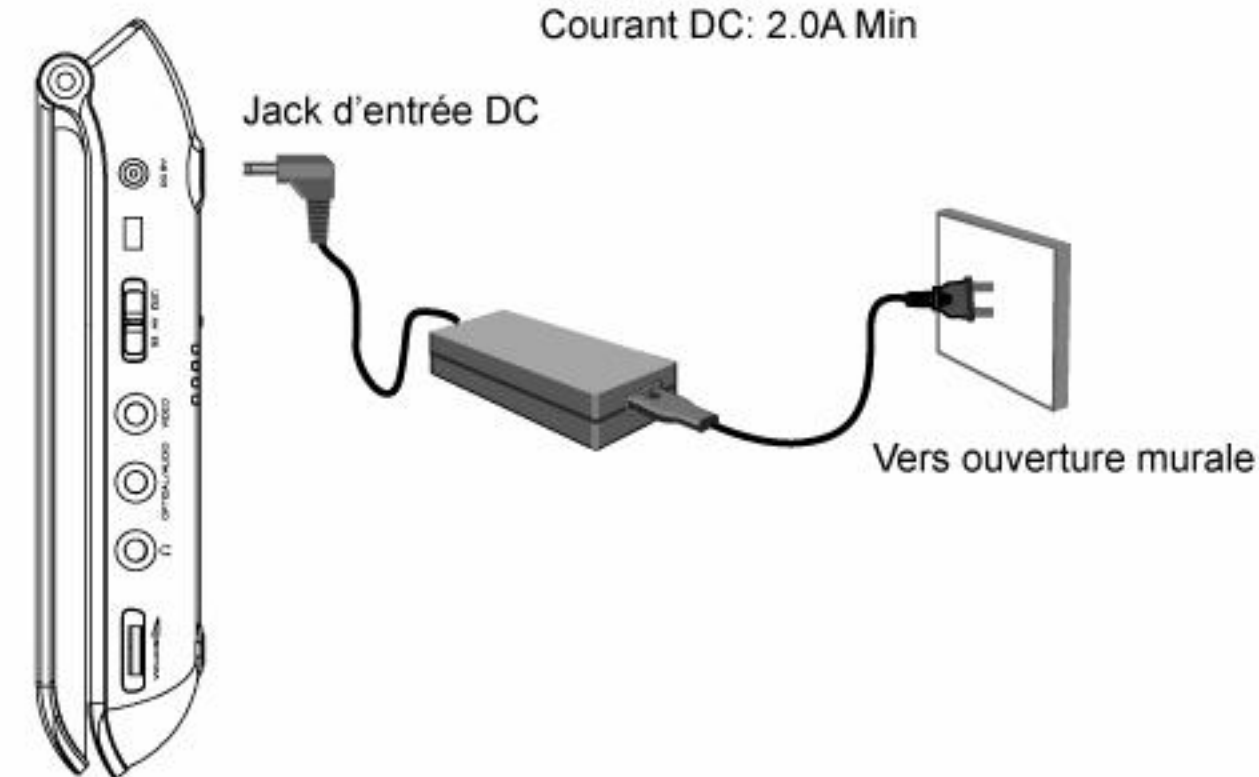

Attention:

Ne branchez pas la prise d'alimentation sur une prise murale non conforme à ce qui est indiqué sur la plaque nominale de l'appareil car il y a des risques d'incendie ou d'électrocution.

Ne branchez ou ne débranchez pas la prise d'alimentation avec les mains mouillées, ceci pourrait provoquer une électrocution.

N'utilisez pas d'adaptateur CA autre que celui qui est recommandé car un incendie pourrait se déclencher ou le lecteur pourrait être irrémédiablement endommagé.

Préparations avant le fonctionnement

Branchement de l'alimentation → Battery Pack

Pour un nouveau pack de piles rechargeables, nous vous recommandons de les charger pendant 4 heures.

1. Placez la pile dans le trou sur le bas du lecteur et insérez les crochets de la pile dans la fente.
2. Appuyez sur le bouton OPEN pour cibler la direction pour verrouiller.
3. Pour enlever la pile, appuyez sur le bouton OPEN pour déverrouiller la direction et faites glisser pour retirer la pile.

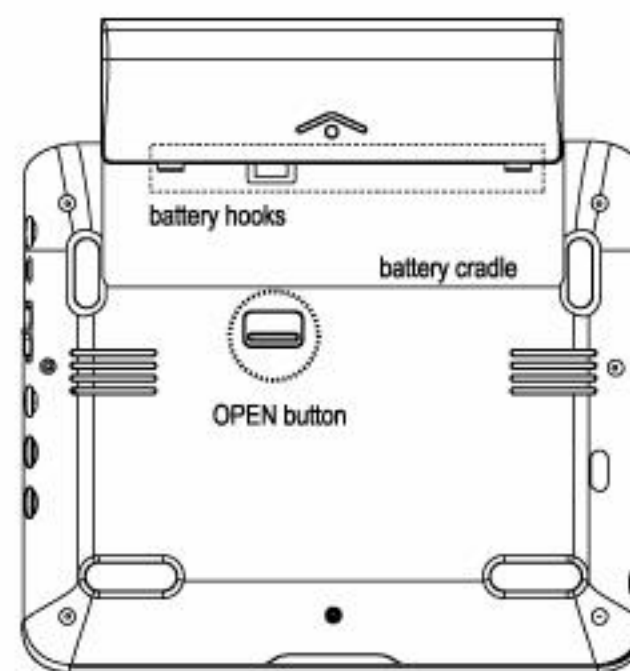

Pack pile rechargeable Li-ion 7.4V 3000mA/h

Recharger le pack pile

Le pack pile peut être rechargé jusqu'à 300 fois sans perte de performance. Pour la première utilisation, nous recommandons de recharger pendant au moins 4 heures.

Pour recharger la pile, attachez-la à l'appareil principal et allumez l'adaptateur AC. La lumière indicatrice du chargement est rouge pendant le chargement et deviendra verte lorsque la pile sera pleine.

NOTE: Lorsque le voltage de la pile est bas, l'appareil se mettra automatiquement en mode **STANDBY**.

Lire un disque

Lecture simple

Préparez l'alimentation.

1. Ouvrez le couvercle du lecteur DVD à la main. Faites glisser l'interrupteur **POWER** vers la gauche pour allumer l'appareil.
2. Charger un disque
Appuyez sur le bouton **OPEN** pour ouvrir le couvercle du disque et placez un disque avec l'étiquette vers le haut. Fermez le couvercle du compartiment à disque à la main.
- Si un disque à un côté est placé à l'envers, « PAS DE DISQUE » ("NO DISC") ou « DISQUE MAUVAIS ETAT » ("BAD DISC") apparaîtra à l'écran TV.
3. Démarrer la lecture
Appuyez sur le bouton **PLAY** pour commencer la lecture (certains disques pourront être lus directement).

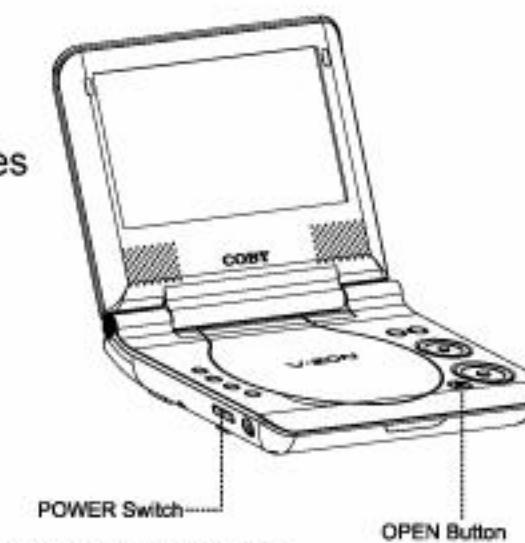

Si un menu d'un disque DVD apparaît à l'écran

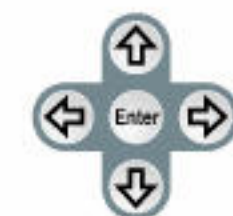

Appuyez sur les boutons **DIRECTION** pour sélectionner la fonction désirée dans le menu.
Appuyez sur le bouton **ENTER** pour confirmer la sélection du menu.

4. Régler le volume
Réglez le contrôle du volume sonore sur l'unité centrale pour obtenir le volume sonore désiré.

Messages problèmes disques

Le message suivant s'affichera à l'écran quand il y a un problème avec le format du disque chargé:

"WRONG REGIONAL DISC"

Le code pays du disque ne correspond pas à celui du lecteur (région 1 à région 6)

"WRONG PASSWORD"

La restriction du disque est supérieure à celle du lecteur.
Le lecteur ne peut lire le disque.

"WRONG DISC"

Le lecteur est équipé d'un logiciel de détection de qualité de disque automatique. Quand le lecteur détecte un problème ou un disque endommagé, l'appareil pourra peut-être lire le disque avec une basse qualité ou arrêter complètement la lecture selon la gravité du problème.

Les qualités de production des disques DVD varient. Certains disques peuvent dévier de la fabrication standard. Certains disques mal formatés peuvent être lus, toutefois la lecture et la qualité de fonctionnement peuvent être en dessous de la qualité standard.

POWER

Si vous n'utilisez pas le lecteur pendant une période prolongée, veuillez pousser l'interrupteur sur la position **OFF**.

COBY®



TF-DVD7107



FRENCH