

Configuration personnalisée

Druk op de Navigatietoetsen om het gewenste gebruikersitem te selecteren. (Parental Ctrl, Password, Angle Mark, Default)

A). Parental ctrl (Kinderslot)

- Er zijn 8 niveau's voor het kinderslot. Niveau één opent disks voor mensen van alle leeftijden. Niveau acht is alleen geschikt voor volwassenen.
- Om de instellingen van het kinderslot te veranderen moet er eerst een code van 4 cijfers worden ingevoerd. (De standaardcode is 8888.) Als de ingevoerde code bevestigd wordt, zal het instelmenu voor de niveau's verschijnen. Selecteer het geschikte niveau door op de UP/DOWN(OMHOOG/OMLAAG) toets te drukken en druk op de ENTER TOETS ter bevestiging.

B). Password (Wachtwoord)

Beweeg de cursor naar de PASSWORD (wachtwoord) prompt en druk op de ENTER TOETS. Voer het wachtwoord 8888 in als dit het eerste gebruik is. Na bevestiging kunt u een nieuwe code intoetsen en opnieuw bevestigen.

WAARSCHUWING:

- Bewaar een kopie van het nieuwe wachtwoord op een veilige plaats, anders is het niet mogelijk om het kinderslot te veranderen.
- Onthoud het wachtwoord, omdat de DEFAULT alles BEHALVE het wachtwoord terugstelt naar de standaardinstellingen.

C). Angle Mark (Hoekteken)

Kies tussen ON (aan) en OFF (uit).

Als de Angle Mark functie aan staat, zal er een icoontje op het scherm verschijnen indien de disk meerdere hoekbeelden beschikbaar stelt.

Druk op ANGLE (hoek) op de afstandsbediening om van deze beelden te genieten.

D). Default (Standaard)

Deze functie geeft u de mogelijkheid de speler terug te stellen naar de standaard fabrieksinstellingen. Alle instellingen zullen weer naar de originele instellingen worden teruggesteld.

De speler uitpakken

Controleer of de volgende items bij uw DVD-speler zijn meegeleverd. Neem contact op met uw verkoper, als er onderdelen ontbreken.



DVD speler



Afstandsbediening



Batterij



DC Autosnoer



AC/DC Adapter



Spanningskabel

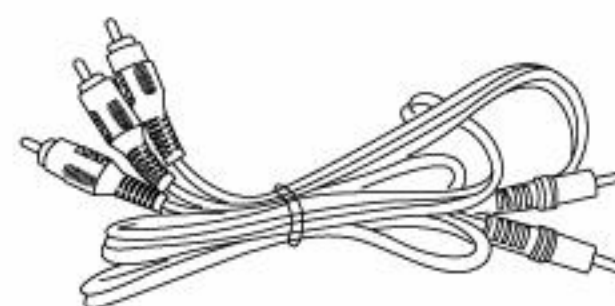

RCA Kabel



Hoofdtelefoon

.1.

Identificatie van de bedieningen

Hoofdtoestel

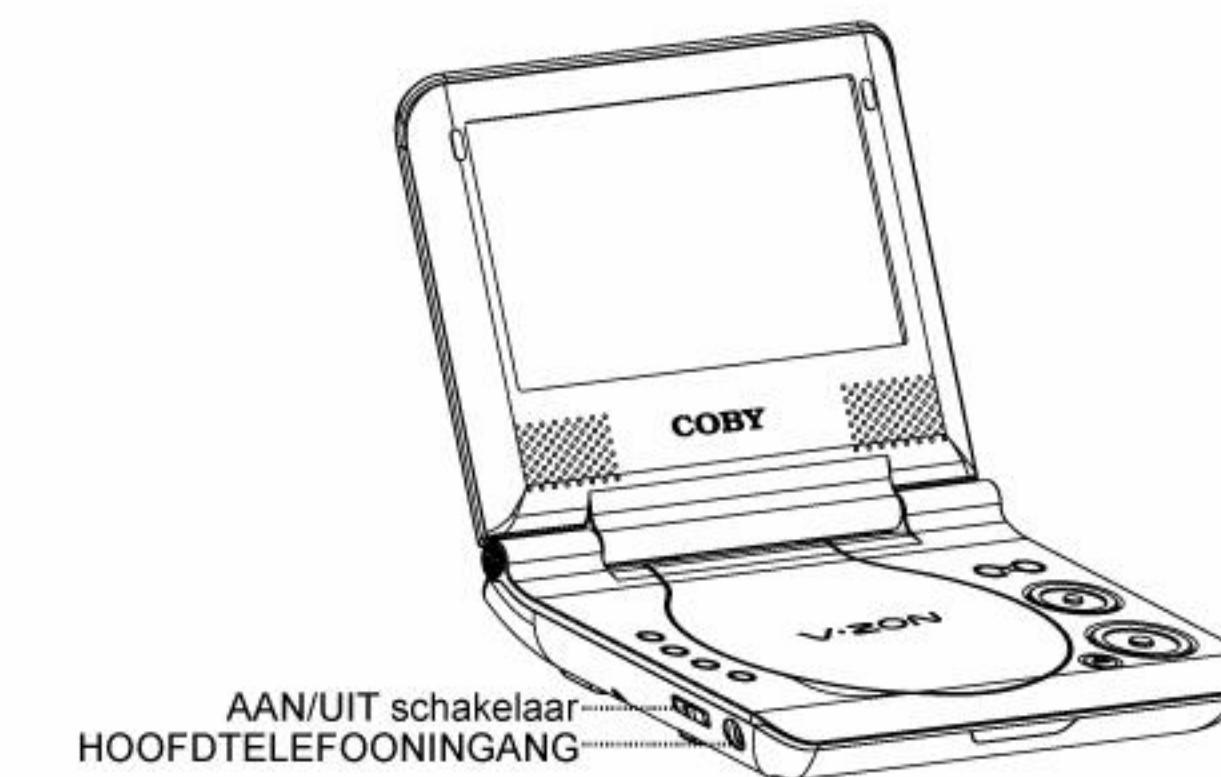
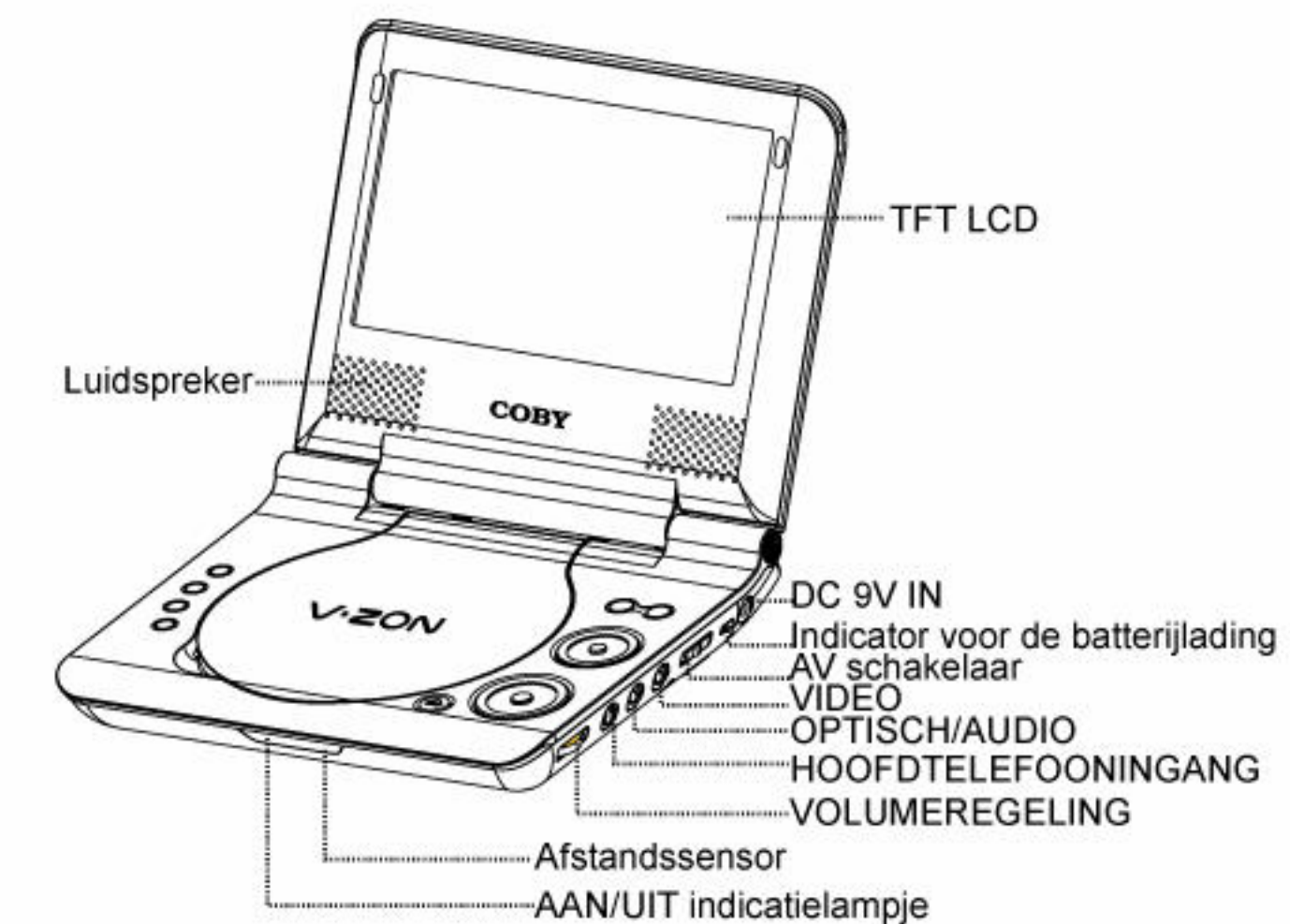

.2.

Functietoetsen

LCD Modus

Om Helderheid, Contrast en Kleur in te stellen van het TFT paneel.

-  Druk op de LCD Modustoets, het scherm vertoont de LCD Modus.
- 
SCREEN 16 : 9 4 : 3
[Helderheid] [Contrast] [Kleur]
RESET
1. Druk op de omhoog/omlaag navigatietoets om het gewenste onderwerp te highlighten en maak dan de aanpassing met de links/rechtstoets.
 2. Om de schermverhouding in te stellen, druk op de omhoog/omlaag navigatietoets om SCREEN te selecteren en gebruik dan de links/rechtstoets om te kiezen tussen schermverhouding 16:9 en 4:3.
 3. Om alle onderwerpen terug te stellen, gebruik de omhoog/omlaag navigatietoets om RESET te selecteren en druk dan op de links/rechts navigatietoets ter bevestiging.

Weergave

-  Druk op de Display (weergave) toets om de tijd en statusinformatie op te roepen. Druk driemaal op de Display toets om de weergavemodus te verlaten. Druk in modus AV IN (Schuif de AV schakelaar naar stand IN), op de Display toets om het TV SYSTEM (TV systeem) te wisselen tussen NTSC en PAL.

Start/Pauze/Stop

-  Druk eenmaal op de PLAY toets om de disk af te spelen. Druk tweemaal op de toets om het afspelen te pauzeren (Stilstaand beeld). Druk nogmaals op de toets om het afspelen weer te starten. Druk eenmaal op de STOPTOETS om het afspelen te stoppen. Druk op de PLAY TOETS om het afspelen te hervatten. De disk begint te spelen waar deze gestopt was.
-  Druk tweemaal op de STOPTOETS om het afspelen te stoppen. Druk op de PLAY TOETS om het afspelen te hervatten. De disk begint te spelen vanaf het begin.

Overslaan Voorwaarts/Achterwaarts

-  Druk op de toets om over te slaan naar een volgend DVD hoofdstuk of een volgende CD track.
-  Druk op de toets om over te slaan naar een vorig DVD hoofdstuk of een vorige track.
- OPMERKING:** De speler slaat niet voorwaarts of achterwaarts over tijdens "WARNING" (waarschuwing) sectie van een DVD. Overslaan werkt niet bij een DVD met één hoofdstuk of een CD met één track.

Snel Vooruit/Terugspoelen

-  Druk op de knop om snel voorwaarts door de schijf te spoelen. De toets meerdere malen indrukken zal de snelheid verhogen.
-  Druk op de knop om snel achterwaarts door de schijf te spoelen. De toets meerdere malen indrukken zal de snelheid verhogen. Druk op de PLAY TOETS om het normaal afspelen te hervatten.

OPMERKING: De speler brengt geen geluid voort in de snel voorwaarts of snel achterwaarts modus. De speler zal niet snel vooruit -of terugspoelen tijdens de "WARNING" (waarschuwing) sectie van een DVD.



Langzaam

-  Druk op de SLOW toets om vertraagd af te spelen. De toets meerdere malen indrukken zal de snelheid verlagen.

OPMERKING: De speler brengt geen geluid voort in de vertraagde modus.

Functietoetsen

Disk MENU/TITEL

-  Druk, tijdens het afspelen van een DVD, op de MENU TOETS om terug te gaan naar het DVD startmenu.
-  Druk, tijdens het afspelen van een DVD, op de TITLE (titel) toets om terug te gaan naar het begin van het titelmenu.

OPMERKING: Sommige DVD'S weigeren de TITLE functie.

Selecteer een item in het menu

In het DVD startmenu of in het Setup (instellingen) menu

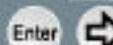
-  Druk op de DIRECTION(NAVIGATIE) TOETSEN om de functie-icoontjes te highlighten.
-  Druk op de ENTER TOETS ter bevestiging van de selectie.

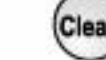
-  Druk op de CLEAR (wissen) toets om een invoer ongedaan te maken. Druk op de RETURN (terug) toets op het hoofdtoestel om terug te keren naar het upper level (bovenste niveau) menu.

Cijfertoetsen

(Toegang tot het willekeurig programmeren)

- 
- 1). Voer, voor een directe toegang tot een DVD hoofdstuk of een CD track, het gewenste DVD hoofdstuk -of CD Tracknummer in m.b.v. de cijfertoetsen.
 - 2). Voer de gegevens voor het DVD startmenu of het instellingsmenu van de speler in.

OPMERKING:

MUTE (demptoets)

-  Druk op de MUTE (demp) toets om het geluid aan of uit te zetten.

ZOOM

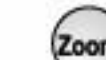
-  Druk meerdere keren op de ZOOMTOETS en het TV scherm vertoont:

JPEG AF SPELEN ZOOMx2 → ZOOMx4 → ZOOMx1

Druk meerdere keren op de ZOOMTOETS en het TV scherm vertoont:

25% → 50% → 100% → 150% → 200%

Druk bij 100%, op de navigatietoets om het beeld te draaien. Druk bij 150% of 200%, op de navigatietoets om het beeld in positie te bewegen.

OPMERKING: De beeldkwaliteit vermindert als het beeld groter wordt.

Functietoetsen

Zoeken

Ga naar de gewenste sectie (Een gewenste titel, hoofdstuk, tijd of track).

Tijdens het afspelen van een DVD

- Zoek op Titel/Hoofdstuk**
- a). Druk eenmaal op de SEARCH-toets en onderstaande afbeelding zal verschijnen:
 - b). Druk op de LEFT/RIGHT(LINKS/RECHTS)navigatietoets om de invoerregel te highlighten.
 - c). Voer met de cijfertoetsen de gewenste titel of het gewenste hoofdstuk in.
 - d). Druk op de ENTER TOETS om het zoeken uit te voeren.
 - e). Druk nogmaals op de SEARCH-toets om te verlaten.

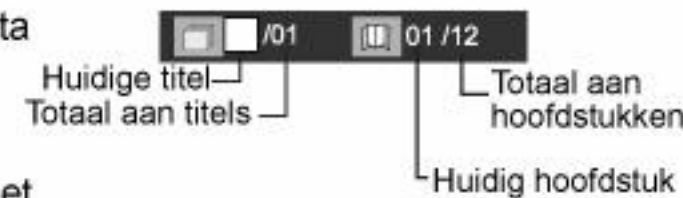

Zoek op Tijd (Uitsluitend voor DVD's)

- a) Druk tweemaal op de SEARCH-toets om de invoerregel te openen.
- b) Voer Seconde, Minuut en Uur in met de cijfertoetsen.
- c) Druk op de ENTER TOETS om het zoeken uit te voeren.
- d) Druk op de Clear-toets om een onjuiste invoering te annuleren.
- e) Druk nogmaals op de SEARCH-toets om te verlaten.



Tijdens het afspelen van een CD/Zoek op Tijd

- a). Druk eenmaal op de SEARCH-toets om de invoerregel te openen.
- b). Voer de Seconde, Minuut en Uur informatie in.
- c). Druk op de CLEAR-toets om een onjuiste invoering te annuleren.
- d). Druk op de ENTER TOETS om het zoeken uit te voeren.
- e). Druk nogmaals op de SEARCH-toets om te verlaten.

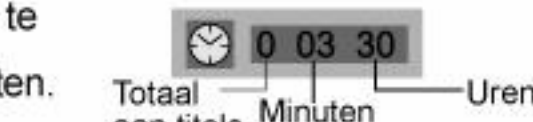

Herhaal Sectie A-B

Om het afspelen van een bepaald deel van de disk te herhalen.

-  Druk op de A-B toets aan het begin van de gewenste sectie. "Repeat A" (herhaal A) verschijnt op het scherm. Druk nogmaals op de A-B knop aan het einde van de gewenste sectie. "Repeat A-B" (herhaal A-B) verschijnt op het scherm. De speler zal de geselecteerde sectie herhalen totdat de functie gestopt wordt. Druk om de functie te stoppen, voor de derde keer op de A-B toets om het normaal afspelen te hervatten.

OPMERKING: Sommige DVD's weigeren de A-B herhaalfunctie. Deze functie werkt niet met MP3 disks.

HERHAAL

Met deze functie kunt u het afspelen van een titel, hoofdstuk of track herhalen. Druk op de REPEAT (herhaal) toets om de herhaalmodus te selecteren.

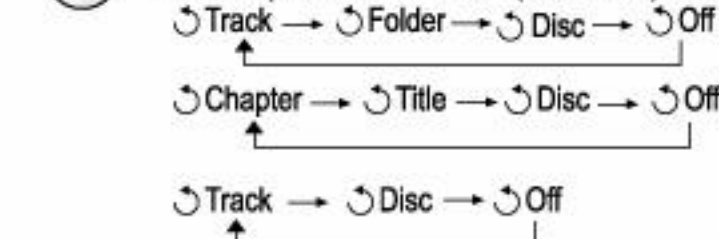

OPMERKING: Sommige DVD's weigeren de REPEAT functie.

STAP

Druk op de STEP (STAP) toets tijdens het afspelen. De speler speelt beeld voor beeld af. Druk op de PLAY TOETS om de STEP modus te verlaten.

Meerdere hoeken/Ondertiteling/Audio

-  Druk, tijdens het afspelen van een DVD, op de ANGLE (hoek) toets om de verschillende camerahoeken op de disk te bezichtigen. Een DVD kan maximaal 9 selecteerbare camerahoeken bevatten.

-  Druk, tijdens het afspelen van een DVD op de Subtitle (ondertiteling) toets om de taal van de ondertiteling te selecteren. Een DVD kan maximaal 32 selecteerbare ondertitelingen bevatten.

Functietoetsen

-  Druk, tijdens het spelen van een DVD, op de AUDIO TOETS om de taal van de audio geluidstrack te selecteren. Een DVD kan maximaal 8 selecteerbare audio geluidstracks bevatten.

OPMERKING: Sommige DVD's bevatten geen meerdere hoeken-, ondertiteling- of audio -mogelijkheden.

INSTELLEN

-  Druk op de SETUP (instellingen) toets om het instellingsmenu van de speler te openen. Het instellingsmenu geeft de kijker de mogelijkheid om de instellingsdetails van de DVD-speler te wijzigen. Lees de inhoud van het instellingsmenu in de handleiding voor verdere aanwijzingen over het gebruik van dit menu.

PROGRAMMEREN

Om het afspelen van een disk te programmeren in uw gewenste volgorde.

OPMERKING: De programmeerfunctie is beschikbaar als de speler in de Navigate (Navegeer) Off modus is.

-  Druk op de PBC toets om Navigate Off in te stellen. Druk op de Programtoets om het programmeermenu te openen.

- a). Wanneer het programmeringsmenu verschijnt, gebruik de RIGHT(RECHTS) navigatietoets om de kolom "Title" (titel) te highlighten en selecteer dan de titel d.m.v. de UP/DOWN(OMHOOG/OMLAAG) toets.
- b). Druk op de rechtstoets om naar de kolom "Chapter" (hoofdstuk) te gaan.
- c). Druk op de PLAY toets ter bevestiging.

OPMERKING: U kunt het titel/hoofdstuknummer rechtstreeks met de cijfertoetsen invoeren. Druk op de navigatietoets om tussen de invoeringen te bewegen.

- d). Herhaal bovenstaande stappen om tot op 20 programmeringen voor in te stellen.
- e). Druk op PLAY om het afspelen te beginnen.
- f). Druk op de PROG TOETS om te verlaten.

In CD-modus

- a). Wanneer het programmeringsmenu verschijnt, gebruik de rechts navigatietoets om de kolom "track" te highlighten en selecteer een gewenste track d.m.v. de omhoog/omlaag navigatietoets.
- b). Druk op de PLAY toets ter bevestiging. **OPMERKING:** U kunt het tracknummer rechtstreeks met de cijfertoetsen invoeren.
- c). Herhaal bovenstaande stappen om tot op 20 tracks voor in te stellen.
- d). Druk op PLAY om het afspelen te beginnen. Druk op de PROG TOETS om te verlaten.

In MP3-modus

- a). Wanneer het programmeringsmenu verschijnt, druk op de navigatietoets om een gewenste file te selecteren. **OPMERKING:** De gewenste files kunnen zich in verschillende folders bevinden, druk op de links/rechts toets om de folder te openen/sluiten.
- b). Druk op de rechts navigatietoets ter bevestiging. De gekozen file zal omlijst worden als een geprogrammeerde file.
- c). Herhaal bovenstaande stappen om tracks te selecteren die u wenst af te spelen.
- d). Druk op PLAY om het afspelen te beginnen. Druk op de PROG TOETS om te verlaten.

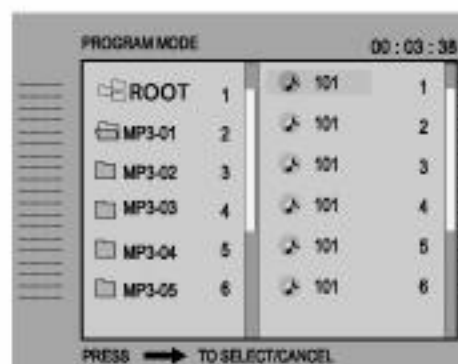
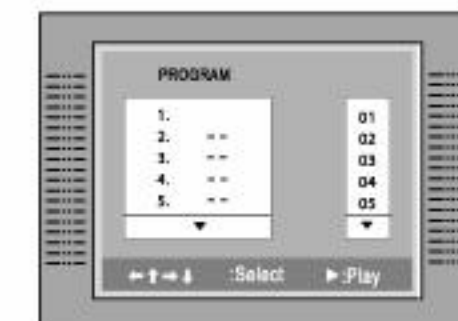
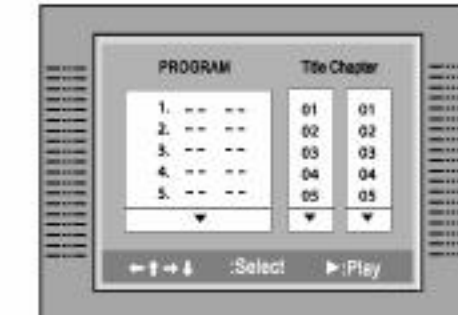

Instellingenmenu

Verschillende mogelijkheden van de DVD-speler kunnen in het SETUP menu geregeld worden.

1. Druk op de SETUP toets om het menu "setup" (instellingen) te openen.
2. Gebruik de navigatietoetsen om een gewenst onderwerp te selecteren.
3. Druk op de ENTERTOETS ter bevestiging.
4. Druk nogmaals op de SETUP toets om te verlaten of selecteer "EXIT" (verlaten) in het instellingsmenu en druk op ENTER ter bevestiging.

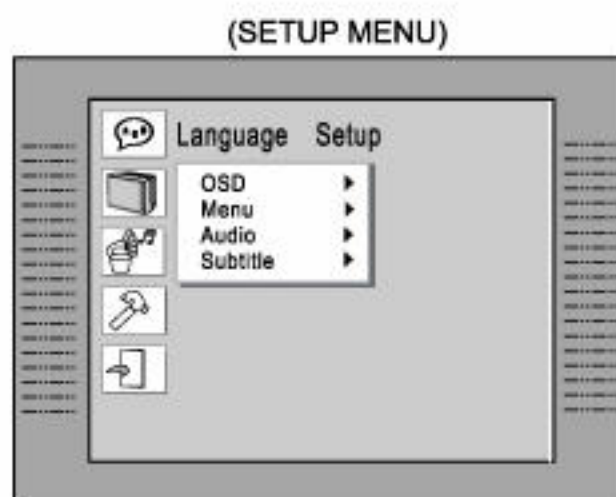

OPMERKING:

Zorg ervoor dat de speler in STOPMODUS is, voordat u de instellingen verandert.

Taalinstellingen

Druk op de Navigatietoetsen om de gewenste TAAL te highlighten:

Item	Instructie	Standaardinstelling
OSD	Om de taal van de OSD te selecteren.	Engels
Menu	Om de taal van het menu te selecteren.	Engels
Audio	Om de taal van de audio geluidstrack te selecteren.	Engels
Subtitile	Om de taal van de ondertiteling te selecteren. Als OFF geselecteerd is, wordt de ondertiteling niet vertoond.	Engels

Scherminstellingen

Druk op de Navigatietoetsen om het gewenste schermitem te highlighten:

Item	Instructie	Réglages par défaut
TV Type	Om het schermformaat te selecteren: 4:3 PS (Pan Scan); 4:3LB (Brievbus); 16:9 (Breedbeeld)	16:9
Screen Saver	Om de Schermbeveiliging in te stellen op ON of OFF (AAN of UIT)	OFF (UIT)
TV System	Om het systeem van de TV te selecteren: NTSC; PAL; AUTO	NTSC

OPMERKING:

- Bepaalde DVD's zijn alleen geformatteerd in breedbeeld- (16:9) of brievenbus-formaat. (4:3) Het regelen van de instelling van de DVD-speler zal het schermformaat van deze "Format-only" (één formaat) schijven niet veranderen.
- Het TV systeem voor Noord-Amerika is NTSC. "Auto" moet alleen worden gebruikt als u een Multi-Systeem TV heeft.

Audio instellingen

Item	Instructie	Standaardinstelling
Digital Out	Om de digitale uitvoer te selecteren: SPDIF/ PCM; SPDIF/ RAW; OFF	SPDIF/RAW

OPMERKING:

Als Digital Out (digitale uitvoer) NIET in gebruik is, raden we u aan om de digitale uitvoer op OFF (uit) te zetten, om storingen in het circuit te minimaliseren.

Identificatie van de bedieningen

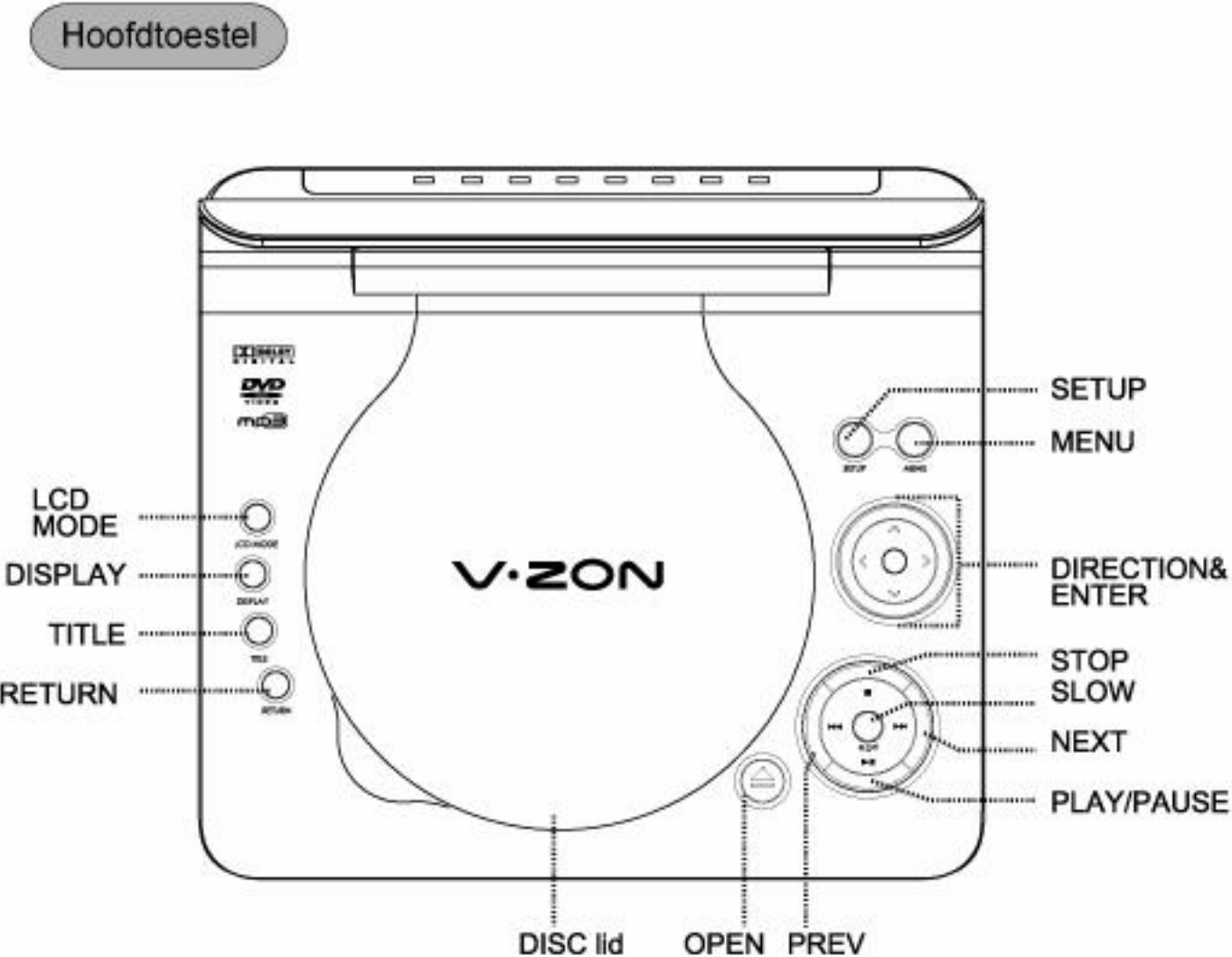

OPMERKING:

- Plaats een disk met de bedrukte zijde omhoog en duw voorzichtig op het midden van de disk, zodat deze in plaats klikt.
- Druk op de ENTER TOETS om het afspelen te starten, druk op de STOP TOETS om het afspelen te beëindigen.
- Druk op de PREV/NEXT :/9 toets om Voorwaarts/Achterwaarts over te slaan.
- Houd de PREV/NEXT toets ongeveer twee seconden ingedrukt om Snel voorwaarts/Snel achterwaarts te spoelen.
- Power ON (Aan) LED status:
 - Bij normaal afspelen is deze groen.
 - Bij STANDBY (sluimerstand) is deze rood.

.3.

Identificatie van de Bedieningen

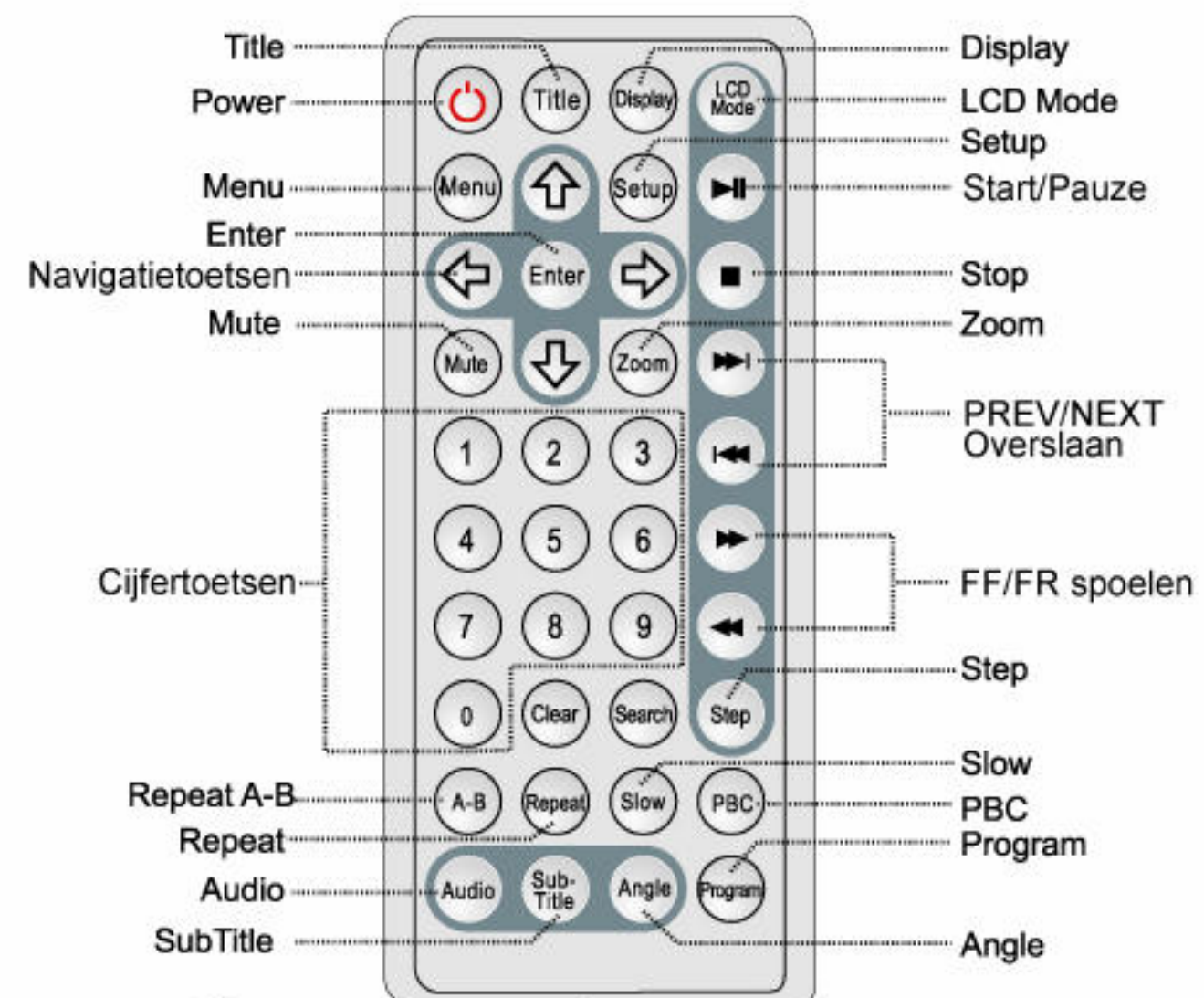

Afstandsbediening

Batterijen plaatsen

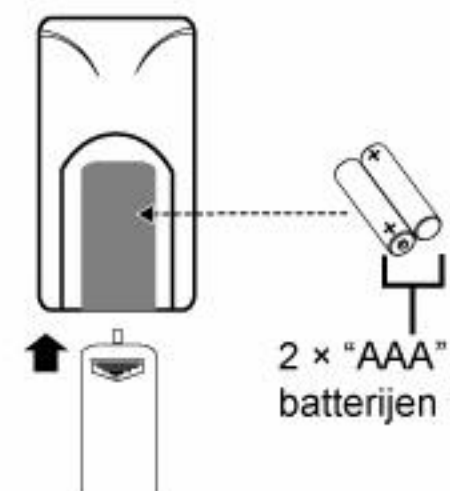

WAARSCHUWING:

- Indien verkeerd behandeld, kunnen de batterijen die in dit apparaat gebruikt worden een brandgevaar opleveren of een risico op chemische brandwonden.
- Demonteer, verbrand of laad de batterijen niet op en verhit ze niet tot ongeveer 1000C(2120F).
- Het gebruik van een ander type batterij kan een brand –of explosiegevaar opleveren. Dank verbruikte batterijen af.
- Werp ze niet in het vuur.
- Houd batterijen buiten bereik van kinderen.

.4.

Aansluitingen

Aansluiten op een TV

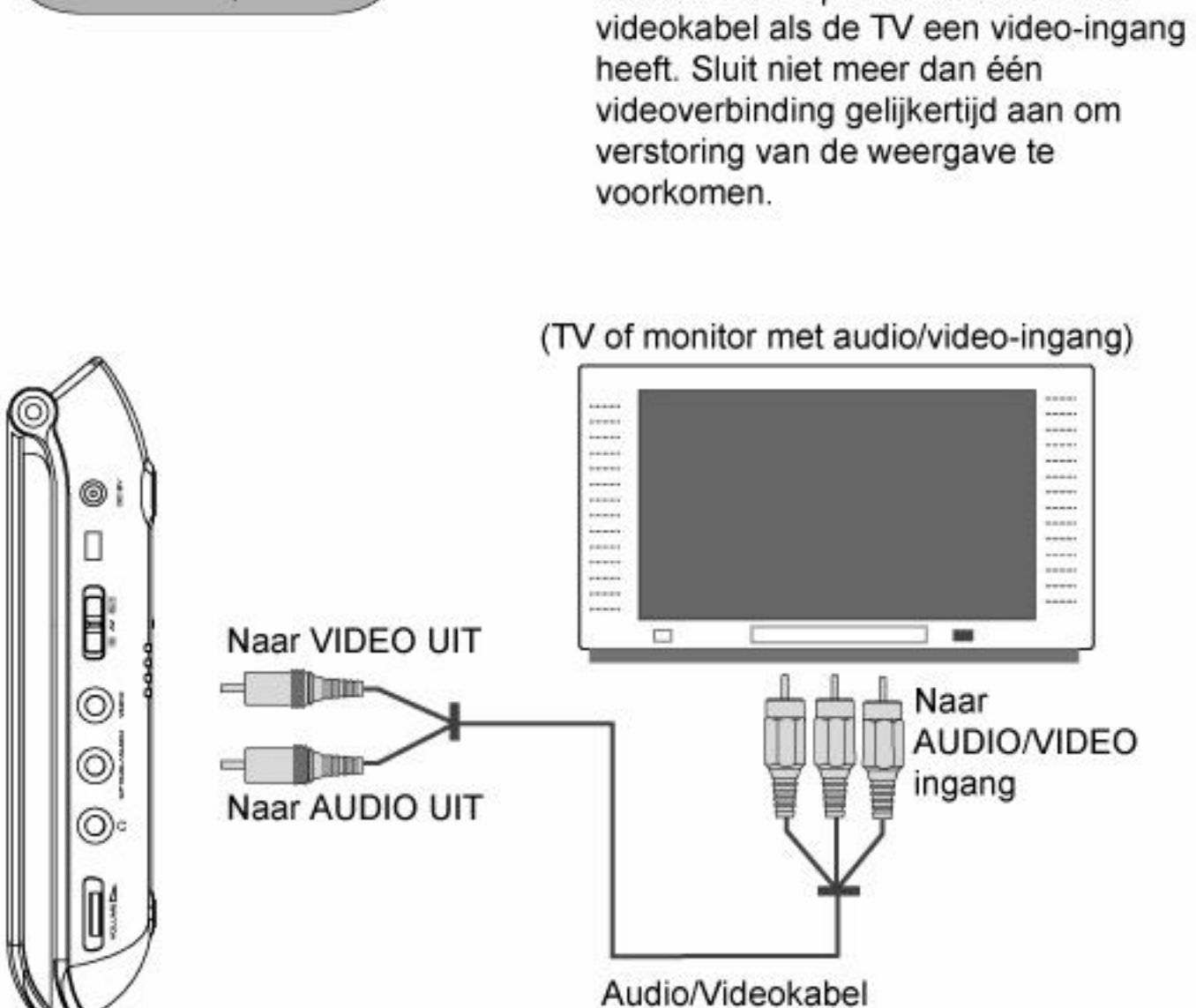

OPMERKING:

- Wij raden u aan ook de gebruiksaanwijzing van uw TV te lezen.
- Vergeet niet om de schakelaar uit te zetten en de stekkers van beide apparaten uit het stopcontact te halen, voordat u ze op elkaar aansluit.

.5.

Verbindingen

Sluit aan op een versterker uitgerust met een Dolby Pro Logic Surround, voorzien van een optische ingang

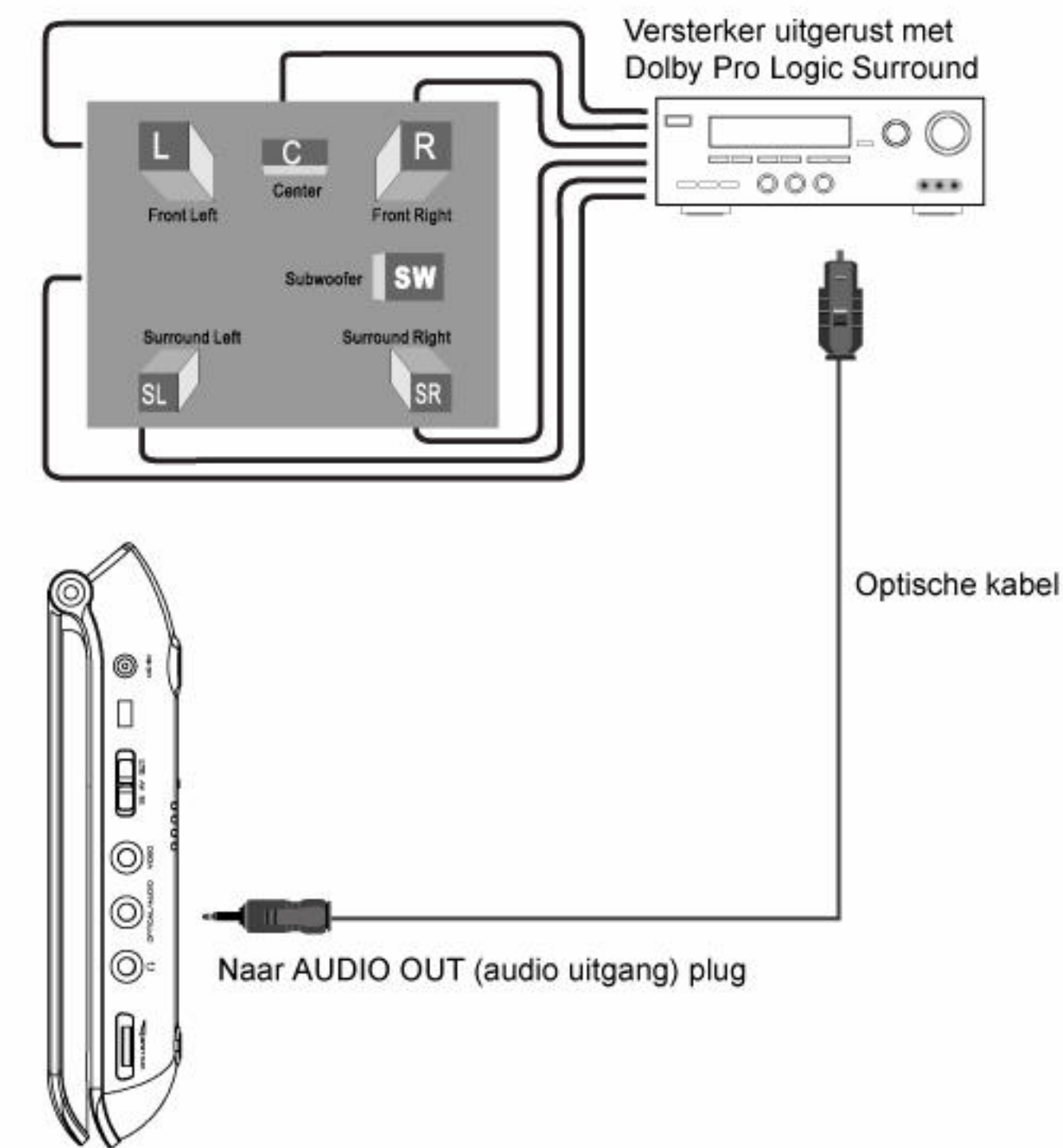

Met een ontvanger uitgerust met Dolby Digital

Verbind de apparaten. Zie ook de gebruikshandleiding van de ontvanger.

.6.

Vorbereidingen vóór Gebruik

Plaats de batterij → Afstandsbediening

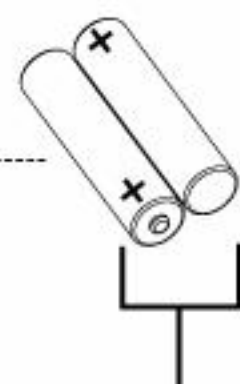
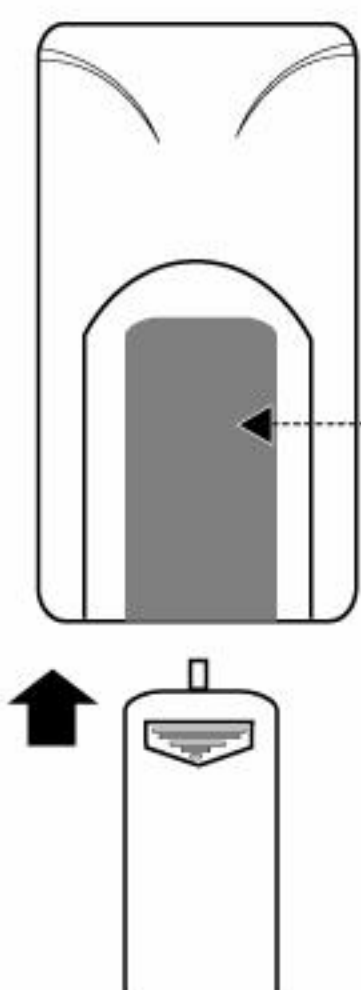

2 x "AAA" 1,5V batterijen

Opmerking:

1. Zie afbeelding. Open de batterijhouder van de afstandsbediening. Plaats de batterijen en sluit vervolgens de batterijhouder.
2. Richt de afstandsbediening op de sensor van het toestel op een afstand van 5 meter en een hoek van 60°.
3. De batterijen gaan gewoonlijk een jaar mee. Vervang de batterijen als de afstandsbediening niet werkt.
4. Verwijder de batterijen als de afstandsbediening een lange tijd niet gebruikt wordt.

Waarschuwing:

De batterijen die in dit apparaat gebruikt worden kunnen exploderen als ze verkeerd behandeld worden.
Niet herladen, uit elkaar nemen, verbranden of verwarmen tot ongeveer 100°C (212°F).
Gebruik van een andere batterij kan het risico van vuur of een explosie met zich mee brengen.
Lever gebruikte batterijen als Klein Chemisch Afval in.
Houd batterijen uit de buurt van kinderen. Haal ze niet uit elkaar en werp ze niet in het vuur.

Vorbereidingen vóór Gebruik

Aansluiten op het elektriciteitsnet → AC Adaptor

AC adaptor:

Deze AC adaptor werkt op 100-240V-50/60Hz 2A Min
DC OUT (uitgang): 9V
DC stroom: 2,0A Min

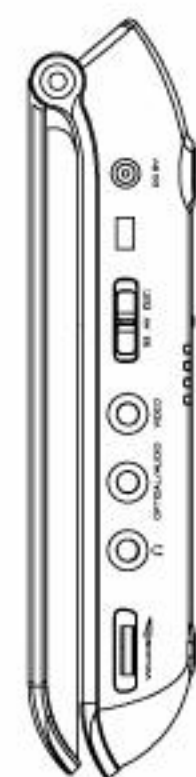

Naar de DC ingang

Naar het stopcontact

Waarschuwing:

Sluit de stekker niet aan op een ander stopcontact dan die op het label vermeld staat, omdat dit brand of een elektrische schok kan veroorzaken.
Steek de stekker niet in het stopcontact of haal deze eruit met natte handen. Dit kan een elektrische schok opleveren.
Gebruik alleen de vermelde AC adapter. Een andere adapter kan brand veroorzaken of de speler beschadigen.

Vorbereidingen vóór Gebruik

Aansluiten op het elektriciteitsnet → Batterijblok

Wij raden aan een nieuw of uitgeput, oplaadbaar batterijblok 4 uur op te laden.

1. Plaats de batterij in de houder ervan in de onderkant van de speler en steek de batterijhaakjes in de bestemde ingangen.
2. Duw de OPEN TOETS in de richting van de pijl om het te sluiten.
3. Om de batterij te verwijderen, duw de OPEN TOETS in de tegenovergestelde richting van de pijl en schuif het dan om de batterij er uit te halen.

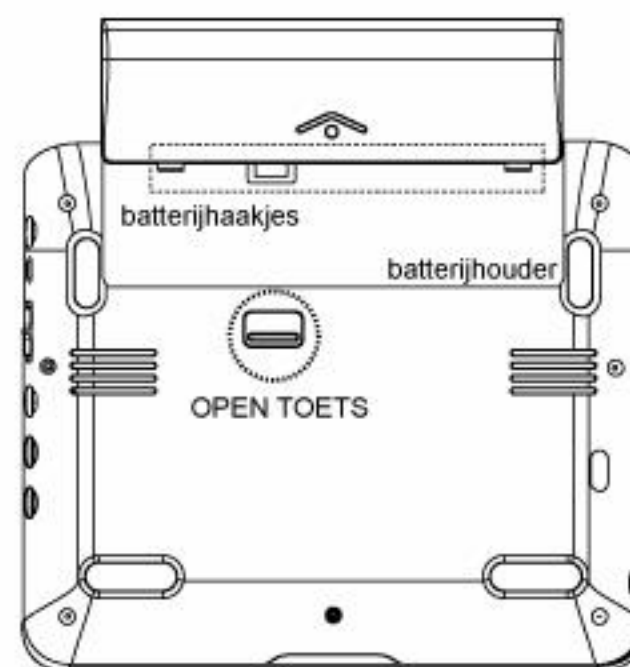

Li-ion Oplaadbaar Batterijblok 7,4V 3000mA/h

Het batterijblok opladen

Het batterijblok kan ongeveer 3000 keer worden opgeladen, zonder merkbaar prestatie te verliezen. Voor het eerste gebruik raden wij aan het minstens 4 uur op te laden.

Om de batterij op te laden hoeft u het slechts aan te sluiten op het hoofdapparaat en dan de voeding tot het apparaat aan te zetten via de AC adaptor. Het indicatielampje voor de batterijlading zal rood oplichten wanneer de batterij wordt opgeladen en op groen springen nadat de batterij volledig is opgeladen.

OPMERKING:

Het apparaat zal automatisch op STANDBY modus schakelen wanneer de batterijspanning laag raakt.

Een Disk Afspelen

Normaal Afspelen

Bereid de voeding voor.

1. Schuif de POWER(AAN/UIT)-schakelaar naar stand ON(AAN) om het apparaat aan te zetten.
2. Een disk plaatsen.
Druk op de OPEN TOETS om het deksel te openen en plaats de disk met het label onhoog. Sluit het deksel met de hand.
- Als de disk met de verkeerde kant omhoog wordt geplaatst, zal er "NO DISC" (geen disk) of "BAD DISC" (slechte disk) op het TV-scherm verschijnen.

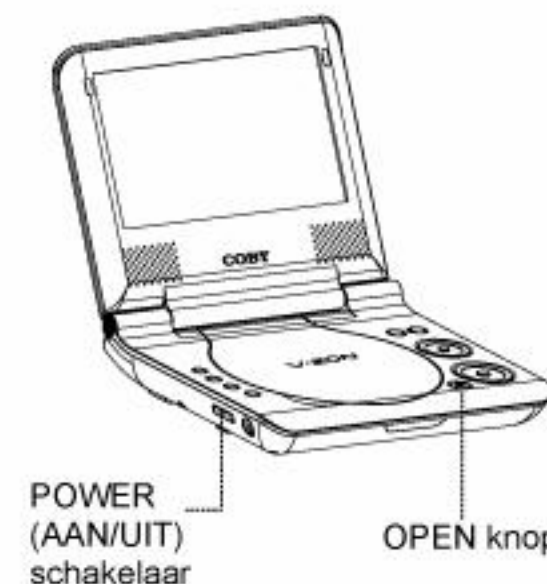

3. Start het afspelen.
Druk op de PLAY TOETS om het afspelen te beginnen. (Sommige disks kunnen automatisch worden afgespeeld).

Als een DVD-menu op het scherm verschijnt

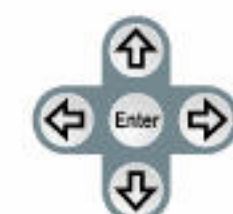

Druk op de DIRECTION (NAVIGATIE) TOETSEN om het gewenste item in het menu te kiezen.
Druk op de ENTER TOETS ter bevestiging van een selectie in het menu.

4. Het geluidsniveau instellen.
Draai de volumeregeling van het hoofdtoestel naar het gewenste geluidsniveau.

Probleemmeldingen voor disks

Het volgende bericht zal op het scherm verschijnen wanneer er een indelingsprobleem met de geplaatste disk is:

"WRONG REGIONAL DISC" (disk uit verkeerde regio)

De regionale code van de disk komt niet overeen met die van de speler (regio 1 tot regio 6).

"WRONG PASSWORD" (verkeerd wachtwoord)

Het waarderingsniveau van de disk is hoger dan het ingestelde waarderingsniveau van de speler.
De speler zal de disk niet afspelen.

"WRONG DISC" (verkeerde disk)

De speler is uitgerust met software die automatisch de kwaliteit van de disk waarneemt. De speler kan, als een probleem of beschadigde schijf wordt waargenomen, met een lagere kwaliteit afspelen of compleet stoppen, afhankelijk van het erg de disk beschadigd is.

De productiekwaliteit van DVD's varieert. Sommige disks kunnen afwijken van de fabrieksstandaard. Sommige verkeerd geformatteerde disks kunnen afgespeeld worden, maar het afspelen en de gebruikskwaliteit kunnen beneden de maat zijn.

Stroommanagement

Druk de schakelaar naar de OFF (uit) positie als de speler voor een langere tijd niet wordt gebruikt.

COBY®



TF-DVD7107



DUTCH